

**전시시설
유니버설디자인
가이드라인**

Universal Design
Guideline for
Exhibition

1 개요

1.1. 가이드라인 필요성 및 목적	07
1.2. 전시시설의 정의 및 유형	09
1.3. 유니버설디자인의 이해	11

2 조사 분석

2.1. 조사 분석의 개요	15
2.2. 관련 법제도	16
2.3. 상위계획 및 선행계획	17
2.4. 전시시설 이용자 유형 및 특성	19
2.5. 국내 전시시설 유니버설디자인 현황	21
2.6. 국내외 우수사례	28
2.7. 종합분석	30

3 가이드라인

3.1. 가이드라인 목표	33
3.2. 가이드라인 구성체계	35
3.3. 이동환경 가이드라인	44
3.4. 관람환경 가이드라인	78
3.5. 편의환경 가이드라인	112
3.6. 체크리스트	135

4 안내체계

4.1. 가이드라인 개요	149
4.2. 안내체계 유형 분류	150
4.3. 전시관람 시나리오별 가이드라인	151
4.4. 정보 표기체계 및 설치 가이드라인	163
4.5. 안내체계 디자인 예시	170

5 전시 및 교육 사례

5.1. 감각 전시	178
5.2. 참여 전시	179
5.3. 전시 관람 지원기기	180
5.4. 가이드 투어	181

6 가이드라인 적용

6.1. 공예 트렌드 페어 개요	184
6.2. 안내체계 디자인 기본방향	185
6.3. 안내체계 디자인(안)	186
6.4. 가이드라인 적용 결과 분석	190

1

전시시설 유니버설디자인 가이드라인

개요

1.1. 가이드라인 필요성 및 목적	07
1.2. 전시시설의 정의 및 유형	09
1.3. 유니버설디자인의 이해	11

1.1. 가이드라인 필요성 및 목적

가이드라인 수립 배경

- 전시시설 유니버설디자인 가이드라인은 제1차 공공디자인 진흥 종합계획의 추진전략 중 "모든 이를 위한 공공디자인"을 구현하기 위한 사업의 일환으로 계획되었다.
- 기 수립된 문화재 안내판 유니버설디자인 가이드라인(2020), 대형체육시설 유니버설 안내체계 가이드라인(2020), 도서관 유니버설디자인 가이드라인(2021)과 함께 활용하여 모든 이에게 동등한 문화적 공공성 강화를 실현하고자 한다.

가이드라인 필요성

- 교육, 문화, 여가 등을 목적으로 전시시설의 관람 수요가 꾸준히 증가하고 있으나 관련 법·제도 및 설계 지침이 부재하여 전시시설의 특성에 부합하는 실효성 있는 가이드라인 수립이 요구되고 있다.
- 고령화, 표준화, 세계화(국제화), 디지털 정보화 등 우리사회의 변화에 능동적으로 대응하고 전시공간, 전시물, 안내체계 등 전시시설 구성요소의 관계성을 종합적으로 고려한 통합설계 개념의 가이드라인 개발이 필요하다.



고령화

- 2021년 기준 65세 이상 고령인구가 전체 인구 중 16.5% 차지*
 - 2025년 초고령화(고령인구 비율이 20% 이상) 사회 진입 전망*
 - 고령 인구의 문화생활 욕구 증대 및 전시시설의 고령자 관람 증가
- * 출처 : 2021 고령자 통계 (통계청)



표준화

- 모든 이용자가 안전하고 편리하게 이용할 수 있는 전시환경의 필요
- 사회 약자를 포용하고 함께 어울리는 사회적 환경의 공감대 형성
- 일상생활 속 유니버설디자인 개념의 확장



세계화

- 국내 다문화 가정 및 외국인 거주자의 증가
- 한국 문화를 찾아 방문하는 외국인 관광객의 증가
- 한글을 모르는 이용자를 배려한 전시 관람환경 제공 필요



디지털정보화

- 전시시설 내 디지털매체를 이용한 전시연출의 급증
- 가상현실, 증강현실 등을 중심으로 한 실감형 전시의 확대
- 디지털 매체 사용에 익숙하지 않은 디지털 소외계층의 배려 필요

**가이드라인
목적**

- 본 가이드라인은 전시시설의 모든 이용자가 안전하고 접근하고, 쾌적하게 관람하며, 편안하게 이용할 수 있도록 유니버설디자인 측면의 가이드라인을 제시하는데 목적이 있다.
- 전시시설의 기획, 설계, 시공, 감리, 운영 등의 과정에 직·간접적으로 참여하는 개인 및 기관에서 본 가이드라인을 활용하여 전시시설 유니버설디자인의 올바른 방향을 공유하고 정착될 수 있는 기반을 마련하고자 한다.
- 국내 전시시설의 유니버설디자인 현황과 전시 관람 이용자의 유형 등을 입체적으로 분석하여 이용자별 전시관람 시나리오를 고려한 가이드라인을 수립하고자 한다.
- 가이드라인은 전문 용어보다는 쉬운 우리말을 우선 사용하고, 가이드라인 적용 예시도를 제시하여 전시분야의 비전문가도 쉽게 이해하고 활용할 수 있도록 계획하고자 한다.
- 국내 전시시설의 유니버설디자인 환경이 개선되어 장애의 유무, 연령, 성별, 국적, 문화적 배경 등에 관계없이 누구나 동등한 문화를 향유하고 보편적 복지가 실현되기를 기대한다.

전시시설 유니버설디자인 가이드라인, 누가 이용합니까?

- 전시시설 조성 사업을 계획, 관리, 감독하는 개인 및 기관
- 전시시설 조성에 참여하는 토목, 건축, 인테리어, 전시 등의 전문회사
- 전시시설을 운영하는 개인 및 기관

전시시설 유니버설디자인 가이드라인, 언제 이용합니까?

- 신설하는 전시시설 조성 단계별 기획, 설계, 제작, 시공, 감리, 감독 시
- 기존 전시시설의 증축, 개축, 보수 시
 - * 증축 (增築): 이미 지어져 있는 건축물에 덧붙여 더 늘리어 지음
 - * 개축 (改築): 기존 건축물이 허물어지거나 낡아서 새로 짓거나 고쳐 쌓음
 - * 보수 (補修): 건물이나 시설이 낡거나 부서진 것을 고침

전시시설 유니버설디자인 가이드라인, 어떻게 이용합니까?

- 가이드라인의 구성체계 이해 후 해당 유형의 가이드라인 적용
- 전시시설 유니버설디자인 가이드라인 체크리스트 진단 후 결과 반영



1.2. 전시시설의 정의 유형

전시의 사전적 의미

- 전시(展示)의 사전적인 의미를 한자의 뜻에 따라 "여러가지 물건을 펼쳐서 보이다"라고 정의하고 있으며 전시가 열리는 대표적인 시설(공간)이 박물관, 미술관, 컨벤션 센터 등이 있다.



관련 법령에 따른 전시시설의 정의

- 박물관미술관법에 따른 박물관은 다양한 자료를 수집, 관리, 보존, 조사, 연구, 전시, 교육하는 시설로 정의하고 있다.
- 박물관미술관법에서 정의하는 미술관은 박물관 중에서 서화, 조각, 공예, 건축, 사진 등 미술에 관한 자료를 수집, 관리, 보존, 조사, 연구, 전시, 교육하는 시설로 정의하고 있다.
- 박물관미술관법 제16조에 따라 필요 요건을 갖추어 문화체육관광부, 관할 시도에 등록된 전시시설에 한하여 박물관 또는 미술관 상호를 사용할 수 있도록 규정하고 있다.
- 과학관법에서는 박물관미술관법에서 다루지 않는 과학전문분야의 전시내용을 중심으로 한 보존, 전시, 교육프로그램 운영을 통해 과학기술지식을 보급하는 시설로 정의하고 있다.
- 전시산업발전법에 따른 전시시설은 전시회 및 전시회 부대행사 개최에 필요한 시설과 관련 부대시설로 정의하고 있다. 단, 해당 전시시설은 컨벤션 센터 등에서 개최하는 비상설 전시를 중심으로 정의하고 있다.
- 이외 행정규칙 또는 자치법규에 따라 운영되고 있는 전시시설은 재난안전체험관(국가민방위 재난안전교육원), 농업역사문화전시체험관(농림축산식품부), 창의발명체험관(국제지식재산연수원), 직업체험관, 안전체험관, 농어촌체험관 등이 있다.
- 박물관미술관법에 등록되어 있지는 않으나, 문화재로 등록되어 있는 전시시설 및 국립 전시시설의 경우 별도의 행정규칙을 제정하여 해당 전시 시설에 대한 정의를 제시하고 있으며, 국립생물자원관, 국토발전전시관 등이 있다.

박물관	미술관	컨벤션센터	기타 전시관
· 문화, 예술, 학문의 발전과 일반 공중의 문화 향유 및 평생교육을 위해 다양한 자료를 수집, 관리, 보존, 조사, 연구, 전시, 교육 하는 시설	· 박물관 중에서 특히 서화, 조각, 공예, 건축, 사진 등 미술에 관한 자료를 수집, 관리, 보존, 조사, 연구, 전시, 교육하는 시설	· 무역상담과 상품 및 서비스의 판매, 홍보를 위하여 개최하는 상설 또는 비상설 박람회 등의 개최에 필요한 시설과 관련 부대 시설	· 지정 전시 자료를 수집, 조사, 연구하여 이를 전시하며 일반 공중의 교육, 체험, 홍보, 관광 등을 목적으로 운영하는 시설

관련 법령에 따른 전시시설의 유형

- 전시시설은 운영주체, 전시내용(기능), 전시시설(구비시설 및 전문인력 등), 운영형식, 박물관 미술관법 제16조에 따른 등록 여부 등에 따라 다양한 유형으로 세분화되고 있다.
- 전시시설을 대상으로 유니버설디자인 측면의 가이드라인 개발 시 공간구조 및 이용자의 관람 행태, 전시물의 특성 등을 고려한 설계 지침을 제시하므로 전시를 주목적으로 운영하는 모든 시설을 대상으로 계획한다.
- 모든 이용자가 일상에서 전시시설을 친근하게 경험할 수 있도록 문화생활환경 조성을 위해 박물관미술관법의 등록여부와 관계 없이 본 가이드라인의 활용을 권장한다.
- 단, 실물 전시공간이 존재하지 않는 사이버전시는 본 가이드라인의 적용 범위에서 제외한다.

운영 주체별 박물관미술관법	국립 국가가 설립·운영	공립 지방자치단체가 설립·운영	사립 민법, 상법 등에 따라 설립된 법인, 단체, 개인	대학 고등교육법에 따라 설립된 학교나 교육기관
전시내용별 건축법 시행령	박물관 고고학, 역사 유물, 예술품 등	미술관 박물관 중 미술에 관한 자료	과학관 과학기술에 관한 자료	문화관 특정 주제에 문화에 관한 자료
	체험관 박물관 중 이용자가 체험하는 자료	기념관 특정 주제, 인물, 역사 등에 대한 자료	산업전시장 일정 기간동안 홍보, 판매자료	박람회장의외 특정 주제에 따른 각종 생산품
전시시설별 박물관미술관법	종합박물관 분야별 자료100점 이상 / 분야별 전시실	전문박물관 자료100점 이상 / 100㎡ 이상 전시실 등	미술관 자료100점 이상 / 100㎡ 이상 전시실 등	동·식물원/수족관 자료100종 이상 / 200㎡ 이상 전시실 등
	자료관·사료관·유물관·전시장·전시관·향토관·교육관·문서관·기념관·보존소·민속관·민속촌·문화관·예술관 자료 60점 이상 / 82㎡ 이상 전시실 등			문화의 집 관련 자료 300점 이상 / 363㎡ 이상 문화공간 등
운영형식별 전시산업발전법	상설전시 지정 공간에서 기간 제한없이 지속 개관		비상설전시 필요에 따라 지정 공간에서 일정기간 동안만 개관 및 개최	
	사이버전시 인터넷 등 정보통신망을 활용한 개관 및 개최			
등록여부별 박물관미술관법	등록 법16조에 따른 필요한 등록여건을 갖추어 문화체육부, 지방자치단체 등에 등록한 박물관 및 미술관		미등록 법16조에 따른 필요한 등록여건을 충족하지 못하거나 등록절차를 이행하지 않은 박물관 및 미술관	

전시시설의 유형 선정

- 전시시설 유니버설디자인 가이드라인에서 전시시설의 유형은 박물관, 미술관, 컨벤션센터, 기타 전시관 4가지 유형으로 구분하여 계획한다.

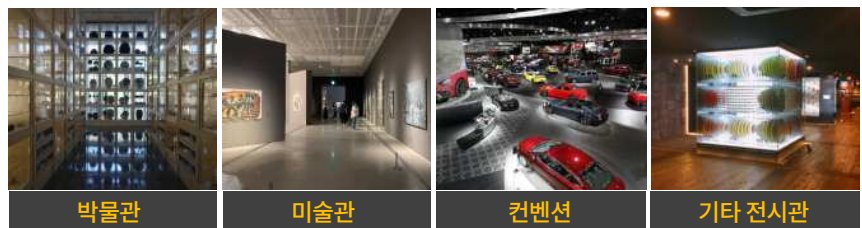

1.3. 유니버설디자인의 이해

유니버설디자인의 정의

- 유니버설디자인은 장애의 유무, 연령, 성별, 국적, 문화적 배경 등에 관계없이 모든 이용자가 보다 안전하고 편리하게 이용할 수 있는 환경을 설계하는 것으로 정의한다.
- 전시시설 유니버설디자인 가이드라인에서 제시하는 모든 이용자는 전시 관람을 주 목적으로 한 모든 방문객을 의미한다.



유니버설디자인의 4원리

* 출처
 경기도 유니버설디자인 가이드라인

- 유니버설디자인의 개념을 실제 공간에 적용하기 위해 노스캐롤라이나 주립대학교의 유니버설 디자인센터에서 개발한 유니버설디자인 4원리를 적용한다.
- 유니버설디자인 4원리는 기능을 지원하는 디자인, 수용가능한 디자인, 접근가능한 디자인, 안전한 디자인으로 유니버설디자인의 개념을 쉽게 이해하고 공유하고 전시시설 유니버설 디자인 가이드라인의 전제조건으로 활용한다.
- 유니버설디자인 4원리를 반영하여 특정 이용자가 아닌 전시시설을 방문하는 모든 이용자를 대상으로 전시시설 본래의 기능을 충족시키면서 이용자의 다양한 요구를 수용하고, 동등한 환경에서 접근하고 안전하게 관람하고 이용할 수 있도록 계획한다.

유니버설디자인 4원리	주요 내용
기능을 지원하는 디자인 Supportive Design	· 기능상 필요한 도움을 제공하되 도움을 제공해 주는데 어떠한 부담도 야기시키지 않음
수용가능한 디자인 Adaptable Design	· 상품이나 환경이 다양하게 변화하는 대다수 사람들의 요구를 충족시킴
접근가능한 디자인 Accessible Design	· 장애물이 제거된 상태를 의미하며, 많은 사람들에게 방해가 되거나 위협적인 물리적 환경을 변화시킴
안전한 디자인 Safety-oriented Design	· 안전사고 등의 기존 문제를 제거하기 위해 개선하며, 안전사고가 발생하지는 않더라도 이를 사전에 방지함

유니버설디자인 7원칙

* 출처

경기도 유니버설디자인 가이드라인

- 유니버설디자인 4원리가 개발된 후 적용범위가 확장됨에 따라 동일 유니버설 디자인센터가 개발한 유니버설디자인의 7가지 원칙을 적용한다.
- 유니버설디자인 7원칙은 4원리와 함께 전시시설 유니버설디자인 가이드라인의 전제조건으로 활용하되, 전시시설 고유의 특성보다는 유니버설디자인의 보편적인 적용을 목적으로 개발되어 이용자 유형별 전시관람 행태를 충분히 고려하여 계획하여야 한다.

유니버설디자인 7원칙	주요 내용
공평한 사용 Equitable Use	· 모든 사용자가 디자인의 유용함을 최대한 경험할 수 있도록 배려한 디자인
사용의 유연성 Flexibility in Use	· 사람들마다 다른 각각각색의 선호도와 능력을 고려하여 고루 수용할 수 있는 디자인
간단하고 직관적인 사용 Simple and intuitive Use	· 경험, 지식, 언어 등 사용자 수준에 상관없이 쉽게 이해할 수 있는 디자인
쉽게 인지할 수 있는 정보 Perceptive Information	· 주위의 상태 또는 사용자의 지각 능력에 상관없이 정보가 효과적으로 전달될 수 있는 디자인
실수에 대한 관대함 Tolerance for Error	· 모든 사용자가 이용하는 과정에서 위험과 오류가 최소화될 수 있는 디자인
최소의 신체적 노력 Low Physical Effort	· 사용자가 최소한의 피로감을 느끼면서 편안하고 효율적으로 상호 작용할 수 있는 디자인
접근과 사용을 위한 크기와 공간 Size and Space Approach and Use	· 신체 조건, 자세, 행동과 관계 없이 접근하고 조작할 수 있는 적합한 크기와 공간의 디자인

유니버설디자인과 무장애디자인

* 출처

문화재안내판 유니버설디자인 가이드라인

- 무장애(Barrier Free)디자인은 신체 또는 인지 기능이 다른 사람보다 약한 사회약자를 대상으로 장애물 없는 환경을 조성하는 것이다.
- 유니버설디자인은 무장애디자인의 대상인 사회약자를 포함하여 비장애인까지 모든 이용자가 동등한 환경에서 안전하고 편리하게 이용할 수 있는 환경을 설계하는 것이다.
- 전시시설 유니버설디자인 가이드라인을 무장애디자인을 포함한 유니버설디자인의 올바른 개념을 적용하여 전시관람 시 특정 이용자가 소외되거나 비장애인과 차이를 느끼지 않도록 계획한다.



2 전시시설 유니버설디자인 가이드라인 조사 분석

2.1. 조사 분석의 개요	15
2.2. 관련 법·제도	16
2.3. 상위계획 및 선행계획	17
2.4. 전시시설 이용자 유형 및 특성	19
2.5. 국내 전시시설 유니버설디자인 현황	21
2.6. 국내·외 우수사례	28
2.7. 종합분석	30

2.1. 조사 분석의 개요

조사 분석의 개요



- 전시시설 유니버설디자인 가이드라인의 실효성을 강화하기 위해 관련 법·제도, 상위계획 및 선행계획, 국내 전시시설 유니버설디자인 현황 분석, 이용자 분석, 국내·외 우수사례 등을 종합 분석한다.
- 관련 법·제도는 전시시설 관련, 공공디자인 관련, 유니버설디자인 관련 내용으로 구분하여 분석하고 가이드라인 세부 내용 작성 시 법·제도에 근거한 내용은 필수사항으로 지정한다.
- 상위계획 및 선행계획은 가이드라인 수립의 배경이 된 제1차 공공디자인 진흥 종합계획을 포함하여 문화체육시설을 대상으로 계획한 도서관, 문화재 안내판, 대형체육시설 안내체계 유니버설디자인 가이드라인과의 정합성을 고려하여 계획한다.
- 선행계획의 이용자 유형과 전시시설 관람객의 특성을 종합적으로 고려하여 유니버설디자인 측면의 전시시설 이용자 유형을 도출한다.
- 국내 전시시설 유니버설디자인 현황을 분석하기 위해 박물관·미술관 정보표준데이터를 바탕으로 전시시설의 유형, 위치, 운영주체 등을 고려한 전국 35개의 표본을 선정하고 현장 답사를 통한 분석을 진행하였다.
- 국내외 전시시설을 대상으로 유니버설디자인 측면의 우수사례를 분석하여 국내 전시시설에 도입할 수 있는 주안점을 도출한다.
- 조사 분석의 결과를 종합하여 전시시설 유니버설디자인 가이드라인의 방향성 도출을 위한 기초자료로 활용한다.

구분	조사 분석의 주요 내용	조사 분석의 주요 목적
관련 법·제도	<ul style="list-style-type: none"> · 공공디자인법 · 전시시설 관련 법·제도 · 유니버설디자인 관련 법·제도 	<ul style="list-style-type: none"> · 본 가이드라인 수립의 배경 이해 · 가이드라인 세부 내용의 필수 사항
관련 상위계획 및 선행계획	<ul style="list-style-type: none"> · 제1차 공공디자인 진흥 종합계획 · 유니버설디자인 선행계획 	<ul style="list-style-type: none"> · 상위계획의 방향성 준용 · 유사 가이드라인의 정합성
전시시설 이용자 유형	<ul style="list-style-type: none"> · 주요 관람 동선 · 이용자별 관람 행태 	<ul style="list-style-type: none"> · 전시시설 이용자 도출 · 이용자별 세부 특성 이해
국내 전시시설 유니버설디자인 현황	<ul style="list-style-type: none"> · 유니버설디자인 측면의 현황 분석 (이동환경, 관람환경, 편의환경) 	<ul style="list-style-type: none"> · 국내 전시시설 유니버설디자인 현황 진단 (전시유형별, 이용자별)
국내·외 전시시설 유니버설디자인 우수사례	<ul style="list-style-type: none"> · 국내·외 전시시설 유니버설디자인 적용 우수사례 	<ul style="list-style-type: none"> · 우수사례를 통한 시사점 도출 · 가이드라인 권장사항 제시

2.2. 관련 법·제도

전시시설 유니버설디자인 관련 법·제도

· 전시시설 유니버설디자인 가이드라인은 본 가이드라인 수립의 배경이 되는 공공디자인법을 이해하고 전시시설 및 유니버설디자인 관련 법·제도를 준용하여 계획한다.

<p>공공디자인의 진흥에 관한 법률 [법률 제18246호, 문화체육관광부]</p>	<p>공공디자인법(약칭)은 공공디자인의 문화적 공공성과 심미성 향상에 필요한 사항을 정함으로써 국가 및 지역 정체성과 품격을 제고하고, 국민의 문화 향유권 증대</p>	<p>공공디자인</p>	
<p>박물관 및 미술관 진흥법 [법률 제17007호, 문화체육관광부]</p>	<p>박물관미술관법(약칭)은 박물관과 미술관의 설립과 운영에 필요한 사항을 규정하여 박물관과 미술관을 건전하게 육성함으로써 문화·예술·학문의 발전과 일반 공중의 문화 향유 및 평생 교육 증진 도모</p>		<p>전시시설</p>
<p>전시산업발전법 [법률 제16172호, 산업통상자원부]</p>	<p>전시산업(전시시설 건립·운영, 전시회 및 전시회 부대행사 기획·개최·운영, 관련 물품 및 장치를 제작·설치, 전시공간 설계·디자인, 관련 공사 또는 용역 등)의 경쟁력을 강화하고 발전을 도모하여 무역진흥과 경제 발전 도모</p>		
<p>과학관의 설립·운영 및 육성에 관한 법률 [법률 제16010호, 과학기술정보통신부]</p>	<p>과학관법(약칭)은 과학관의 설립·운영 및 지원·육성에 관한 기본적인 사항을 정함으로써 과학기술문화를 창달하고, 청소년의 과학에 대한 탐구심을 함양 하며, 국민의 과학기술에 대한 이해증진 도모</p>		
<p>장애인복지법 [법률 제18417호, 보건복지부]</p>	<p>장애인의 인간다운 삶과 권리보장을 위한 국가와 지방자치단체 등의 책임을 명백히 하고, 장애인의 생활안전에 기여하는 장애인의 복지와 사회활동 참여 증진을 통해서 사회통합 도모</p>	<p>유니버설 디자인</p>	
<p>장애인차별금지 및 권리구제 등에 관한 법률 [법률 제18417호, 보건복지부]</p>	<p>모든 생활영역에서 장애를 이유로 한 차별을 금지하고 장애를 이유로 차별 받은 사람의 권익을 효과적으로 구제함으로써 장애인의 완전한 사회참여와 평등권 실현을 통하여 인간으로서의 존엄과 가치 구현</p>		
<p>장애인·노인·임산부 등의 편의증진 보장에 관한 법률 [법률 제18332호, 보건복지부]</p>	<p>장애인등편의법(약칭)은 장애인·노인·임산부 등이 일상생활에서 안전하고 편리하게 시설과 설비를 이용하고, 정보에 접근할 수 있도록 보장함으로써 이들의 사회활동 참여와 복지 증진 도모</p>		
<p>교통약자의 이동편의 증진법 [법률 제17545호, 국토교통부]</p>	<p>교통약자법(약칭)은 교통약자가 안전하고 편리하게 이동할 수 있도록 교통 수단 여객시설 및 도로에 이동편의시설을 확충하고, 보행환경의 개선을 통해 사람 중심의 교통체계를 구축하여 교통약자의 사회 참여와 복지 증진 도모</p>		
<p>보행안전 및 편의증진에 관한 법률 [법률 제17694호, 행정안전부]</p>	<p>보행안전법(약칭)은 보행자가 안전하고 편리하게 걸을 수 있는 쾌적한 보행 환경을 조성하여 각종 위험으로부터 국민의 생명과 신체를 보호하고, 국민의 삶의 질을 향상시킴으로써 공공의 복리 증진 도모</p>		
<p>점자법 [법률 제17589호, 문화체육관광부]</p>	<p>점자 및 점자문화의 발전과 보전의 기반을 마련하여 시각장애인의 점자사용 권리를 신장하고, 삶의 질 향상 도모 (기본 이념: 시각장애인은 점자를 사용할 권리가 있으며, 국가와 국민은 점자의 발전과 보전·계승을 위한 노력 필요)</p>		
<p>장애물 없는 생활환경 인증에 관한 규칙 [보건복지부령 제672호, 보건복지부]</p>	<p>장애인등편의법과 교통약자법에서 위임된 공공건물, 공중이용시설, 도로 등을 대상으로 장애물 없는 생활환경 인증에 관한 사항 규정</p>		

2.3. 상위계획 및 선행계획

**전시시설
 유니버설디자인
 관련 상위계획**

제1차 공공디자인 진흥 종합계획 / 문화체육관광부, 2018

- 공공디자인의 진흥에 관한 법률(약칭: 공공디자인법)에 근거한 법정 계획으로 국민의 문화향유권 증대를 목적으로 계획되어 있으며, 5가지 추진전략 중 모든 이를 위한 공공디자인을 구현하기 위한 실천과제 중 하나로 전시시설 유니버설디자인 가이드라인을 개발한다.
- 전시시설 유니버설디자인 가이드라인은 기 수립된 문화재 안내판 유니버설디자인 가이드라인(2020), 대형체육시설 유니버설 안내 체계 가이드라인(2020), 도서관 유니버설디자인 가이드라인(2021)과 함께 문화시설 유니버설디자인 환경 제고를 목적으로 계획한다.

비전

"안전하고 편리하고 품격 있는 삶"

목표

"생활속에서 체감하는 공공디자인"

추진전략

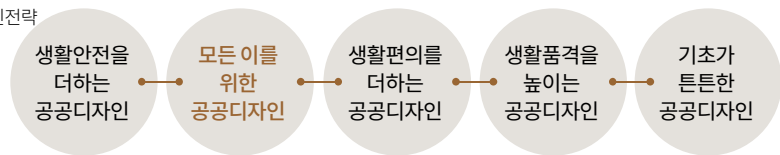

문화시설 유니버설디자인 길잡이 / 문화체육관광부, 2013

- 누구나 즐길 수 있는 문화시설 조성을 목표로 공연장, 전시장, 강연장, 지원시설 등을 대상으로 유니버설디자인 관점에서의 지침을 제시하고 있다.
- 문화시설의 이용자를 노인, 유아동반자 및 어린이, 임산부, 외국인 및 관광객, 휠체어사용자, 보행곤란자, 시각장애인, 청각장애인, 지적장애인, 자폐장애인, 내부기능장애인 등 11가지 유형으로 세분화하여 전시시설 이용자 유형 개발 시 연계하여 계획한다.
- 전시장 세부 가이드라인은 11가지 이용자를 고루 배려한 전시 관람 지원시설 및 전시프로그램(가이드 투어, 체험전시 등)에 대한 권장사항을 제시하고 있다.



전시시설
유니버설디자인
관련 선행계획

문화재안내판 유니버설디자인 가이드라인 / 문화체육관광부, 한국공예·디자인문화진흥원, 2020

- 문화재에 대한 올바른 정보를 제공하고, 문화유산 전반에 대한 가치를 확립할 수 있는 매개로서의 역할을 강화하기 위해 정보의 표기 기준, 안내판의 설치 기준 등을 제시하고 있다.
- 문화재 명칭의 언어별 표기 원칙, 정보의 순서, 조합 기준, 정보면의 배치 기준, 기호 및 점자 표기기준 등을 제시하고 있어 일부 전시시설 안내체계 가이드라인과 연계하여 계획한다.

선릉	X	← 선릉	X
Seolleung	6x	20M Seolleung	6x
宣陵 ソンルン	5x	宣陵 ソンルン	5x
	3x		3x
	3.5x		3.5x

대형체육시설 유니버설 안내체계 가이드라인 / 문화체육관광부, 한국공예·디자인문화진흥원, 2020

- 모든 이용자가 쉽고 편리하게 대형체육시설을 이해, 이용할 수 있는 안내체계의 개발을 목적으로 크기, 배치, 설치 위치, 정보 표기기준, 재질 등에 대한 가이드라인을 제시하고 있다.
- 서체는 장식 요소를 배제한 고딕 계열 서체 중 다국어 표기가 우수하고 무료 적용이 가능한 Noto Sans(본고딕)을 제안하고 있어 전시시설 안내체계 가이드라인과 연계하여 계획한다.

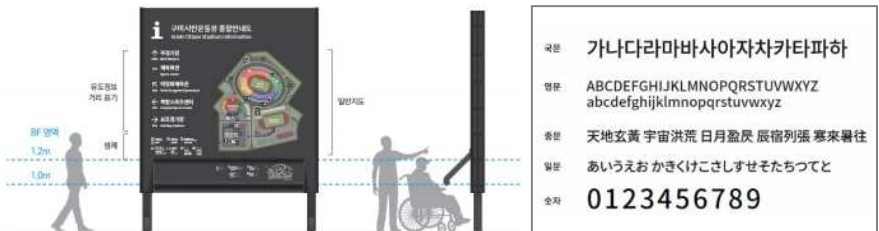

도서관 유니버설디자인 가이드라인 / 문화체육관광부, 한국공예·디자인문화진흥원, 2021

- 공공도서관, 작은도서관, 장애인도서관, 전문도서관으로 구분하여 가이드라인을 수립하였고, 누구에게나 친절하고, 이용하기 쉽고 편리하며, 길 찾기 쉬운 도서관 조성을 지향하고 있다.
- 비장애인을 포함한 6가지(세부 8가지)이용자 특성을 고려한 도서관 내외부의 공간과 안내 사인으로 구분하여 세부 가이드라인을 제시하고 있다.

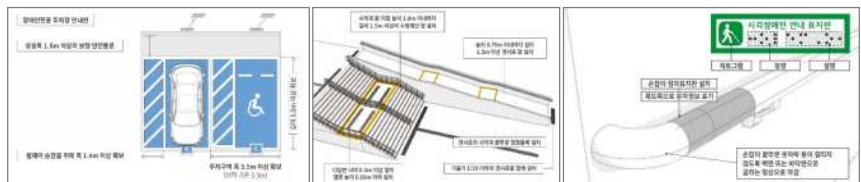

2.4. 전시시설 이용자 유형 및 특성

전시시설 이용자 유형 도출

- 전시시설 이용자 유형은 관련 상위계획 및 선행계획과 연계하여 내용의 정합성 및 일관성을 유지하여 계획한다.
- 문화체육관광부와 한국공예디자인문화진흥원에서 제작한 가이드라인 4종을 비교 분석하여 전시시설 유니버설디자인 가이드라인의 이용자 유형을 도출한다.

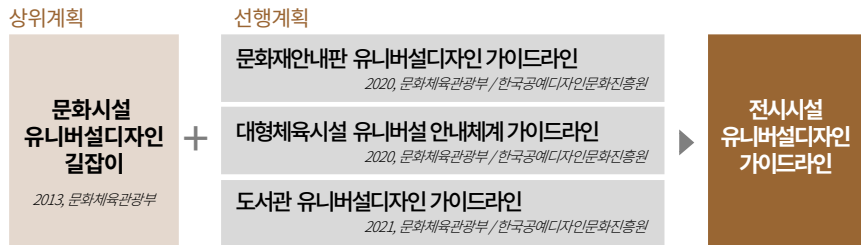

- 초고령화사회 진입, 여가문화생활 확대, 국제화 시대 등 우리 사회의 변화와 특징, 전시시설 이용자의 신체·정신적 특징, 행동 반응, 물리적 환경, 선행계획 수립 년도 등을 종합적으로 고려하여 이용자 유형을 도출한다.

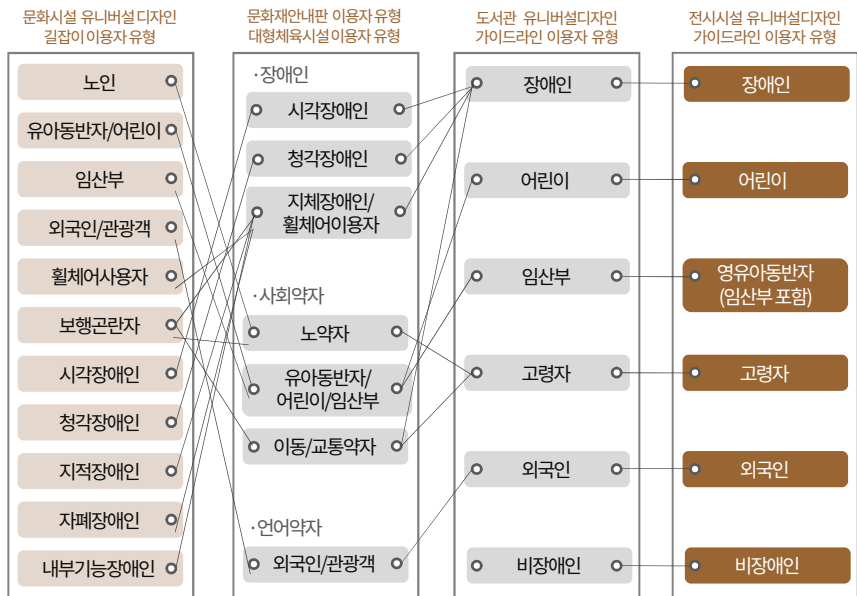

















분석 및 유형 도출

- 전시시설 유니버설디자인 가이드라인의 이용자 유형은 6가지 유형(장애인, 어린이, 영유아동반자, 고령자, 외국인, 비장애인)으로 구분한다.
- 전시시설 이용자 유형은 현황 조사 및 분석, 각종 가이드라인 수립의 기준으로 활용한다.

전시시설 이용자 유형

- 전시시설 이용자는 유니버설디자인 관점에서 모두 6개 유형(장애인, 어린이, 고령자, 영유아 동반자 및 임산부, 외국인, 비장애인)으로 구분한다.
- 이용자별 세부 유형에는 장애인의 경우에 휠체어이용자, 보행곤란자, 시각장애인, 청각장애인, 지적장애인 등을 포함하고, 외국인은 외국인 관광객 및 국내 외국인 거주자를 포함한다.

이용자유형	이용자구분	이용자특성
장애인 	휠체어 이용자 	· 접근이 자유롭지 못하고 이동에 제약이 많음 · 시선 및 동작이 제한적임
	보행 곤란자 	· 오랜 시간 서 있거나 보행이 어려움 · 손이 자유롭지 못하고 문의 개폐 등이 어려움
	시각장애인 	· 눈으로 전시물을 관람하기 어려워 다른 감각 발달 · 맹인 안내견 동반 필요
	청각장애인 	· 소리로 정보를 인지하기 어려움 · 시각 외 다른 감각을 이용한 소통이 어려움
	지적장애인 	· 내용을 인지하거나 의사소통이 어려움 · 장시간 집중이 어려움
고령자 	고령자 	· 장시간 보행이 어렵고, 시력 및 청력의 감각 저하 · 복잡하고 어려운 정보 이해력 저하
어린이 	어린이 	· 높은 곳에 위치한 전시물 관람이 어려움 · 장시간 집중이 어렵고, 돌발 행동에 대한 주의 필요
영유아동반자 	영유아동반자 	· 유모차를 이용하거나 아이를 앉고 관람 · 수유, 기저귀 교환 등을 위한 편의시설 이용 필요
	임산부 	· 발 밑 장애물의 확인이 어려움 · 잦은 피로감으로 휴게시설 이용 필요
외국인 	외국인 거주자 	· 한국어, 한국 문화의 이해가 어려움 · 다문화 가정 포함
	외국인 관광객 	· 한국어, 한국 문화, 위치에 대한 이해가 어려움 · 대형 짐을 가지고 있거나, 대중교통을 이용함
비장애인 	비장애인 	· 신체적 불편 사항 적음 · 다양한 전시 체험이 가능함 · 자유로운 접근과 이동 및 전시 관람 가능

2.5. 국내 전시시설 유니버설디자인 현황

전시시설 유니버설디자인 현황 분석 표본 선정

- 전시시설 유니버설디자인의 현황을 객관적으로 진단하기 위해 2021년 9월 7일 기준 전국 박물관미술관정보표준데이터(이하 표준데이터라 한다)에 등록된 1,628개 전시시설의 소재지, 운영주체, 전시시설 유형을 분석한다.
- 표준데이터의 전시시설은 박물관미술관법 시행령 제8조에 따라 문화체육관광부 또는 관할 시·도에 등록된 박물관 및 미술관으로, 국내전시시설의 유니버설 디자인 현황을 균형감있게 분석하기 위해 미등록된 전시시설 및 컨벤션센터를 포함하여 분석한다.
- 전시시설 중 주요 관람 대상을 어린이로 제한하여 어린이 눈높이에 맞춘 전시공간 및 전시물 등의 유니버설디자인 환경을 분석하기 위해 어린이 전용 전시시설 또는 해당 시설을 함께 운영하는 전시시설을 포함하여 표본으로 선정한다.
- 표준데이터 1,628개소, 국공립 컨벤션센터 10개소, 기타 미등록된 전시시설을 종합적으로 분석하여 소재지별, 운영주체별, 전시시설 유형별, 주요 관람대상별, 박물관미술관법 등록 유무에 따라 총 35개의 표본을 선정한다.

단위: 개소

소재지별	서울	경기/인천	강원	충청	영남	호남	제주	소계
	11	6	4	5	4	5	-	
표준데이터	418	345	173	255	222	137	78	1,628

운영주체별	국립	공립	사립	대학	주요 관람 대상별	모두	어린이
	6	16	5	7			

전시시설 유형별	박물관	미술관	컨벤션	기타	등록 유무	등록	미등록
	13	7	5	10			

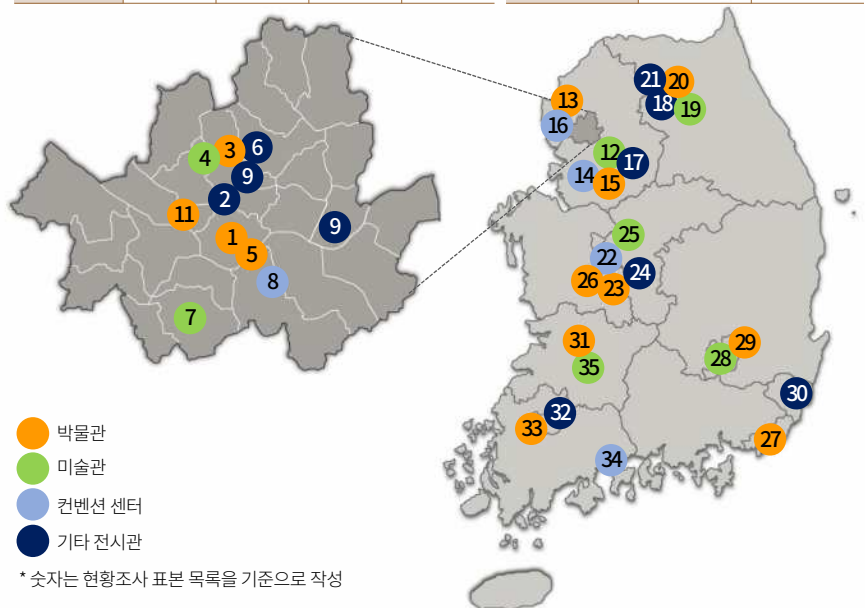

**전시시설
유니버설디자인 현황
분석의 방법**

분석 기간 : 2021년 9월 8일 ~ 2021년 10월 18일
 분석 방법 : 현장 답사 (사진 촬영 및 기록 / 일부 운영기관의 인터뷰 진행)
 분석 대상 : 박물관(13), 미술관(7), 컨벤션센터(5), 기타 전시시설(10), 총 35개소
 분석 내용 : 이용자 유형별 관람 시나리오를 바탕으로 전시시설 공간 유형별 유니버설디자인 관점의 현황 진단
 분석 결과 : 전시시설 공간 유형별, 이용자 유형별 진단표와 진단모형 작성
 분석 활용 : 전시시설 유니버설디자인 가이드라인 방향성 도출의 근거 자료로 활용

- 전시시설 유니버설디자인 현황 분석을 위한 35개 표본을 현장 답사하여 이용자별 관람 형태 및 접근 동선 등을 입체적으로 고려한 분석을 실시한다.
- 전시시설 이용자는 장애인, 고령자, 어린이, 영유아동반자(임산부 포함), 외국인, 비장애인의 6가지 유형으로 구분하여 각 이용자별 특성을 고려하여 분석한다.
- 전시시설 공간 유형은 가상의 전시 관람 시나리오를 반영하되, 11개의 세부 공간 유형이 분석 대상에 포함되도록 분석한다.

**전시시설
유니버설디자인 현황
분석의 기준**

- 전시시설 유니버설디자인 현황 분석 결과는 상호 비교를 위해 35개 전시시설별로 이용자별, 전시시설 공간 유형 별로 각각 우수(3점), 양호(2점), 미흡(1점), 없음(0점)으로 구분한 진단표를 작성한다.
- 진단표는 35개 전시시설별로 작성하고, 해당 내용을 합산하고 평균치를 산출한 종합 진단표를 제시하다.
- 종합 진단표는 도형의 형태로 이해할 수 있는 진단모형을 제시하고, 진단모형은 도형의 바깥선에 가까울수록 결과가 우수함을 나타낸다.
- 아래의 진단표는 35개 전시시설별 유니버설디자인 현황을 이용자별 전시관람 시나리오를 적용하여 분석한 예시이다.

시나리오 이용자	이동 >				관람 >	편의 >		이동 >	관람 >	편의 >	관람	소계
	접근	주차	출입	로비	실내전시	휴게	편의	이동	수장고	판매	실외전시	
장애인	●	●	●	●	●	●	●	●	●	●	●	24
고령자	●	X	●	●	○	●	●	●	●	●	○	20
어린이	●	X	●	●	●	●	●	●	●	●	●	29
영유아동반자	●	X	●	●	●	●	●	●	●	●	○	27
외국인	●	X	●	●	●	●	●	●	●	●	●	24
비장애인	●	X	●	●	●	●	●	●	●	●	●	30
소계	15	3	18	17	15	17	16	15	16	16	11	154

우수 ●(3) / 양호 ●(2) / 미흡 ○(1) / 없음 X(0)

종합분석 진단표

- 전국 35개 전시시설을 대상으로 실시한 유니버설디자인 환경 진단결과를 이용자별(장애인, 고령자, 어린이, 영유아동반자, 외국인, 비장애인)로 종합 분석한 표는 다음과 같다.
- 각 항목별 진단 점수는 3점(전시시설별 평가 시 우수항목의 배점)을 만점으로 한 가중치 점수로 표기한다.
- 이용자 유형별 분석 결과 비장애인과 나머지 이용자 유형의 편차가 크고 여전히 장애인에 대한 배려가 미흡하고 사회 구조의 변화에 따라 증가할 것으로 예상되는 고령자, 외국인 관점의 유니버설디자인 현황도 미흡한 상황이다.
- 전시시설 공간 유형별 분석 결과 수장고는 최근 관람영역으로 조성하고 있는 열린 수장고를 대상으로 분석하여 현재 낮은 점수가 점차 향상될 것으로 예상되지만, 실내전시 및 실외전시의 경우에도 진단점수가 낮아 관람영역 전반의 유니버설디자인 환경 개선이 요구된다.

단위: 점 (만점 3점 기준)

시나리오 이용자	이동 >				관람 >	편의 >			이동 >	관람 >	편의 >	관람	소계
	접근	주차	출입	로비	실내전시	휴게	편의	이동	수장고	판매	실외전시		
장애인	2.0	1.8	2.0	1.9	1.8	1.9	1.9	1.7	0.3	1.3	0.9	1.6	
고령자	2.0	1.7	2.3	2.1	1.7	2.1	1.9	1.9	0.3	1.3	1.1	1.7	
어린이	2.5	1.7	2.6	2.4	2.0	2.3	2.0	2.3	0.3	1.6	1.4	1.9	
영유아동반자	2.4	1.8	2.5	2.4	1.8	2.1	2.1	2.3	0.3	1.6	1.2	1.9	
외국인	1.9	1.7	2.4	2.0	1.7	2.4	1.9	2.1	0.2	1.3	1.0	1.7	
비장애인	3.0	2.3	2.8	2.8	2.6	2.6	2.5	2.8	0.4	1.9	1.6	2.3	
소계	2.3	1.8	2.4	2.3	1.8	2.2	2.0	2.2	0.3	1.5	1.2	1.8	

* 점수 중 **■** 색 항목은 종합 점수의 평균(1.8)과 같거나 낮은 항목으로 우선 개선할 것을 권장함.

**이용자 유형별
진단 모형**

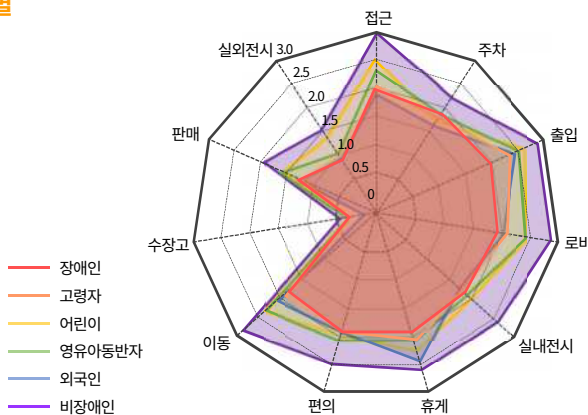

- 장애인을 배려한 시설환경이 꾸준히 개선되고 있지만, 6개 이용자 유형 중 장애인에 대한 이동·관람·편의환경 모두 가장 미흡한 상황이다.
- 실외전시공간과 판매공간의 경우 미조성된 사례가 많아 진단점수가 낮고, 외국인 이용자의 경우 실내·외 전시공간에 대한 배려가 부족하다.
- 접근공간 및 출입공간은 상대적으로 우수하지만 주차공간의 경우 모든 유형의 이용자가 편안하고 안전하게 이용할 수 있는 시설 개선이 필요하다.

전시시설 공간 유형별 진단모형

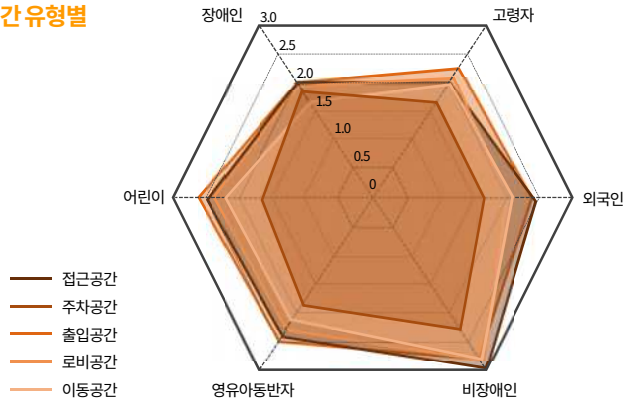

이동환경

- 교통약자를 배려하여 단차 없는 보행 공간, 설치기준에 맞는 경사로 등이 조성되어 있으나 점자블록의 경우 기준이 맞는 시설 개선이 필요하다.
- 전시시설 내 층간 이동수단으로 이용되는 계단, 승강기 설치 시 장애인 및 고령자에 대한 배려가 미흡하다.
- 위치, 방향, 동선을 안내하는 길 찾기 개념의 안내체계의 개발 및 적용이 필요하다.

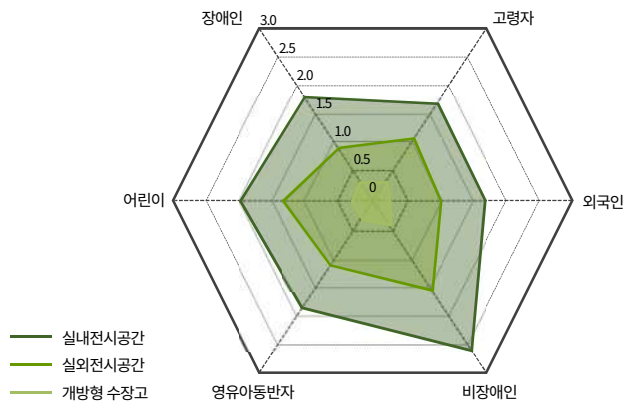

관람환경

- 실내·외 전시공간을 포함한 관람 환경의 경우 이동환경 및 편의환경에 비해 상대적으로 열악한 상황이다.
- 실내 전시공간의 경우 고령자, 외국인, 장애인의 관람환경이 상대적으로 미흡하고, 실외 전시공간의 경우 장애인, 외국인을 배려한 관람환경 개선이 필요하다.
- 수장고는 온·습도를 유지하는 범위 내에서 이용자가 직접 관람할 수 있는 개방형으로 운영할 것을 권장한다.

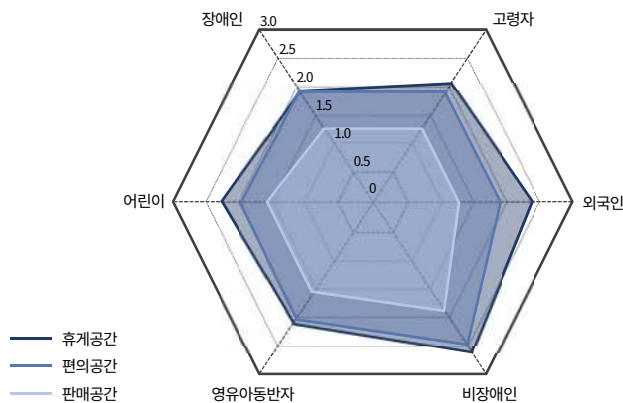

편의환경

- 장시간 이동 및 관람이 어려운 신체 약자를 배려하여 관람동선과 연결되는 휴게공간의 확충이 요구된다.
- 전시시설이 일상생활 속 문화공간으로 자리잡을 수 있도록 이용자를 배려한 편의공간 및 소형 판매공간 등의 확충이 필요하다.
- 편의공간의 경우 장애인이나 어린이, 고령자의 이용을 고려한 공간 구조 및 시설 배치가 필요하다.

장애인	이동 >				관람 >	편의 >		이동 >	관람 >	편의 >	관람 >	소계
	접근	주차	출입	로비	실내전시	휴게	편의	이동	수장고	판매	실외전시	
	2.0	1.8	2.0	1.9	1.8	1.9	1.9	1.7	0.3	1.3	0.9	



- 전시시설 유니버설디자인 현황을 종합 분석한 결과, 6가지 이용자 유형 중 장애인에 대한 배려가 가장 미흡하다.
- 주요 관람동선에는 점자블록이나 경사로가 설치되어 있으나 설치기준에 맞지 않는 사례가 많고, 휠체어 이용자의 교행을 위한 유효폭 확보가 필요하다.
- 장애인전용주차구역의 노면표지 개선과 주차장에서 출입구까지 통행로 확보가 필요하다.
- 전시물의 설치 위치가 높아 휠체어 이용자의 근거리 관람 및 참여가 불가능한 사례가 많고, 점자를 병기한 설명패널 및 촉각, 청각, 후각 등으로 체험하는 감각전시의 확대가 필요하다.



계단만으로 조성된 진입부



통행로가 확보되지 않는 주차장



휠체어 이용자의 참여가 불편한 전시대

고령자	이동 >				관람 >	편의 >		이동 >	관람 >	편의 >	관람 >	소계
	접근	주차	출입	로비	실내전시	휴게	편의	이동	수장고	판매	실외전시	
	2.0	1.7	2.3	2.1	1.7	2.1	1.9	1.9	0.3	1.3	1.1	



- 초고령화시대를 앞두고 고령자의 문화활동이 증가할 것으로 예상되지만 고령자의 전시 관람에 대한 배려가 상대적으로 미흡하다.
- 경사로, 계단, 통로 등에 고령자가 보행 시 의지할 수 있는 2단 안전바의 설치가 미흡하다.
- 각종 안내사인 및 전시물 설명사인의 글자 크기가 작아 고령자의 인지가 어렵고, 약시자를 배려하여 가독성과 시인성을 강조한 글자 크기 및 색채 등의 개선이 필요하다.
- 일부 전시시설은 전시공간의 조도가 낮아 관람동선이나 바닥 단차 등의 인지가 어려워 안전 사고 발생의 위험이 있으므로 조명환경에 대한 개선이 필요하다.



전시실의 조도가 낮아 이용자의 안전사고 발생 우려



글자크기가 작아 가독성과 시인성이 낮은 설명사인



어린이	이동 >				관람 >	편의 >		이동 >	관람 >	편의 >	관람	소계
	접근	주차	출입	로비	실내전시	휴게	편의	이동	수장고	판매	실외전시	
	2.5	1.7	2.6	2.4	2.0	2.3	2.0	2.3	0.3	1.6	1.4	



- 이용자 중 어린이의 비율이 낮은 전시시설은 전시물 및 안내체계의 설치 높이가 성인 기준으로 되어 있어 관람이 제한적인 사례가 많다.
- 어린이 단체관람을 고려한 동선 및 체험전시시설 계획을 수립하고, 어린이의 안전한 체험을 유도하고 적극적인 참여를 도모하는 안내사인체계의 개선이 필요하다.
- 날카로운 형태의 전시대 모서리, 작동형 전시물 외부에 노출된 기계장치 및 배선, 높이가 낮은 난간 등 안전사고 발생 위험이 있는 전시물에 대한 시설 개선이 필요하다.
- 화장실의 변기 및 세면대, 휴게의자 등 어린이의 이용 비율이 높은 휴게 및 편의공간은 미취학 어린이의 신체 조건을 고려한 휴게의자 및 편의시설에 대한 개선이 필요하다.



어린이 이용자를 배려하여 낮은 전시대 설치 어린이를 고려하지 않은 전시대 날카로운 전시대 모서리

영유아 동반자	이동 >				관람 >	편의 >		이동 >	관람 >	편의 >	관람	소계
	접근	주차	출입	로비	실내전시	휴게	편의	이동	수장고	판매	실외전시	
	2.4	1.8	2.5	2.4	1.8	2.1	2.1	2.3	0.3	1.6	1.2	



- 국·공립 전시시설의 경우 수유실, 휴게실, 유모차 대여소 등 영유아동반자를 배려한 편의시설이 잘 갖추어져 있지만, 개관 시점이 오래되었거나 운영주체가 대학, 사립인 전시시설은 상대적으로 미흡한 상황이다.
- 유모차를 이용하는 영유아동반자는 휠체어 이용자와 동일하게 통행 유효폭 확보, 단차가 없는 바닥, 법적 기준에 맞는 경사로 설치 등 장애가 없는 이동환경의 조성이 필요하다.
- 일부 전시시설에서 영유아 화장실을 독립적으로 설치하여 운영하고 있지만, 대부분의 전시시설은 영유아나 영유아동반자를 배려한 시설이 미흡하다.



수유실에 세면대, 전자레인지 등 설치 유아화장실을 독립적으로 설치·운영

전시시설 유니버설디자인 가이드라인
 Universal Design Guideline for Exhibition

외국인	이동 >				관람 >	편의 >		이동 >	관람 >	편의 >	관람 >	소계
	접근	주차	출입	로비	실내전시	휴게	편의	이동	수장고	판매	실외전시	
	1.9	1.7	2.4	2.0	1.7	2.4	1.9	2.1	0.2	1.3	1.0	



- 전시시설 실내·외 공간에 설치되는 안내체계, 전시물 설명사인 등에 다국어 및 픽토그램 등의 정보가 부족한 사례가 많아 외국인의 능동적인 전시관람이 어려운 상황이다.
- 시설안내, 방향안내, 이용안내 등의 안내체계와 전시물을 설명하는 안내책자, 설명패널 등의 정보가 한국어로만 표기되어 있는 전시 시설이 많아 외국인을 배려한 다국어(영어, 중국어, 일본어 등)의 확대적용 및 픽토그램을 포함한 안내체계의 개발이 필요하다.
- 다국어를 지원하는 음성(또는 비디오) 안내기, 스마트폰 어플리케이션 등을 운영하여 외국인 거주자, 관광객, 다문화 가정을 위한 다국어의 확대 적용이 필요하다.



다국어 전시안내서비스 QR코드를 활용한 다국어 전시설명 다국어·픽토그램 표기 안내사인

비장애인	이동 >				관람 >	편의 >		이동 >	관람 >	편의 >	관람 >	소계
	접근	주차	출입	로비	실내전시	휴게	편의	이동	수장고	판매	실외전시	
	3.0	2.3	2.8	2.8	2.6	2.6	2.5	2.8	0.4	1.9	1.6	



- 대부분의 전시시설이 비장애 성인을 중심으로 설계 및 운영되고 있어 다른 유형의 이용자에 비해 유니버설디자인 관점에서 상대적으로 양호하다.
- 대중교통, 자가용, 도보로 접근하는 이용자가 전시시설 주출입구까지 쉽고, 안전하며 효율적으로 이동할 수 있도록 유도하는 안내사인이 미흡하여 안내체계의 개선이 필요하다.
- 전시실 간 이동 시 급격한 조도변화로 발생하는 암순응*과 명순응*을 방지하기 위해 전시실 출입구 등의 조명환경에 대한 개선이 필요하다.
- 전시시설 내·외부에 머무르면서 전시관람을 통한 휴식, 교육, 여가활동이 충분히 이루어질 수 있는 생활 속 문화공간으로서의 확장이 요구된다.



운전자 시점에서 접근로의 인지가 어렵고, 길찾기 관점의 안내사인체계 미흡 급격한 조도변화로 암순응·명순응 발생

*암순응
: 밝은 곳에서 어두운 공간으로 갔을 때 아무 것도 보이지 않다가 점차 나아지는 현상

*명순응
: 어두운 곳에서 밝은 공간으로 갔을 때 아무 것도 보이지 않다가 점차 나아지는 현상

2.6. 국내·외 우수사례

국외 전시시설 유니버설디자인 우수사례

루브르박물관 (MUSÉE DU LOUVRE) / 프랑스 파리



- 루브르박물관 지하1층에 위치한 “터치갤러리(The Touch Gallery)”는 모든 이용자가 작품을 직접 만져보면서 관람하는 전시관으로 세계적인 작품(주조틀)을 촉각으로 감상할 수 있다.
- 터치갤러리는 시각장애인을 주요 타깃으로 계획하였으나 모든 이용자가 동등한 환경에서 눈을 감고 촉감을 통해 작품을 감상하고 해석하는 관람환경이 형성되었다.
- 외국인 이용자를 배려하여 안내사인체계에 다국어 및 픽토그램 표기, 장애인을 배려한 3D 입체지도와 점자 안내사인, 휠체어리프트 등이 설치된 유니버설디자인 우수사례이다.
- 일부 전시공간은 관람영역과 전시영역의 바닥마감재를 구분하여 이용자가 시각과 촉감을 통해 공간 영역을 구분할 수 있도록 조성하였다.

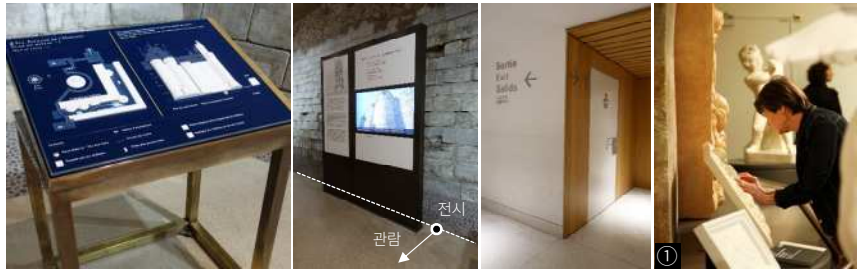

* 출처

① 루브르박물관 공식 SNS

입체지도와 점자가 결합된 안내사인 및 바닥재를 이용한 동선안내 픽토그램 및 다국어 표기 촉감을 이용한 전시 관람

암스테르담국립미술관 (RijksMUSEUM) / 네덜란드 암스테르담



- 암스테르담국립미술관은 시각장애인, 청각장애인(국제 사인 가이드투어), 치매환자(치매 친환경 가이드 투어), 정신장애 등 장애유형에 따른 맞춤형 전시가이드투어를 운영 중이다.
- 가이드 투어 진행 시 특별 교육을 받은 가이드가 동반하며, 이용자의 장애 정도를 사전에 파악하여 관람 시 특수 제작된 촉각그림, 3D 프린팅 그림 등을 활용하여 전시물을 설명한다.
- 주요 전시공간에는 이용자가 접근할 수 있는 관람영역을 나타내는 경계선을 바닥에 표시하고, 시각장애인은 발의 촉감 또는 지팡이를 이용하여 한계선을 인지할 수 있도록 배려하였다.



* 출처

② 암스테르담 국립미술관 홈페이지

③ 박물관에서의 시각장애인 예술 감상활동 지원 방안 연구(이화여자대학교)

시각장애인을 위한 가이드 투어

몸으로 이해하는 맞춤형 전시가이드 투어

촉감 전시물

국외 전시시설
 유니버설디자인
 우수사례

케브랑리박물관 (MUSÉE DU QUAL BRANLY) / 프랑스 파리



- 케브랑리박물관은 “프랑스 관광 및 핸디캡” 마크를 획득한 유니버설디자인 우수 기관으로 시각, 신체, 청각 등 다양한 장애를 극복하고 관람하기 용이한 박물관임을 인증한다.
- 전시물마다 조명의 밝기를 세밀하게 조절하여 이용자가 작품과 테이블의 위치를 쉽게 인지할 수 있도록 배려했고, 바닥에 전시관람 유도선과 (백색)점자블록을 설치하였다.
- 박물관의 주요 출입구 및 전시실 내부 거점공간에 3D모델과 결합된 촉각지도를 배치하여 시각장애인이 능동적으로 위치와 방향을 인지할 수 있도록 배려했다.
- 촉각, 후각, 청각을 이용한 전시체험 및 약시자도 쉽게 읽을 수 있는 안내사인, 점자 안내사인 등을 연속적으로 배치하여 장애의 유무와 관계없이 동등한 관람환경을 제공하고 있다.



④ 노약자를 위한 가이드투어 ④ 촉각 전시물 ⑤ 작품유도선과 점자블록

* 출처
 ④ 케브랑리박물관 홈페이지
 ⑤ 박물관에서의 시각장애인 예술 감상활동 지원 방안 연구 (이화여자대학교)

국내 전시시설
 유니버설디자인
 우수사례

서울공예박물관 (Seoul Museum of Craft Art) / 대한민국 서울



- 서울공예박물관은 촉각, 후각, 청각, 시각 등 다양한 감각을 이용하여 관람할 수 있는 전시물을 설치하여 다양한 유형의 이용자가 모두 경험할 수 있는 전시환경을 제공하고 있다.
- 감각전시물의 경우 전시물 설명사인에 점자를 병기하여 관련 내용을 이해할 수 있도록 배려했고, 전시물의 위치를 인식하는 오디오전시가이드를 운영하고 있다.
- 공예작품의 특징을 몸으로 이해할 수 있도록 직접 만들어보는 체험형 전시물을 배치하여 이용자가 참여하는 능동형 전시관람환경을 제공하고 있다.



복제모형과 확대모형을 직접 만져보고 향을 맡아보는 감각 체험형 전시물

2.7. 종합분석



- **이용자별 특성을 고려한 관람 시나리오를 바탕으로 한 국내 전시시설 유니버설디자인 현황 분석결과를 보완하는 가이드라인**
- **전시시설 구성요소들 간의 관계성을 종합적으로 고려한 통합설계 개념의 가이드라인**
- **기획, 설계, 시공, 감리, 운영 단계에서 고루 활용할 수 있는 실용성 있는 가이드라인**
- **모든 이용자와 전시물의 능동적인 소통과 교감을 도모하는 가이드라인**

3 전시시설 유니버설디자인 가이드라인 가이드라인

3.1. 가이드라인 목표	33
3.2. 가이드라인 구성체계	35
3.3. 이동환경 가이드라인	44
3.3.1. 접근공간	44
3.3.2. 주차공간	53
3.3.3. 로비공간	63
3.3.4. 이동공간	70
3.4. 관람환경 가이드라인	78
3.4.1. 실내전시공간	78
3.4.2. 실외전시공간	99
3.4.3. 수장고	106
3.5. 편의환경 가이드라인	112
3.5.1. 휴게공간	112
3.5.2. 편의공간	118
3.5.3. 판매공간	128
3.6. 체크리스트	135

3.1. 가이드라인 목표

sequence

전략 1

“전시관람 시나리오를 고려한 가이드라인”

국내 전시시설의 유형을 구분하고, 이용자 특성을 고려한 전시관람 시나리오(이동 및 관람 등)를 바탕으로 유니버설디자인 관점에서 진행한 현장 분석 결과를 반영한 가이드라인 개발

integrative

전략 2

“통합설계 개념을 도입한 가이드라인”

전시시설을 구성하는 다양한 요소들(공간, 시설물, 공공정보, 전시물 등) 간의 관계성을 종합적으로 고려하고, 건축과 전시연출을 포괄하는 통합설계 개념을 도입한 가이드라인 개발

execution

전략 3

“실행력을 높일 수 있는 가이드라인”

각종 전시시설의 기획, 설계, 제작, 시공, 감리, 운영 등의 단계에서 실질적으로 활용할 수 있도록 다양한 가이드라인 형식(설계지침, 적용 예시도, 체크리스트 등) 개발

interactive

전략 4

“전시컨텐츠와 소통할 수 있는 관람환경 조성”

장애와 상관없이 모든 관람객이 전시장에서 제공하는 전시 컨텐츠 및 프로그램에 동등한 자격으로 참여할 수 있는 개방적인 관람환경을 제공하는 전시설계 및 연출 가이드라인 개발

3.2. 가이드라인 구성체계

가이드라인 개요

- 전시시설 유니버설디자인 가이드라인은 모든 이용자에게 쾌적하고 안전한 공간환경을 제공하여 누구나 향유할 수 있는 생활문화로의 확산을 도모하고자 한다.
- 국내 전시시설의 유니버설디자인 현황을 토대로 전시시설의 공간 유형과 전시시설 구성 요소로 세분하여 가이드라인을 수립한다.
- 전시시설의 유형 구분에 관계없이 동일한 가이드라인을 적용하되, 가이드라인에 명시되지 않은 공간유형은 유사 공간의 가이드라인을 참고하여 계획한다.

가이드라인 영역

- 전시시설 유니버설디자인 가이드라인의 영역은 이동환경, 관람환경, 편의환경으로 구분하고 각각의 공간구조, 공공시설물, 안내체계, 전시물로 세분화하여 계획한다.

전시시설 공간 유형			전시시설 구성 요소			
			공간 구조	공공 시설물	안내 체계	전시물
이동환경	접근공간	연결 동선, 공개공지, 출입구, 방풍실 등	●	●	●	
	주차공간	육외 주차공간, 육내 주차공간	●	●	●	
	로비공간	안내데스크, 매표소, 접수공간, 출입관리 공간, (층별)홀 등	●	●	●	
	이동공간	계단실, 승강기, 에스컬레이터, 통로 등	●	●	●	
관람환경	실내전시공간	상설전시관, 기획전시관, 어린이전시관, 영상관(실감형 전시) 등의 실내전시공간	●	●	●	●
	실외전시공간	실외전시공간	●	●	●	●
	수장고	수장고 (관람객 개방 공간 기준)	●	●	●	●
편의환경	휴게공간	쉼터, 간이쉼터, 야외쉼터 등	●	●	●	
	편의공간	화장실, 수유실, 의무실, 물품보관소, 유모차(휠체어)대여소, 의무실, 휴연공간 등	●	●	●	
	판매공간	카페, 뮤지엄숍, 푸드 코트 등	●		●	●

전시시설 구성 요소

- 전시시설 구성 요소는 공간구조, 공공시설물, 안내체계, 전시물로 세분화하여 각각의 세부 내용은 아래와 같다.
- 본 가이드라인에서 안내체계는 전시시설 공간 유형별 필요 사항을 명시하고, 안내체계의 세부 유형별 상세 내용은 IV. 안내체계 가이드라인을 준수하여 계획한다.

전시시설 구성 요소	세부 내용
공간구조	배치, 동선(유효 폭), 규모, 조명(조도 및 색온도 등), 마감, 기타
공공시설물	편의시설물, 유도시설물, 경계시설물, 조명시설물, 안전시설물 등
안내체계	종류, 형태 및 규격, 설치 위치(높이) 및 수량, 표기내용, 서체 및 색상, 여백 등
전시물	설명패널, 실물모형, 전시영상(S/W), 영상장비(H/W), 진열장, 전시관람지원기기, 안내서(리플릿) 등

가이드라인
구성 예시

- 전시시설 유니버설디자인 가이드라인은 10가지 전시시설 공간 유형으로 세분화한 후 해당 공간 가이드라인의 체크포인트, 가이드라인의 개요, 가이드라인 적용 예시도, 전시시설 구성 요소별 가이드라인을 제시하고 있다.
- 전시시설 구성 요소별 가이드라인 내용 중 글머리에 별표(★)가 표시된 항목은 관련 법령에 근거한 필수사항 또는 유니버설디자인 관점에서 우선 적용되어야 하는 사항을 의미한다.

가이드라인
체크 포인트

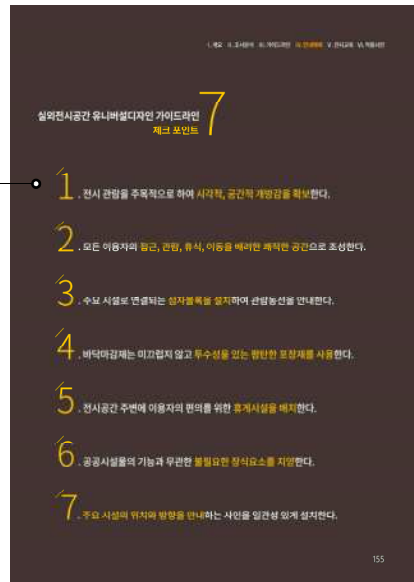

가이드라인
적용 예시도



공간 유형의
정의

현황 및 문제점

유니버설
디자인 요소

가이드라인

관장 및 지양
사진

가이드라인
개념도

필수 내용



박물관
 공간유형 예시

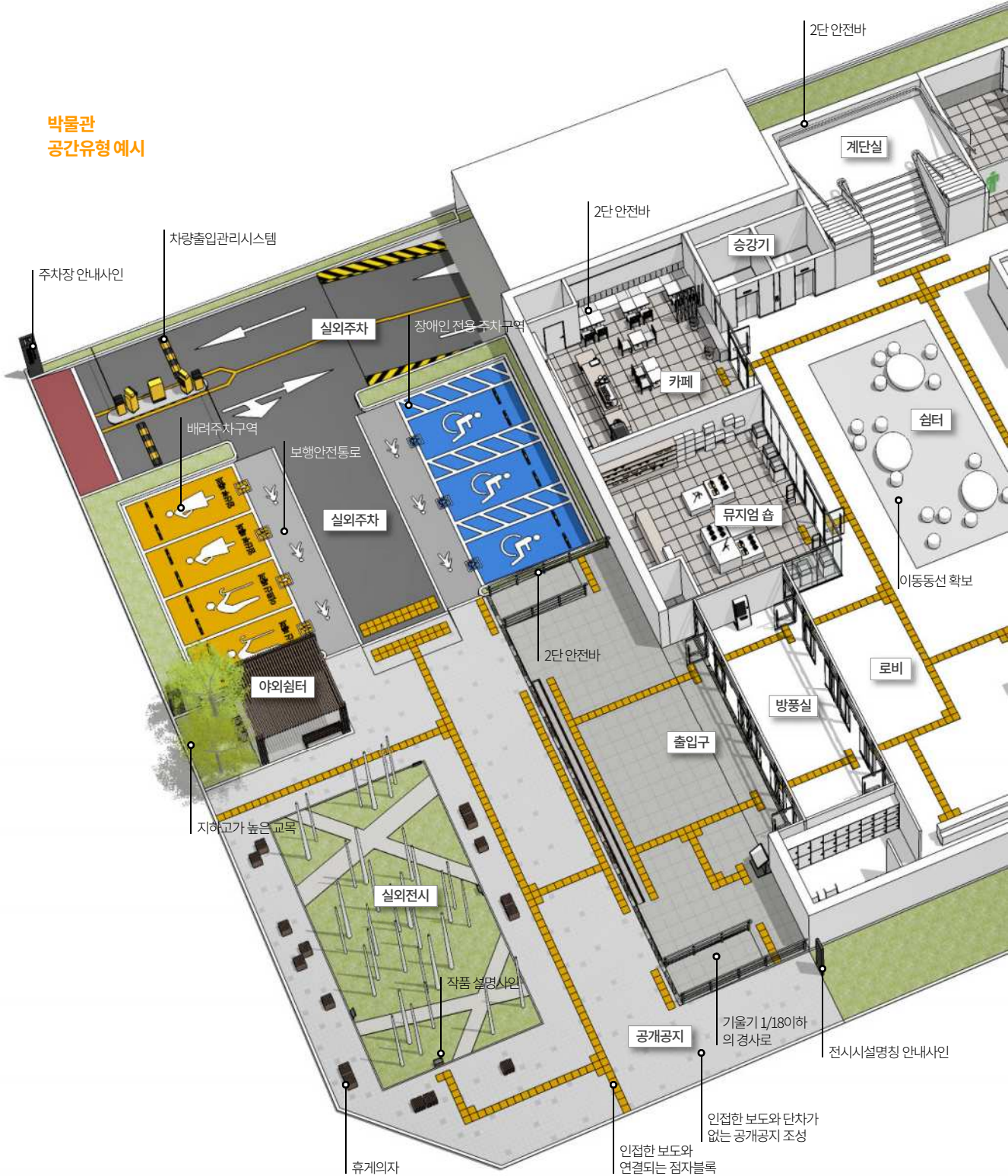

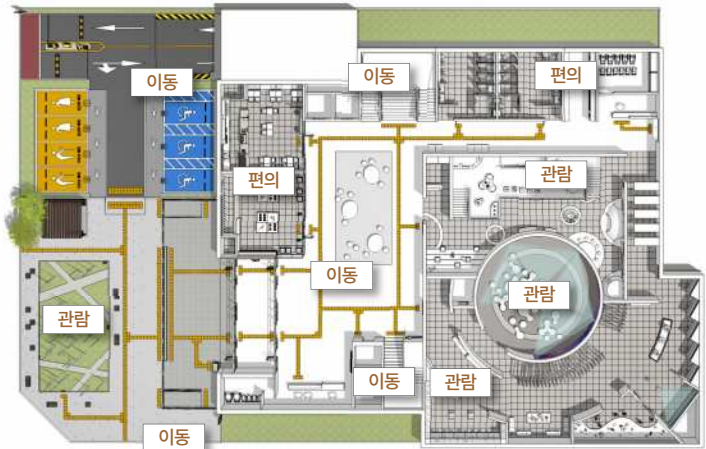
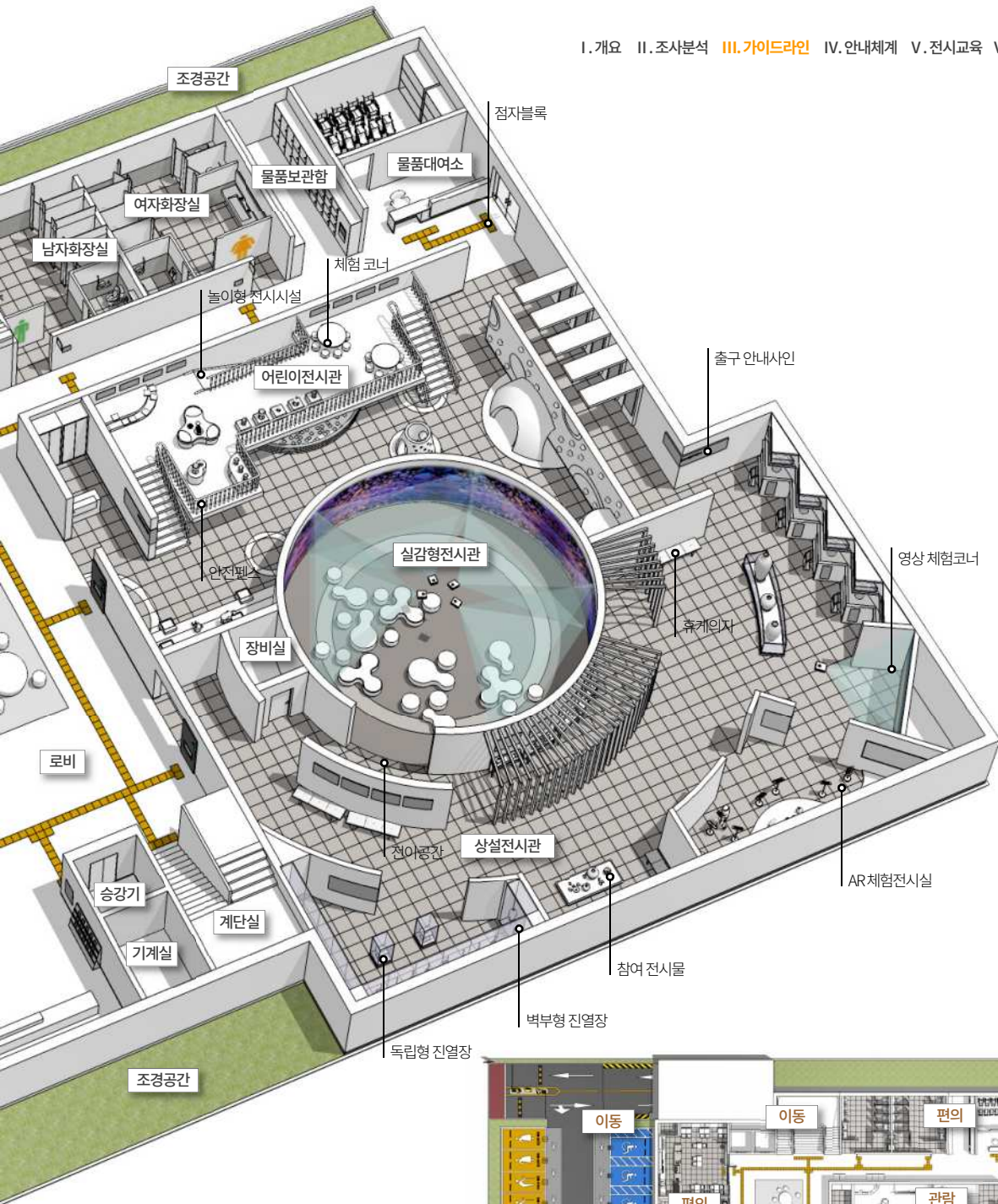

미술관
 공간유형 예시

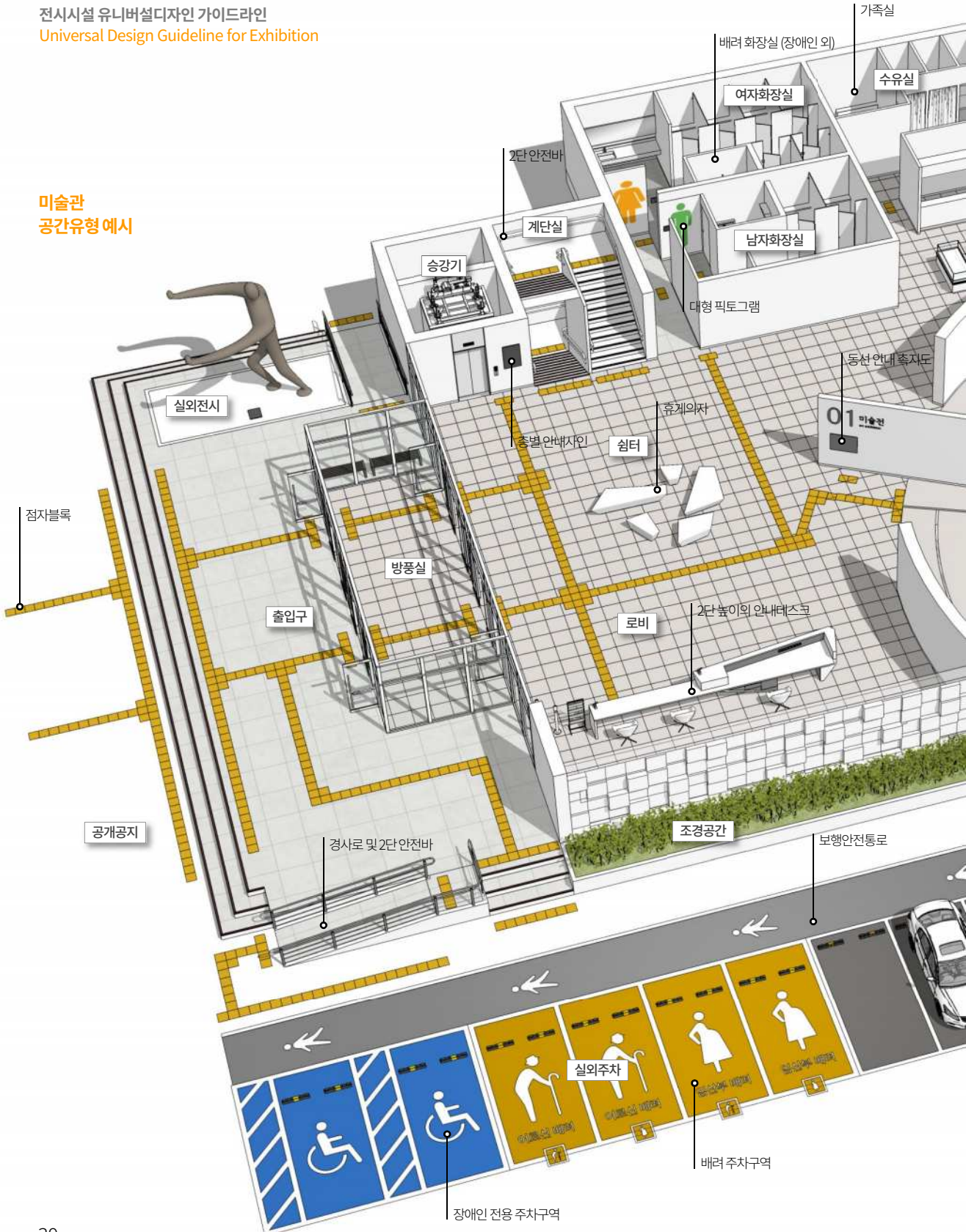

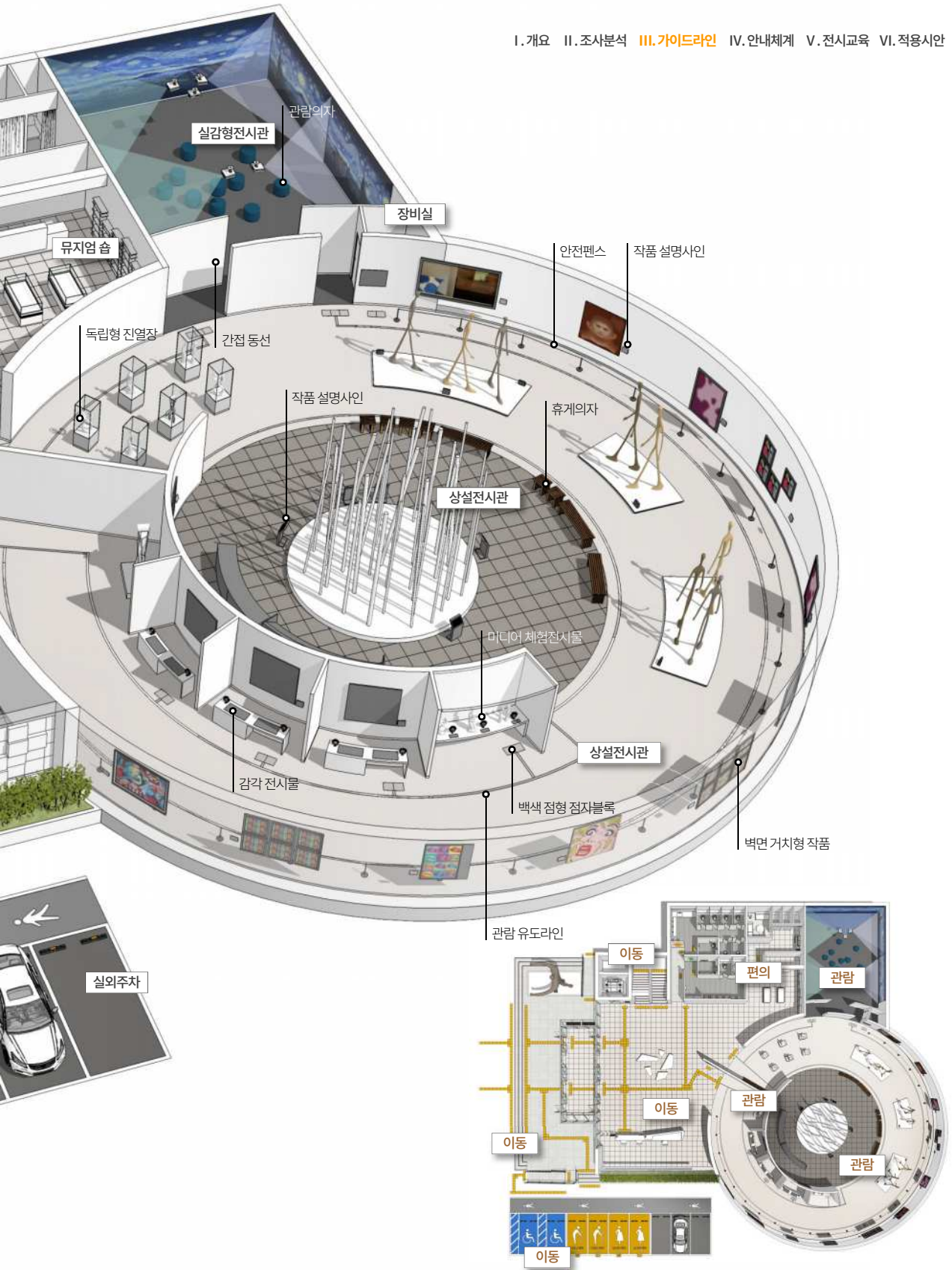

전시시설 유니버설디자인 가이드라인
 Universal Design Guideline for Exhibition

컨벤션
 공간유형 예시

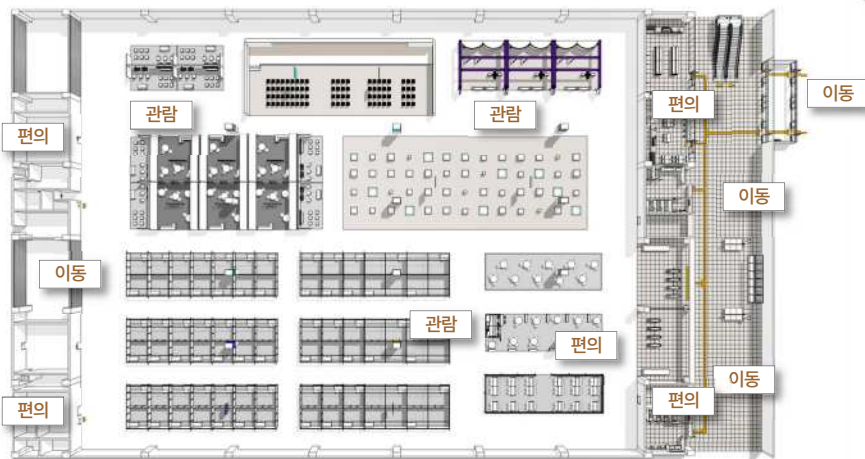
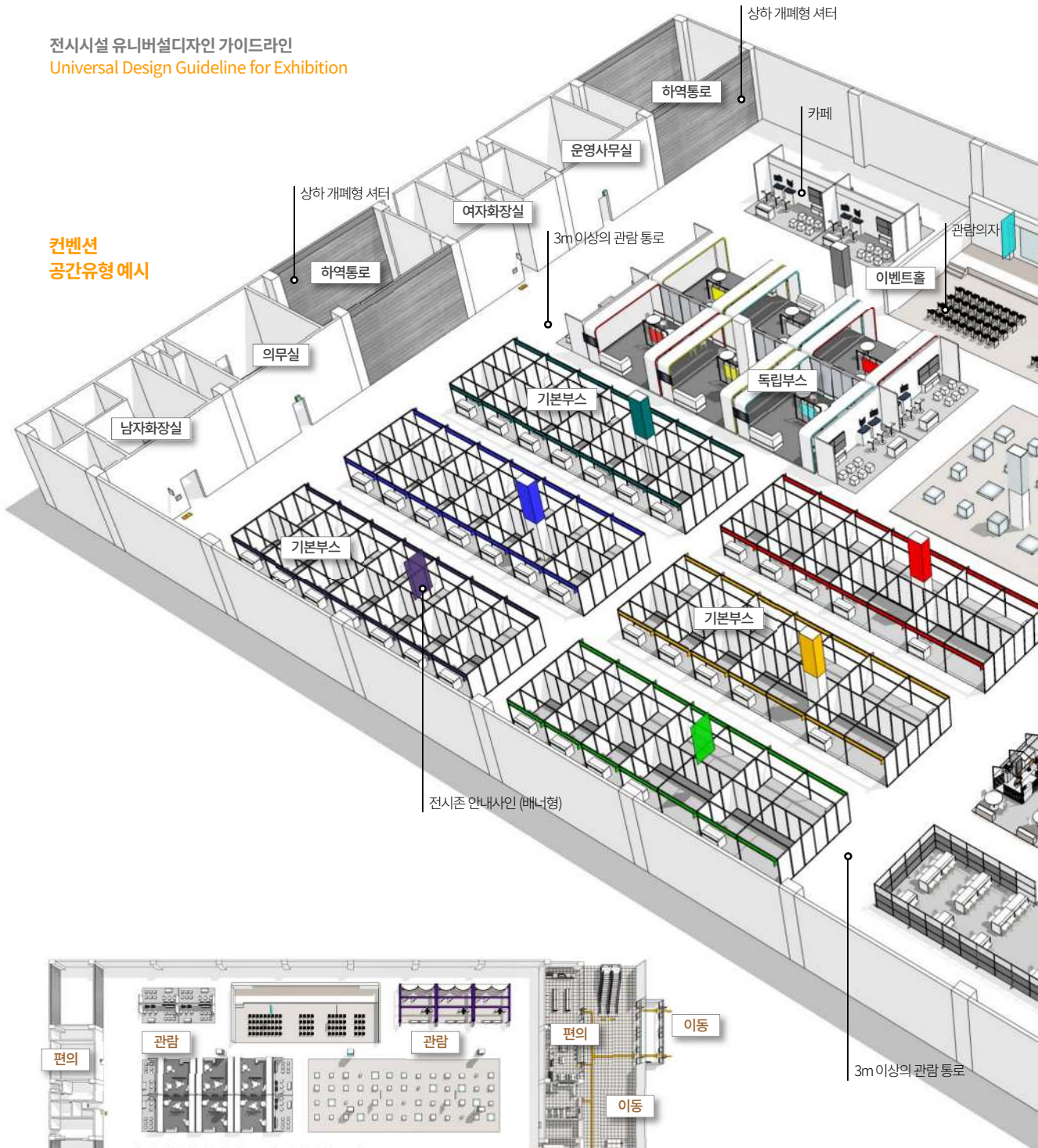

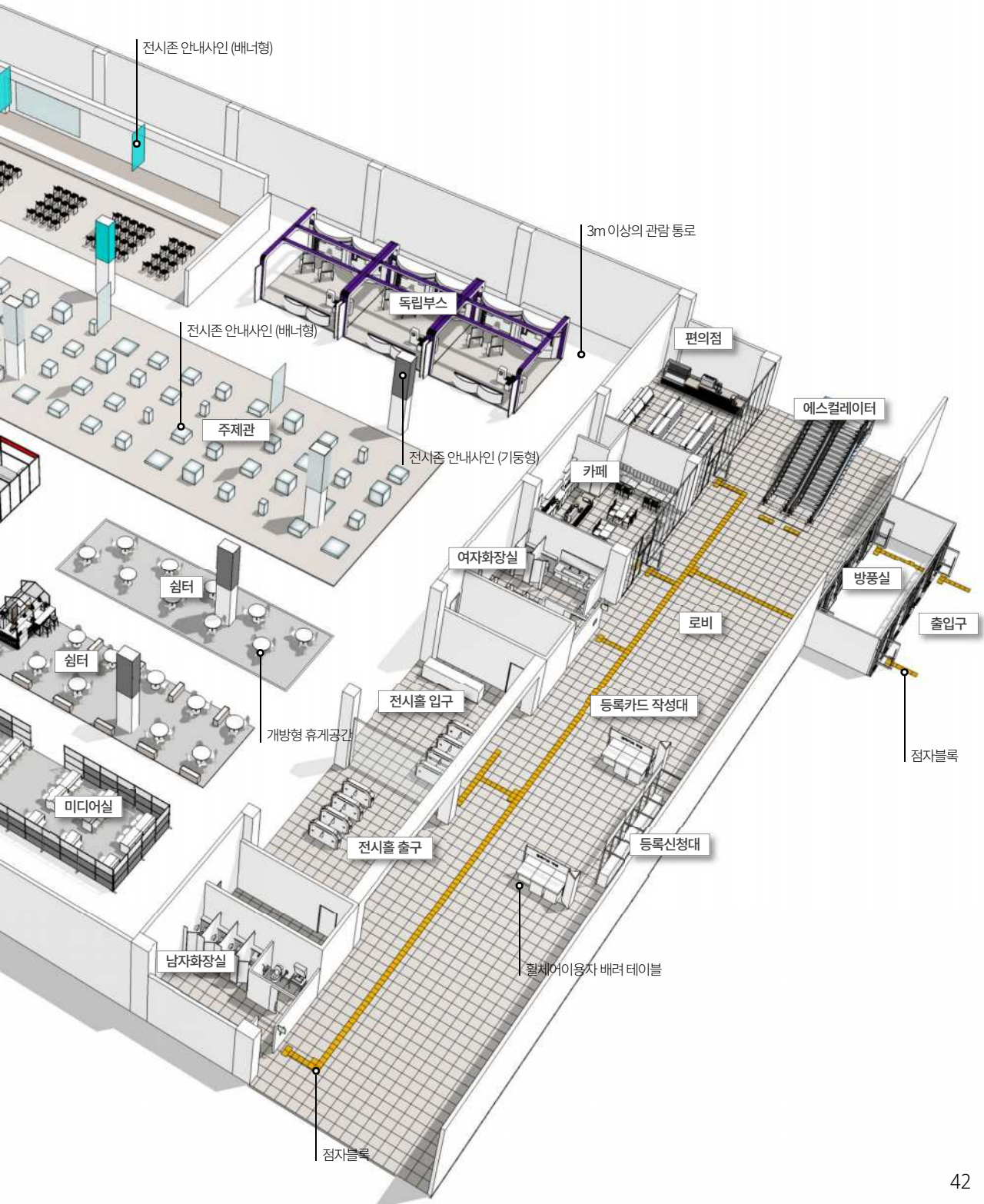

접근공간 유니버설디자인 가이드라인 체크 포인트 7

1. 원거리에서 전시시설의 위치 및 입구를 쉽게 인지할 수 있어야 한다.
2. 보행자와 차량의 동선을 구분하여 모든 이용자의 안전한 접근을 유도한다.
3. 보행 접근 동선의 바닥은 단차 없이 평탄하고 안전하게 조성한다.
4. 단차 변화가 불가피한 경우 기울기 1/12이하의 경사로와 2단 안전바를 설치한다.
5. 주요 보행동선을 안내하는 점자블록은 단절되지 않도록 계획한다.
6. 전시시설 전면 공개공지는 시각적, 공간적 개방감을 확보한다.
7. 전시시설 주출입구에 대기공간을 포함한 방풍실을 조성한다.

- 이동환경
- 관람환경
- 편의환경

3.3.1. 접근공간

개요 및 정의

- 전시시설의 접근공간이란 다양한 유형의 이용자가 대중교통 정류장이나 실내·외 주차공간 등에서 방문하는 전시시설의 주출입구까지 이동하는 공간을 접근공간으로 정의한다.

현황 및 문제점

- 전시시설이 경사지에 위치해 있거나 시야를 차폐하는 조경 또는 펜스 등으로 인해 건물을 인지하기 어려운 사례가 많고, 시각장애인을 배려한 점자블록의 설치환경이 열악하다.
- 전시시설의 주출입구까지 이용자 동선을 유도하는 길찾기 개념의 안내사인체계가 미흡하고, 외국인 이용자를 배려한 다국어 표기 안내사인의 개선이 필요하다.



전시시설이 경사지에 위치해 있고, 접근도로가 매우 좁아 접근성 열악



거대한 조경수가 건물 진입부 차폐



넓은 광장이 조성되어 있으나 편의시설 부족



휠체어 이용자의 접근이 불가능한 에스컬레이터 및 계단



진입부에 전시시설명 안내사인 설치



점자블록 위에 발매트 또는 고무매트를 설치하여 시각장애인의 동선 안내 불가



유니버설디자인 요소

전시구성요소	관련 세부 요부
공간구조	전시시설 출입구(방풍실 포함), 공개공지, 대지경계, 보행연결동선 등
공공시설물	편의시설물, 유도시설물, 경계시설물, 안전시설물 등
안내체계	건물명(전시시설명) 안내사인, 주출입구 안내사인, 축지도, (실외)시설안내사인, 방향유도사인 등

개선방향 및 주안점

- 다양한 유형의 이용자가 전시시설까지 신속하고 안전하게 접근할 수 있도록 물리적 경계가 없는 무단차 공간으로 계획하고, 목적지까지 효율적으로 이용자를 유도할 수 있는 통합적 개념의 안내사인체계를 수립한다.

접근공간 가이드라인
 적용 예시도

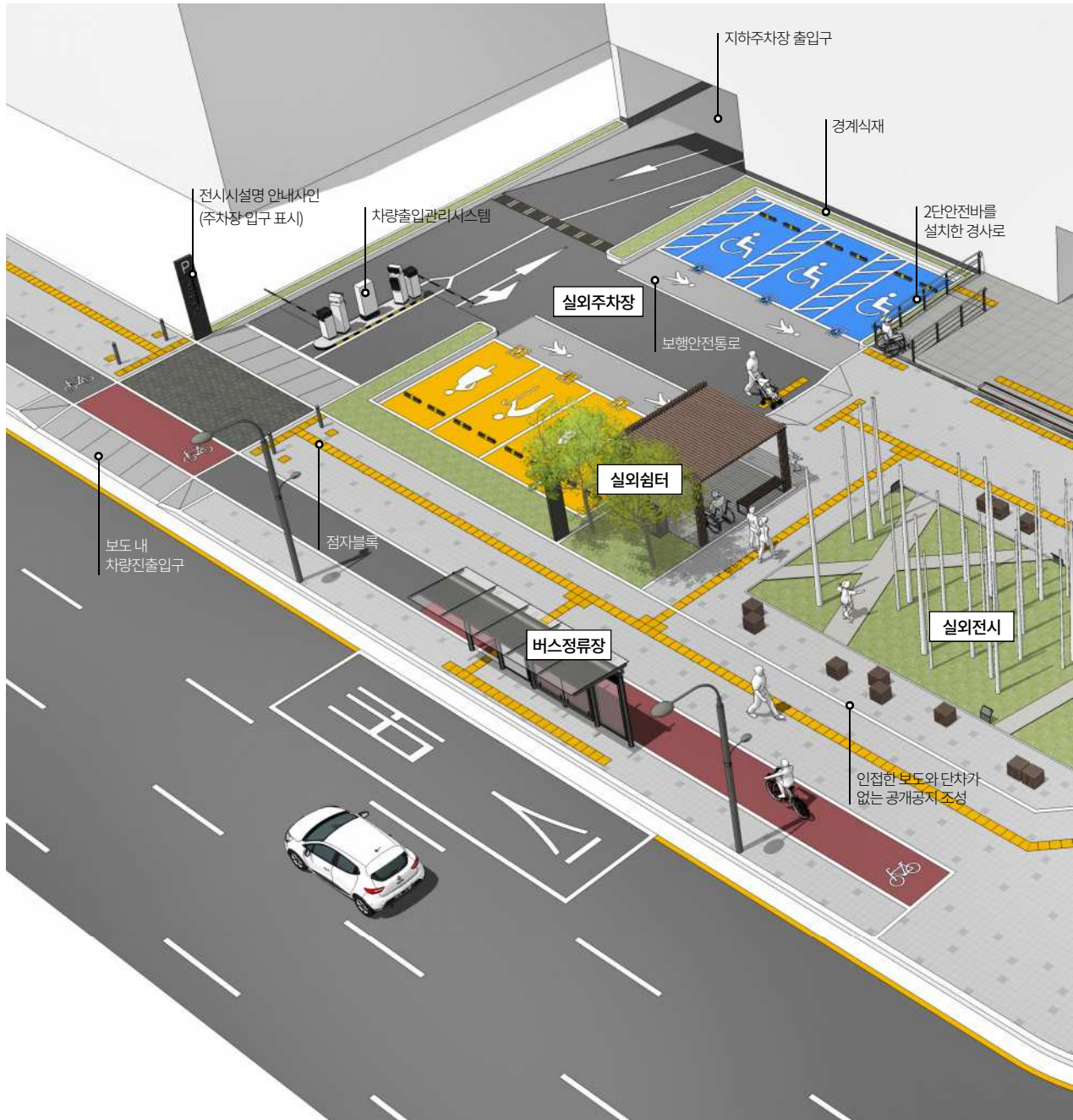

- 이동환경
- 관람환경
- 편의환경



접근공간 가이드라인 적용 예시도

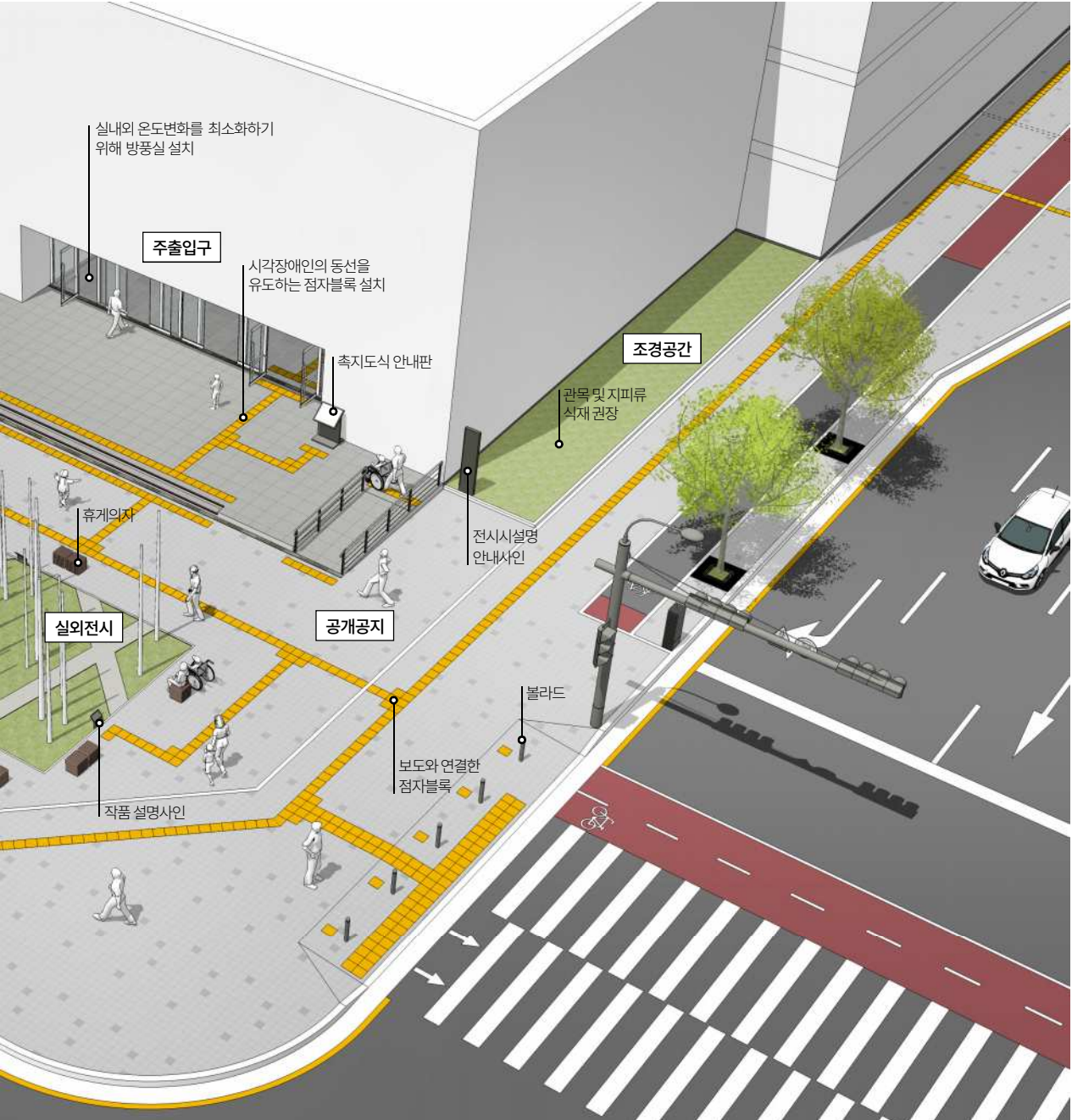

**공간구조
 가이드라인**

· 전시시설의 접근동선은 보행자와 차량의 동선을 구분하여 계획하고, 이용자가 주출입구와 주차장 등의 위치 및 동선을 쉽게 인지하여 효율적이고 안전하게 접근할 수 있도록 계획한다.

- ★ 보행자와 차량이 교행하는 구간에는 보행자의 안전을 우선하여 노면의 재료와 색상을 다르게 적용하고, 차도를 기준으로 100mm 높은 고원식 횡단보도로 조성한다.

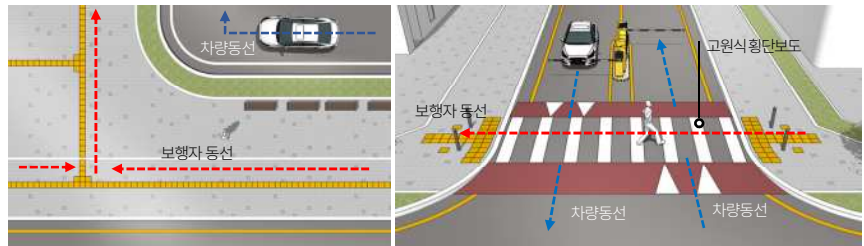

권장: 보행자와 차량의 동선이 분리된 접근동선 권장: 보행자와 차량의 교행구간에 고원식 횡단보도 조성

- ★ 인접한 보도에서 전시시설 주출입구까지 연결되는 보행자 접근동선은 노면을 미끄럽지 않고 평탄하게 조성하여 교통약자를 포함한 모든 이용자가 안전하게 접근할 수 있도록 계획한다.
- ★ 노면의 마감재는 이음매(줄눈)이 10mm 이상으로 넓거나 요철의 굴곡이 심해 휠체어와 유모차의 바퀴 또는 구두 굽이 끼이거나 빠지지 않도록 계획한다.



지양: 우천 시 노면이 미끄러운 마감재 지양: 요철 및 굴곡이 심한 마감재 지양: 이음매가 벌어진 마감재

- ★ 보행자 접근동선에 단차 발생이 불가피한 경우에는 법적 기울기(1/12~1/18)를 충족하는 경사로를 설치하고, 경사로가 동선의 측면으로 배치되거나 경사로의 길이가 5m 이상 길어지는 경우에는 계단을 함께 설치하여 이용자가 선택하여 이용할 수 있도록 계획한다.

· 전시시설의 대지가 경사면에 위치하거나 접근도로의 경사가 급해 법적 기울기를 충족하는 보행자 접근로의 조성이 불가능한 경우에는 휠체어 이용자나 고령자, 영유아동반자를 배려하여 인접한 도로에서 직접 연결되는 승강기 전용 건축물의 설치를 권장한다.

· 단, 승강기의 대체시설로 외장이 없는 휠체어리프트의 설치는 지양한다.



접근도로의 경사가 급해 법적 기울기를 충족하는 보행자 접근로의 조성이 불가능한 경우 승강기 전용 건축물

- 이동환경
- 관람환경
- 편의환경

공간구조 가이드라인

- ★ 보행자 접근동선에 설치하는 그레이팅(Grating)의 간격은 10mm 이하, 맨홀 구멍의 지름은 20mm 이하로 설계하고, 현재 설치되어 있는 시설의 개선이 불가능한 경우에는 폭 1.2m 내외의 철판을 덮어 휠체어 및 유모차가 안전하게 통행할 수 있도록 배려한다.

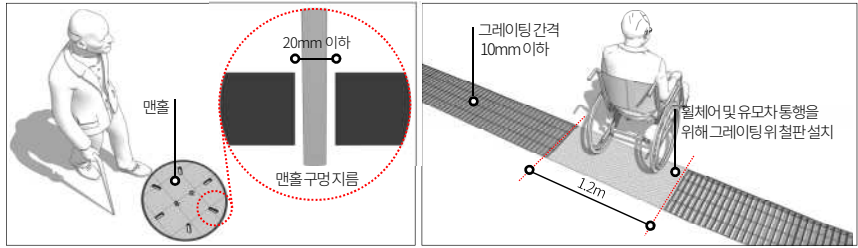

맨홀의 구멍 지름 기준

그레이팅 연속 설치 구간에는 폭 1.2m의 철판 설치

- ★ 전시시설의 주출입구, 주차장, 야외쉼터, 실외전시공간 등으로 연결되는 주요 접근동선에는 시각장애 이용자를 배려하여 바닥에 점자블록을 설치한다.
- ★ 점자블록 위에는 시설물 등의 보행장애물이 설치되지 않도록 지속적인 관리가 필요하고, 그레이팅 및 맨홀 설치구간에서는 점자블록이 단절되지 않도록 우회동선을 마련해야 한다.



지양: 점자블록 위 시설물 배치

지양: 맨홀구간에서 단절된 점자블록

권장: 우회동선을 안내하는 점자블록

- 전시시설의 공개공지는 인접한 보도와 단차가 발생하지 않도록 평탄하게 조성하고, 펜스 등과 같은 물리적인 차폐시설 설치를 지양하여 시각적·공간적 개방감을 확보할 것을 권장한다.
- 공개공지의 개방감 확보를 위해 고밀도 식수대를 조성하거나 고정형 시설물의 배치를 지양하고, 불법 주정차로 인해 전시시설의 입구가 차폐되지 않도록 관리한다.
- 공개공지와 연결된 조경공간은 모든 이용자가 이용할 수 있는 개방형 구조의 잔디광장으로 조성하고, 필요 시 비상설 전시 및 이벤트 공간으로 활용할 것을 권장한다.
- 잔디광장 주변에는 여름철 이용자를 배려하여 비가림 기능이 있는 파고라(Pergola)를 설치하거나 수목(교목)의 하부공간에 휴게의자를 배치하여 그늘을 제공할 수 있도록 조성한다.



권장: 보도와 전시시설 사이에 조성된 개방형 잔디광장



권장: 잔디광장 주변에 그늘을 제공하는 수목 식재

**공간구조
 가이드라인**

- 전시시설 내부로 연결되는 주출입구는 외부의 공개공지와 바닥의 단차가 발생하지 않도록 조성하고, 단차 발생이 불가피한 경우에는 계단과 경사로를 함께 설치한다.
- 접근공간에 설치되는 계단의 폭과 높이, 경사로의 기울기, 안전바의 설치 등과 같은 세부 기준은 이동공간 가이드라인을 준용한다.



지양: 계단만 설치한 출입구 지양: 경사로는 있으나 안전바 미설치 권장: 양방향의 경사로는 계단 설치

- 주출입구의 상부는 우천 시 이용자의 대기공간으로 활용할 수 있도록 깊이 1.5m 이상의 캐노피를 설치하거나 출입문을 2m 이상 건물 안쪽으로 후퇴시켜 설치할 것을 권장한다.



주출입구 상부에 깊이 1.5m 이상의 캐노피 설치 출입문을 건물 안쪽으로 2m 이상 후퇴시켜 설치

- ★ 출입문은 유효 폭 1.2m 이상의 자동문과 유효 폭 900mm 이상의 수동문을 함께 설치하고, 자동문 또는 수동문을 대체하여 회전문 만을 설치하는 것은 지양한다.
- 미닫이 수동문 설치 시 하부레일은 바닥 매입형으로 설치하여 휠체어 및 유모차 이용자의 통행에 장애가 발생하지 않도록 배려한다.



지양: 레일이 노출된 미닫이 수동문 설치 지양: 회전문과 수동문 설치 권장: 자동문과 수동문 설치

- ★ 자동문, 수동문, 회전문을 함께 설치할 경우에는 교통약자가 쉽게 이용할 수 있는 자동문을 중심에 배치하고, 점자블록은 수동문 전후에 설치하여 자동문의 개폐를 인지하기 어려운 시각장애인의 동선을 안전하게 유도한다.
- ★ 출입문 앞에는 휠체어 이용자를 배려하여 평탄한 유효공간을 1.2m 이상 확보하고, 방풍실과 같이 문이 연속하여 설치된 경우에는 문 개폐 시 점유되는 공간은 유효공간에 포함하지 않는다.

- 이동환경
- 관람환경
- 편의환경

공간구조 가이드라인

- 전시시설의 주출입구는 출입문 개폐 시 외부 공기가 실내로 직접 유입되지 않도록 출입문을 2중으로 설치하는 방풍실을 조성할 것을 권장한다.
- 방풍실은 여닫이 문의 연속 설치 시 출입문 전후의 유효 폭을 고려하여 공간의 깊이를 최소 2.1m 이상 확보할 것을 권장한다.



- 방풍실 내부에는 비상 시 대피동선에 방해가 되는 지장물 설치를 지양한다. 단, 벽부형 안내 사인이나 우천 시 일시적으로 설치하는 우산보관함 또는 우산빗물제거기(우산 비닐 포장기) 등의 설치는 예외로 한다.
- 방풍실 바닥면에는 먼지가 발생하지 않는 매입형 발매트 설치를 권장한다. 단, 매입형 발매트에 고채도 원색 및 홍보나 광고용 그래픽 적용은 지양한다.
- 매입형 발매트를 설치할 때는 점자블록의 위치를 사전에 고려하여 유도기능이 단절되거나 점자블록 위에 발매트를 중첩시켜 설치하지 않도록 계획한다.



- ★ 출입문 전후 300mm 지점에는 점형 점자블록을 설치하고, 출입문과 출입문 사이에는 선형 점자블록으로 연결하여 설치한다. 단, 자동문 전면에 점형 점자블록을 설치할 경우에는 센서의 작동 위치에 맞춰 위치를 조정할 수 있다.

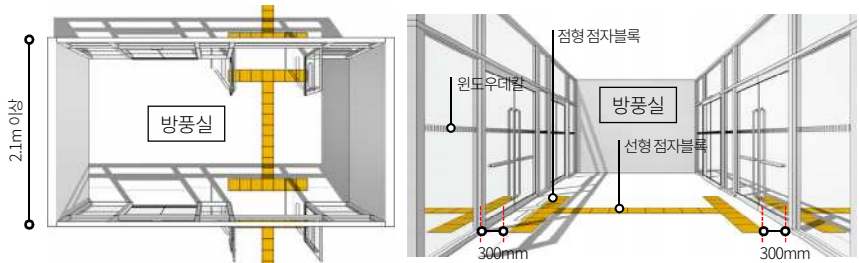

- 방풍실은 출입공간의 개방감을 확보하기 위해 무색 투명강화유리로 설치하고, 약시자가 유리 면을 인지할 수 있도록 충돌방지용 그래픽 스위트(Window Decal)의 부착을 권장한다.

공간구조
 가이드라인

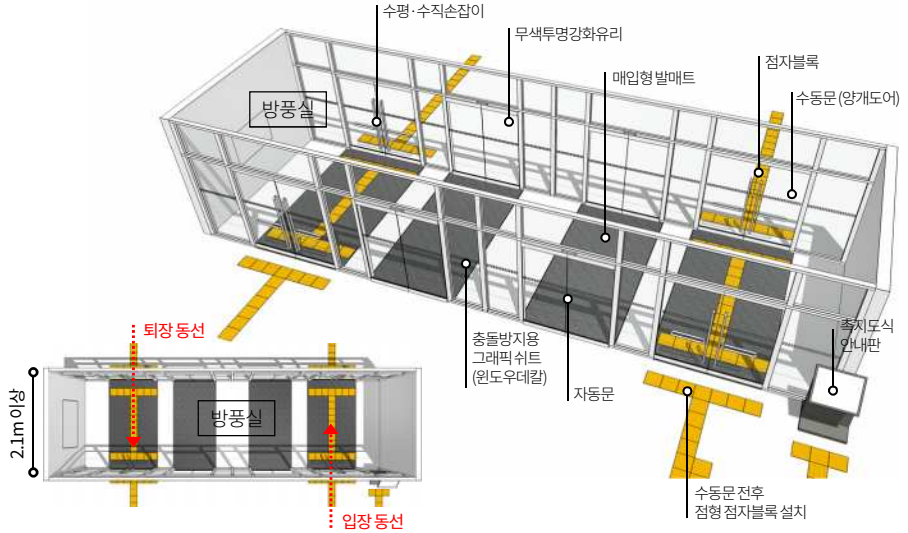

공공시설물
 가이드라인

- ★ 보행자 접근동선에 차량의 진입을 방지하기 위한 볼라드(자동차 진입억제용 말뚝)를 설치할 경우에는 충격을 흡수할 수 있는 탄성형 재료로 계획한다.
- ★ 볼라드의 지름은 100~200mm, 높이 800~1,000mm로 설치하고, 운전자 시점에서 인지 되는 반사 슈트 또는 반사 도료를 적용하여 야간에도 쉽게 식별할 수 있어야 한다.
- ★ 볼라드 전면 300mm 지점에 점형 점자블록을 설치하여 시각장애인이 보행 장애요소를 인지할 수 있도록 배려한다.
- ★ 볼라드의 설치 간격은 1.2m 내외로 계획하여 휠체어 및 유모차 이용자가 장애 없이 통과할 수 있어야 한다.

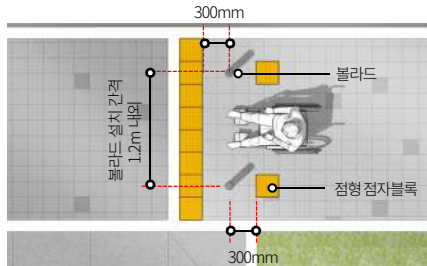

볼라드 설치 간격 및 점자블록 설치 기준

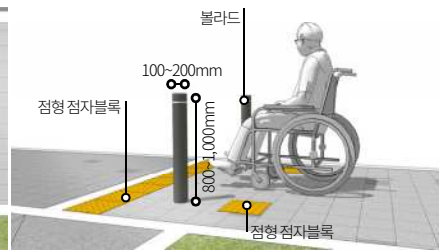

볼라드 지름과 높이 등 설치 기준

- 전시시설 외곽에 보안을 목적으로 경계시설을 설치할 경우에는 블록, 콘크리트 등의 폐쇄형 담장 설치를 지양하고, 높이 1.2m 내외의 투시형 펜스를 설치할 것을 권장한다.



지양: 높이 2m의 폐쇄형 담장 설치



지양: 투시형 펜스 안쪽에 차폐식재 조성

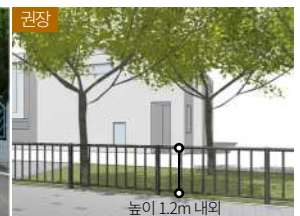

권장: 높이 1.2m 내외 투시형 펜스 설치

- 이동환경
- 관람환경
- 편의환경

안내체계 가이드라인

- 전시시설과 인접한 버스정류장, 지하철역 출구 등에는 이용자의 현재 위치를 기준으로 접근 방향 및 거리 등을 안내하는 시설안내사인, 방향유도사인, 지역안내사인 등을 설치한다.
- 대중교통 하차 후 1km 이상 도보로 이동이 필요한 전시시설의 경우에는 300m 마다 또는 주요 교차점에 방향을 안내하는 유도사인을 설치할 것을 권장한다.



지양: 시인성이 낮은 시설안내사인 권장: 지주형 방향유도사인 및 현위치를 중심으로 설치된 지역안내사인

- 전시시설의 명칭 및 주차장 입구를 안내하는 사인은 보행자 및 운전자가 원거리에서도 인지할 수 있는 규격 및 색상으로 계획하고, 장식적인 이미지의 과도한 디자인은 지양한다.
- 전시시설 명칭 안내사인은 간접조명 또는 투광기를 이용한 조명계획을 수립하여 주·야간에 전시시설을 쉽게 인지할 수 있도록 한다.



지양: 글자와 배경색이 유사한 사인 권장: 전시시설명칭과 주차입구 안내 권장: 원거리 인지가 우수한 사인

- 주차입구 우측에 음성안내기능이 제공되는 촉지도식 안내판을 설치하여 시각장애인이 전시시설의 공간구조 및 주요 동선을 파악할 수 있도록 배려한다. 세부 내용은 시각장애인용 촉지도안내도 단체표준(SPS-KBUWEL001-5686/한국시각장애인 연합회)를 참조한다.

★ 촉지도식 안내판은 벽부형과 스탠드형으로 구분되고, 벽부형은 바닥면을 기준으로 높이 1~1.5m, 스탠드형은 높이 1~1.2m로 설치한다. 촉지도의 전면 300mm 지점에는 점형 점자 블록을 설치하여 시각장애인이 인지할 수 있도록 배려하고, 사인면은 수직 또는 수평 면에서 15° 내외의 기울기를 적용할 것을 권장한다.

- 촉지도는 음성안내와 촉감의 기능이 중요하므로 중·저명도의 무채색 사용을 권장한다.



지양: 고채도 원색의 촉지도 권장: 음성안내기능이 결합된 촉지도 촉지도 설치 높이

주차공간 유니버설디자인 가이드라인 체크 포인트 7

1. 운전자가 주차장의 위치와 출입구를 쉽게 찾을 수 있어야 한다.
2. 보행자와 차량의 동선을 구분하고, 교차하는 경우 보행동선을 우선하여 계획한다.
3. 주차 전후 보행자의 이동을 위한 폭 1.2m 이상의 보행안전통로를 조성한다.
4. 전시 출입구와 근접한 위치에 장애인전용주차구역과 배려주차구역을 조성한다.
5. 운전자의 시야 확보가 어려운 곳에 안전시설을 충분히 설치한다.
6. 주차공간에서 로비까지 연결되는 보행동선에 점자블록을 연속 설치한다.
7. 특정 주차구역은 지정 색과 픽토그램을 이용하여 쉽게 인지할 수 있어야 한다.

- 이동환경
- 관람환경
- 편의환경

3.3.2. 주차공간

개요 및 정의

- 주차공간은 차량을 이용하여 전시시설을 방문하는 이용자를 위해 조성하는 대지 내 주차장을 말하고, 조성하는 위치에 따라 실외주차공간과 실내주차공간으로 구분한다.

현황 및 문제점

- 주차공간 내에서 차량동선과 보행동선이 중첩되거나 교차하는 사례가 많고, 주차 후 건물 주출입구까지 동선을 안내하는 점자블록의 경우 설치기준에 맞지 않는 사례가 많다.
- 장애인전용주차구역과 함께 고령자, 임산부, 어린이(어린이 단체관람), 다자녀가구 등을 배려한 특정 주차구역의 설치 기준이 전시시설별로 다른 경우가 많으므로 노면표지를 포함한 안내체계의 재정립과 교통약자를 배려한 주차구역의 배치기준 마련이 필요하다.



노면 포장색을 구분하여 보행동선 확보 휠체어이용자에 높은 주차정산지 경사로 양면에 평행 주차구역 배치



이용자의 야외심터를 차량이 점유하여 보행동선 단절 노면 전체를 잔디블록으로 마감하여 휠체어 및 유모차의 통행 불편



장애인전용주차구역을 평행구조로 배치 픽토그램 및 주차안내사인의 일관성 부족

유니버설디자인 요소

전시구성요소	관련 세부 요소
공간구조	출입구 및 주차정산지, 특정 주차구역, 차량 및 보행자 동선 등
공공시설물	주차요금정산지, 유도시설물, 경계시설물, 안전시설물 등
안내체계	시설안내사인, 주차구역 안내사인, 방향유도사인, 노면표지, 위험 및 규제사인 등

개선방향 및 주안점

- 주차공간에서 전시시설까지 모든 유형의 이용자가 안전하게 접근할 수 있는 이동동선을 확보하고, 교통약자를 배려한 특정 주차구역의 설치 기준을 마련하여 교통약자의 이용성을 강화한다.

주차공간 가이드라인
 적용 예시도

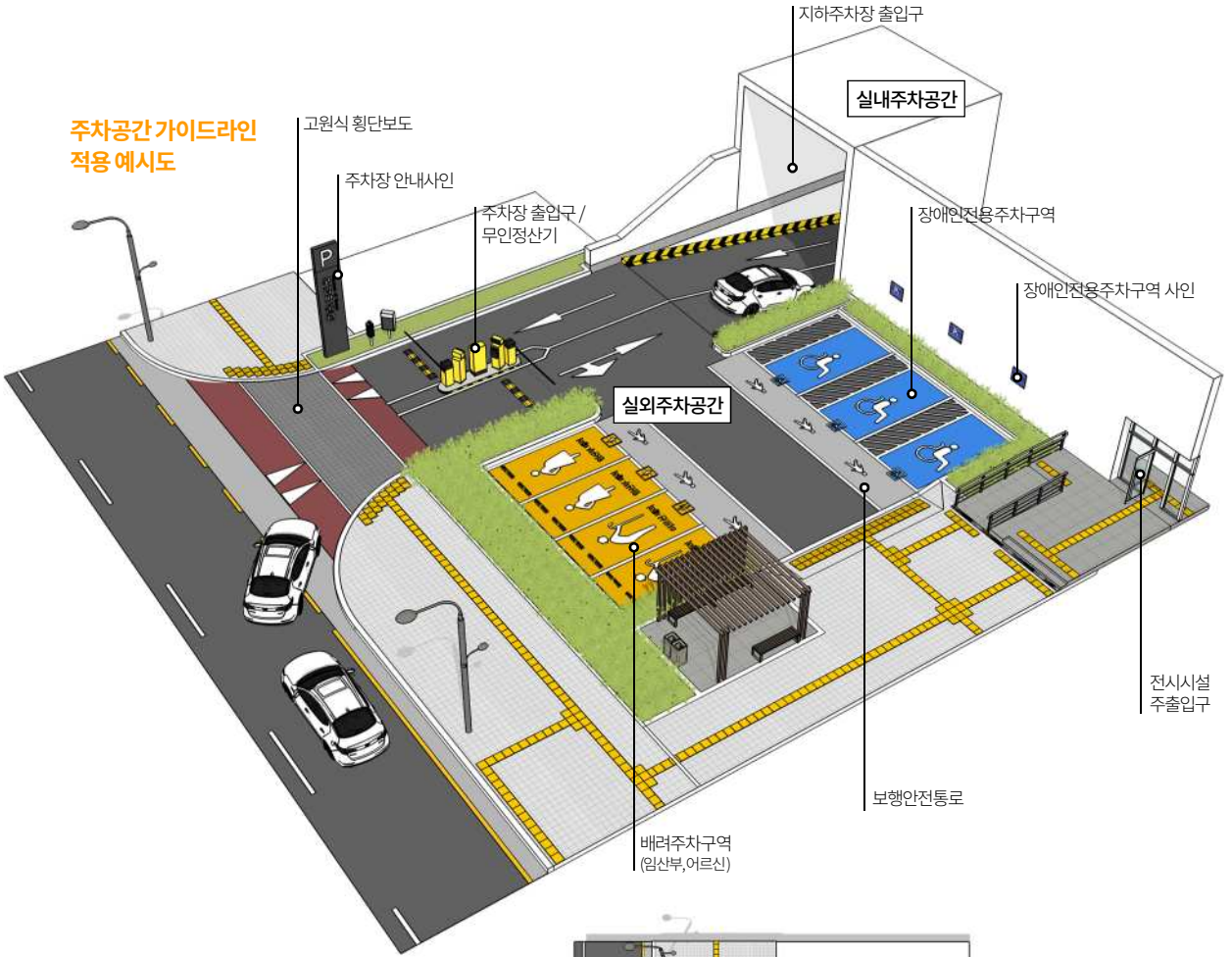

- 이동환경
- 관람환경
- 편의환경

주차공간 가이드라인 적용 예시도

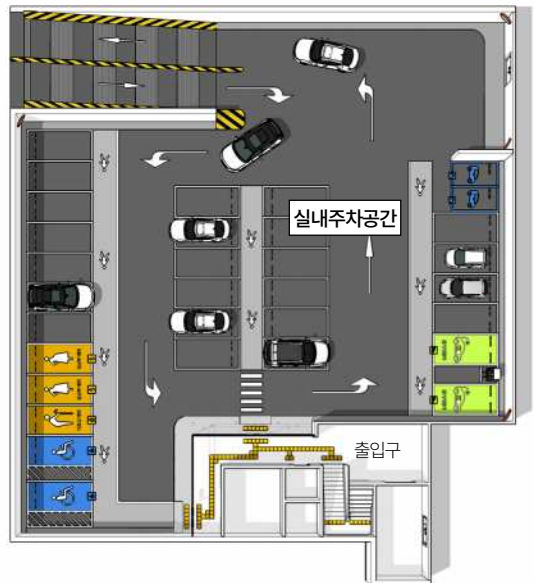
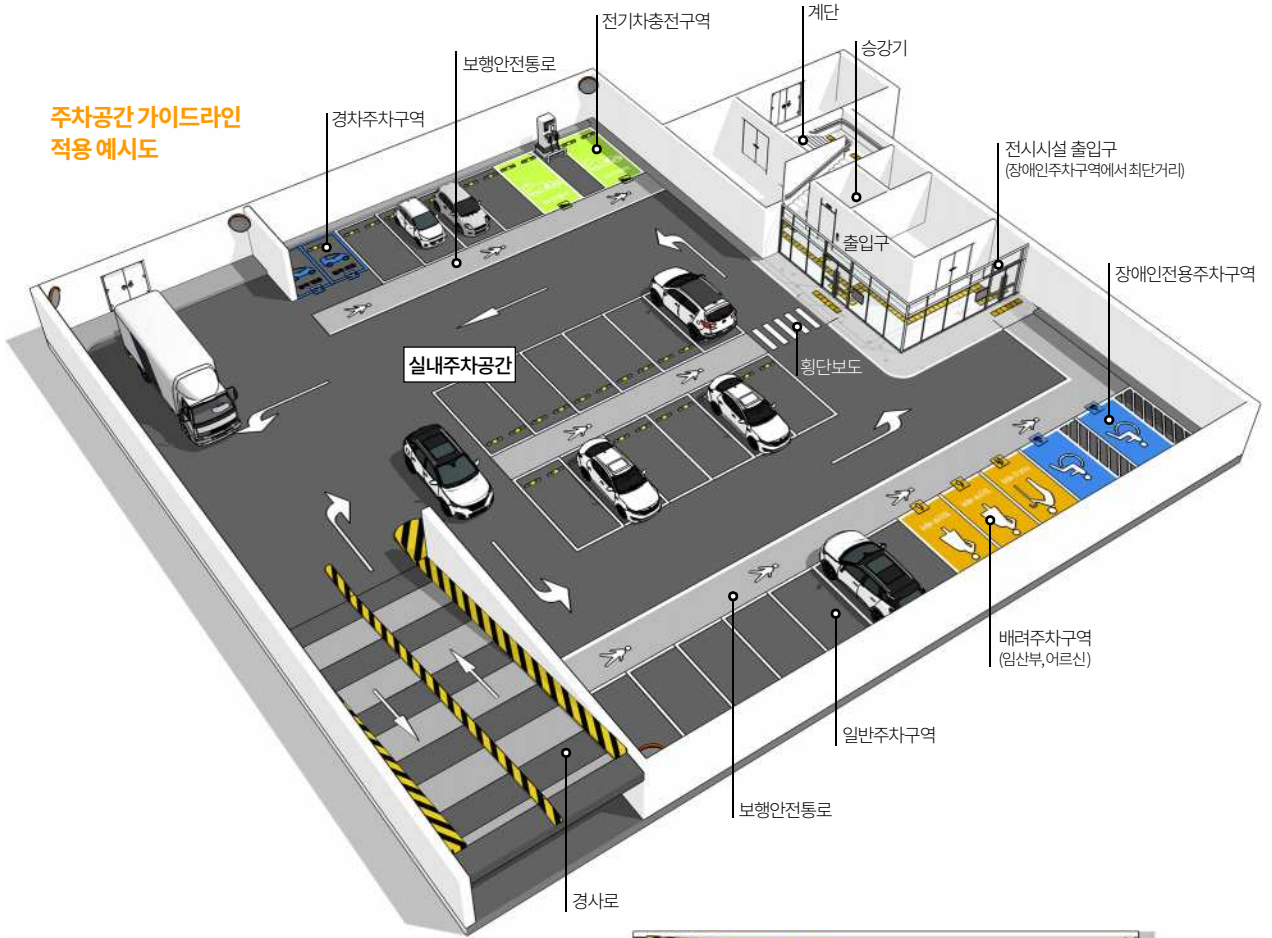

공간구조
 가이드라인

- 주차공간은 운전자가 원거리에서도 쉽게 찾을 수 있고 주출입구와 가까운 위치에 조성한다. 단, 전시시설의 전면 공지를 주차공간으로 활용하거나 주출입구를 차폐하지 않도록 계획한다.
- 오래된 건물을 리모델링하거나 전시시설이 도심에 위치하여 전용 주차공간을 확보하기가 어려운 경우에는 이용자가 도보로 접근할 수 있도록 600m 내에 부설주차장을 확보할 것을 권장한다.



전용 주차공간이 없어 불법 주정차 차량이 전시시설 전면 보행동선 차폐

주차공간이 협소하여 노외주차장 이용

- ★ 주차공간의 출입구 폭은 3.5m 이상으로 계획하고, 주차대수가 50대 이상인 경우에는 입구와 출구의 동선을 일정 간격 이격시켜 물리적으로 구분하거나 각각 3m 이상의 양방향 차로를 구분하여 조성한다.
- 주차의 출입관리 및 비용정산을 위해 주차장 입구에 주차정산기 또는 차단기를 설치하는 경우에는 인접한 보도에서 최소 3m 이상 후퇴하여 배치한다.
- ★ 주차정산기 설치 시 정차공간 전후 3m를 포함하여 최소 9m의 평탄면을 확보하고, 보행자 동선과 출차 동선이 교차할 경우에는 출차 경고등을 설치한다.
- 출차하는 차량으로 인한 주차공간 출입구의 혼잡도를 최소화시키기 위해 주차공간으로 연결되는 주요 이동동선 내에 주차비 사전정산기를 설치할 것을 권장한다.
- ★ 차량의 출입을 위해 인접한 보도를 일정 구간 단절시킬 경우에는 차도를 기준으로 100mm 높은 고원식 횡단보도를 설치하고, 양측에 폭 1~2m의 경사를 적용한다.



주차공간 출입구



주차정산기 설치 시 정차공간 9m 이상의 평탄면 확보



단절된 보도를 연결하는 고원식 횡단보도 설치



주차 차단기



보도포장을 연결하여 보행자 동선 확보

- 이동환경
- 관람환경
- 편의환경

**공간구조
가이드라인**

- ★ 주차공간 내에는 보행자를 위해 폭 1.2m 이상의 보행안전통로를 확보하고, 노면의 색을 구분하여 시인성을 높이며, 차량동선과 교차하는 구간은 횡단보도 노면표지를 표시한다.
- 보행안전통로의 유효 폭은 일정하게 유지하고, 보행안전통로 내에는 공공시설물을 설치하거나 지장물을 적치하지 않도록 정기적으로 관리해야 한다.



실내주차공간 내 보행안전통로 조성 예시

- ★ 주차구역을 구성할 때는 장애인전용주차구역과 교통약자배려주차구역을 우선하여 계획하고, 전시시설의 주출입구와 가장 근접한 위치에 조성한다.
- ★ 주차구역의 공간구획은 효율성을 고려하여 계획하고, 회차공간 및 주차를 위한 회전반경을 고려하여 주차구획라인 사이에 6m 이상의 여유공간을 확보한다.
- 주차형식은 주차의 편의를 위해 직각(수직) 주차형식을 권장하고, 공간구조 상 직각(수직) 주차형식이 불가능한 경우에는 평행 주차형식을 설치할 수 있다.
- ★ 주차구획은 백색 실선으로 표시하고, 차량의 유형별 주차구획의 규격은 아래의 표와 같거나 그 이상으로 계획한다. 단, 경차구역은 파란색 실선으로 표시해야 한다.

구분	장애인	경형(경차)	배려(UD)	일반	이륜
평행주차	-	1.7m X 4.5m	-	2.0m X 6.0m	1.0m X 2.3m
직각주차	3.3m X 5.0m	2.0m X 3.6m	3.0m(2.5m) X 5.0m	2.5m X 5.0m	1.0m X 2.3m

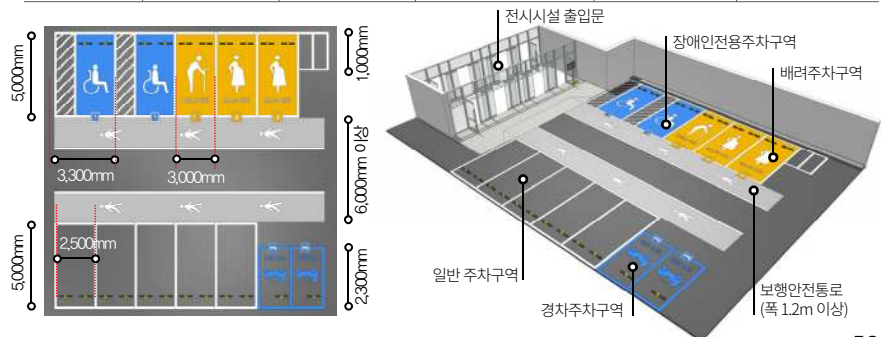

공간구조
 가이드라인

- ★ 주차공간 내에 경사로나 위치하거나 실내주차장 내에서 층간 이동 시 경사로의 직선구간은 17%, 곡선구간은 14%이하의 기울기를 적용하고, 고임목을 비치하여 비상 시 누구나 이용할 수 있어야 한다.



경사로 직선구간 예시

경사로 곡선구간 예시

고임목 사용 예시

- 실외주차공간에 경사로를 조성할 경우에는 노면에 미끄럼 방지포장 또는 요철이 있는 그루빙 (Grooving) 시공을 권장한다.
- ★ 경사로 양측에는 차량의 추락방지를 위해 폭 300mm 이상, 높이 100~150mm의 연석 (경계석)을 설치하고, 황색과 흑색이 교차하는 발색도료로 마감하여 운전자에게 경사로의 유효 폭과 방향성을 인지시킨다.
- 주차공간의 모퉁이, 굴절부 등과 같이 운전자의 양방향 시야 확보가 어려운 구간에는 반사경 또는 경고등을 설치하고, 24시간 감시카메라를 설치할 것을 권장한다.



주차공간 경사로의 설치 예시

경사로 양측의 연석 설치기준

- 장애인전용주차구역은 전시시설 건물 출입구 및 로비까지 최단거리로 접근할 수 있는 위치에 배치하고, 실내주차장과 실외주차장이 구분되어 있는 경우에는 전체 비율 내에서 실내·외 주차장 모두 장애인전용주차구역을 확보하여 이용자가 선택하여 주차할 수 있도록 계획한다.
- 장애인전용주차구역의 휠체어 이동통로는 주차공간 내에 위치한 보행안전통로 또는 보도와 연결되도록 계획한다.
- 휠체어 이동통로와 만나는 보행안전통로 또는 보도는 단차가 없게 조성하고, 단차가 발생할 경우에는 높이 20mm 이하로 설계하고, 바닥에는 시각장애인이 함께 이용할 수 있도록 점자블록을 설치한다.
- 주차공간에서 전시시설 주출입구 및 로비까지 연결하는 점자블록은 최단거리로 안전하게 접근할 수 있도록 동선을 계획하고, 점자블록을 중심으로 양측의 600mm 구간에는 바닥면으로부터 높이 2.1m까지 장애물이 없는 보행안전존으로 조성한다.

- 이동환경
- 관람환경
- 편의환경

공간구조
가이드라인



지양: 장애인전용주차구역에서 단차없이 보도로 접근할 수 있으나 점자블록 미설치 지양: 주차구역과 보도 사이의 단차 발생

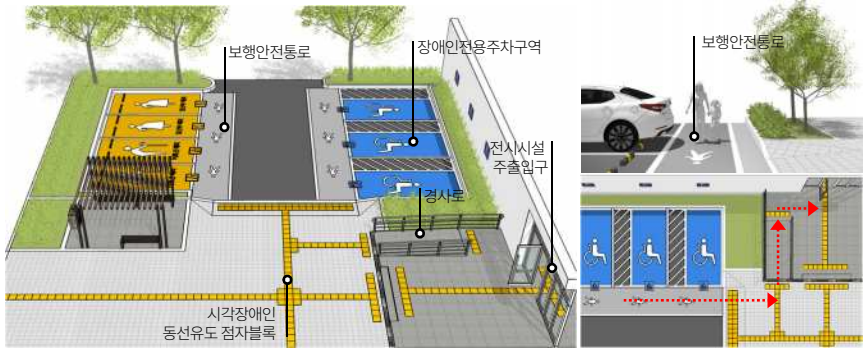

주차공간에서 전시실 주차입구까지 동선 유도 점자블록 설치

휠체어이용자 동선

- 장애인전용주차구역과 별도로 임산부, 고령자, 다자녀가구 등의 교통약자를 배려한 "배려 주차구역"의 조성을 권장한다.
- 국립박물관, 컨벤션센터 등과 같이 단체관람의 비중이 큰 대규모 전시시설의 경우에는 주차공간 내에 버스전용주차구역의 설치를 권장한다.
- ★ 주차장법을 준용하여 주차대수 5% 범위 내에서 경차 및 저공해차량주차공간을 확보하고, 전기차전용 주차 및 충전구역의 설치를 권장한다.
 - 전기차 충전구역은 실내주차공간에 설치할 것을 권장하고, 실외주차공간의 경우에는 전기차 충전기 상부에 캐노피를 설치하여 시설의 내구연한을 향상시킨다.
 - 주차 진입방향에 설치된 전기차 충전기 주변에는 방호울타리를 설치하여 차량의 충돌로 인한 파손 및 안전사고 발생을 예방한다.
 - 전체 주차대수가 100대 이상인 경우에는 이륜차 주차구역의 확보를 권장하고, 도심에 위치한 전시시설은 대지 내에 자전거 거치대를 설치하여 자전거 이용자의 접근성을 향상시킨다.

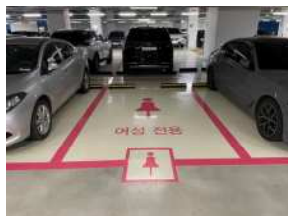

여성배려주차구역 예시



고령자배려주차구역 예시



경차 및 저공해차량 주차구역 예시

**공간구조
 가이드라인**

- 실외주차공간 내에서 주차된 차량 간의 안전한 거리를 확보하고, 주차공간의 녹시율을 높이기 위해 분리녹지대의 조성을 권장한다.
- 분리녹지대를 조성할 때는 운전자와 보행자 모두 개방적인 시야를 확보할 수 있도록 지하고가 높은 교목이나 수고를 600mm 이하로 유지할 수 있는 관목 또는 지피류를 식재한다.
- 주차공간 내에 야외쉼터 또는 흡연공간을 설치할 경우에는 수고 900mm 내외의 식수대를 조성하여 이용자에게 쾌적한 편의환경을 제공한다.



주차구역 사이에 분리녹지대 조성

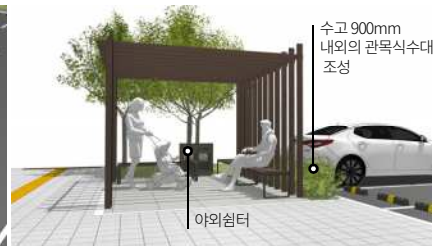

야외쉼터와 주차공간 사이에 식수대 조성

★ 주차공간의 조도는 10lux(럭스) 이상, 출입구는 50lux 이상, 보행안전통로는 50lux 이상 유지해야 한다.

- 독립된 주차전용건축물을 조성하는 경우에는 전시시설 건물과 바로 연결될 수 있는 보행통로를 확보하여 안전하고 쾌적한 접근환경을 제공한다.

**공공시설물
 가이드라인**

★ 주차대수 30대를 초과하는 경우에는 관리실에서 주차공간 전체를 볼 수 있는 24시간 감시장치를 설치한다.

- 주차공간 내에 방범 사각지대가 발생할 때는 비상벨을 설치하고, 해당 시설은 상시 관리 인력이 상주하는 관리실 또는 당직사무실 등으로 연결되어야 한다.
- 전체 주차대수가 100대를 초과하는 경우에는 주차공간 주출입구 및 층간 이동이 빈번한 주요 거점에 주차가능대수를 숫자로 표기한 안내사인을 설치하고, 주차구획 상부에 주차유도등의 설치를 권장한다.
- 에너지 절감을 위해 주차공간에 센서 감지형 조명기구를 설치하는 경우에는 센서의 감지 반경을 15m 내외로 계획하고, 조명의 완전 소등보다는 10~20%의 최소 점등방식의 도입을 권장한다.



비상벨



주차유도안내판

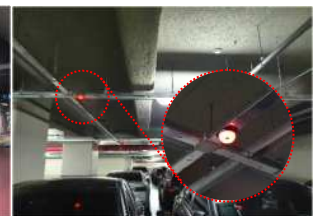

주차유도등

- 이동환경
- 관람환경
- 편의환경

**안내체계
가이드라인**

- 주차공간은 운전자가 원거리에서도 쉽게 인지할 수 있는 위치에 계획하고, 실내주차 또는 건물 배면 주차공간 등 이용자의 주접근동선에서 인지하기 어려운 위치에 조성되어 있는 경우에는 주차공간 입구 및 동선을 안내하는 사인을 설치한다.



주차공간 입구안내사인

주차공간 내에서 전시시설 접근동선을 유도하는 안내사인

- 전체 주차대수가 100대 이상인 주차공간은 이용자가 주차 위치를 숫자 및 기호로 쉽게 기억할 수 있는 안내사인의 설치를 권장한다.
- 장애인전용주차구역을 포함한 특정 주차구역은 노면표지 및 안내사인을 설치하고, 노면표지는 주차 시에도 해당 구역을 인지할 수 있도록 주차구획 전면부에 소형 표지를 추가 설치한다.
- 특정 주차구역은 픽토그램과 노면표지의 색을 이용하여 누구나 쉽게 인지할 수 있도록 계획한다.
- 임산부, 고령자, 다자녀가구, 신체부상자 등과 같은 교통약자를 위한 배려 주차구역은 해당 전시시설의 방문자 특성을 고려하여 종류와 수량을 계획한다.
- 지정 차량 이외의 주차 시 과태료가 부과되는 장애인전용주차구역 및 전기차충전구역의 경우에는 관련 법령 및 과태료 부과기준 등을 안내사인에 명시한다.

장애인전용주차구역	전기차충전구역	배려주차구역 (임산부, 고령자 등)	경차주차구역
Pantone 2192C C90 / M33 / Y6 / K0	Pantone 376C C48 / M0 / Y100 / K1	Pantone 123 C C0 / M19 / Y89 / K0	Pantone 2925C C76 / M31 / Y0 / K0



특정 주차구역의 권장색 및 노면표지 예시

로비공간 유니버설디자인 가이드라인 체크 포인트 7

1. 이용자의 접근, 대기, 만남, 휴식 등을 충족시키는 개방형 구조로 조성한다.
2. 안내데스크는 주출입구에서 쉽게 인지되고 접근이 용이하여야 한다.
3. 자연광을 유입시켜 밝고 쾌적한 환경을 제공한다.
4. 휠체어 및 유모차 이용자가 함께 이용할 수 있는 비움공간을 마련한다.
5. 안내데스크의 높이를 2단으로 조성하여 모든 이용자의 편안한 접근을 배려한다.
6. 다국어를 지원하는 안내서를 비치하고, 전시관람 지원시설을 대여한다.
7. 현위치를 기준으로 주요 시설의 위치 및 방향을 알기 쉽게 안내한다.

- 이동환경
- 관람환경
- 편의환경

3.3.3. 로비공간

개요 및 정의

- 로비공간은 주출입구를 통해 실내로 입장한 이용자가 가장 먼저 접하게 되는 공간으로서 전시안내 및 매표, 대기 등의 기능과 다양한 공간들로 동선이 연결되는 매개공간의 역할을 한다.

현황 및 문제점

- 휠체어 이용자나 어린이의 신체조건을 고려하지 않은 안내데스크의 개선이 필요하고, 시각 장애인을 배려하여 설치된 점자블록이 설치기준에 맞지 않는 사례가 많다.
- 전시 관련 정보나 공간 및 동선안내 등의 정보를 제공하는 안내사인체계가 미흡하고, 외국인 및 장애인 이용자에 대한 배려가 부족하여 일부 이용자의 접근 및 이용이 제한적이다.



휠체어 이용자 및 시각장애인 등 다양한 유형의 이용자 특성을 고려하지 않은 안내데스크



점자블록 위에 발매트 설치

장애인을 배려하지 않은 디지털 안내사인



휠체어 이용자의 접근이 어려운 발권 및 등록작성대

한국어만 표기된 안내사인

유니버설디자인 요소

전시구성요소	관련 세부 요소
공간구조	주출입구, 배치, 동선, 마감(색채, 재료 등) 등
공공시설물	안내데스크, 발권기, 등록작성대, 휴게의자, 자동제세동기, 발열체크기 등
안내체계	종합안내사인, 방향유도사인, 동선안내사인, 비상대피 안내사인 등
전시물	로비공간을 이용한 비상설전시

개선방향 및 주안점

- 로비공간은 모든 유형의 이용자 동선이 모이는 중심공간으로서 이용자 누구나 원하는 정보를 차별없이 얻을 수 있고, 목적지까지 장애없이 이동할 수 있는 개방적인 공간으로 계획한다.

가이드라인
 적용 예시도

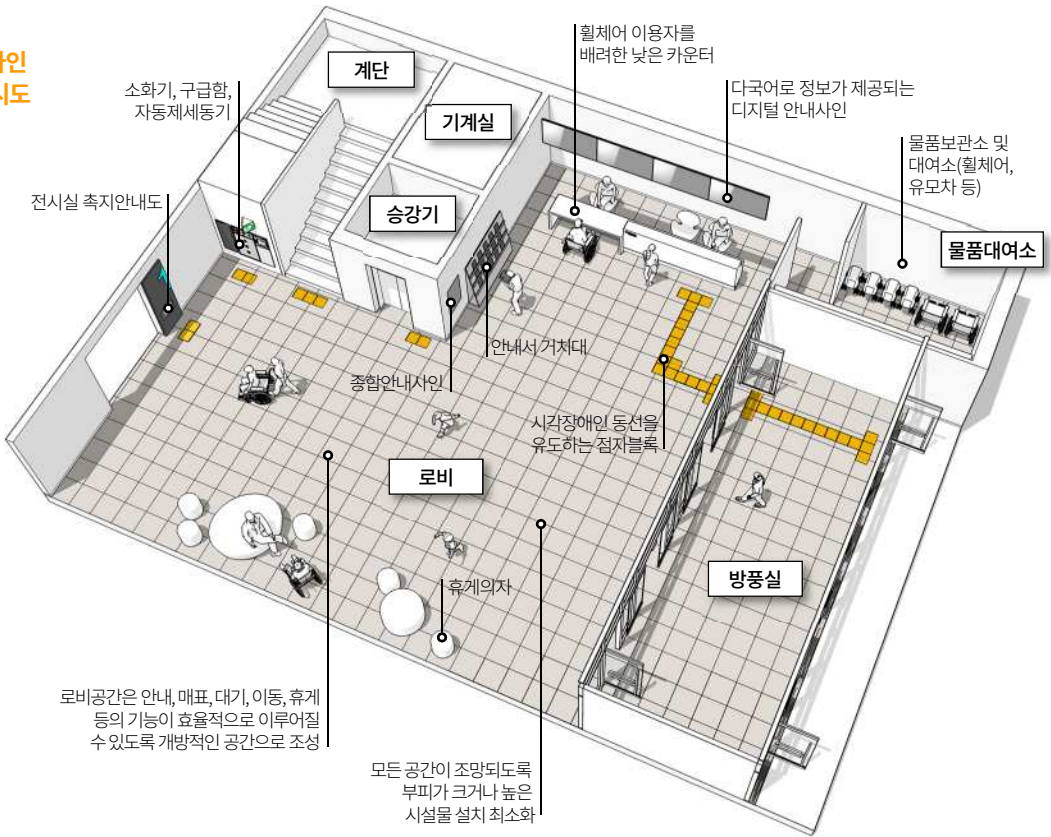

- 이동환경
- 관람환경
- 편의환경

공간구조 가이드라인

- 로비공간은 전시시설을 방문한 이용자가 가장 먼저 접하는 공간으로서 전시 관련 안내 및 매표, 대기, 이동 등의 기능이 효과적으로 이루어지고, 이용자 누구나 쉽게 접근 및 이용할 수 있도록 계획한다.
- 안내데스크 및 종합안내소 등의 위치는 출입구에서 쉽게 인지되고 빠르게 접근할 수 있도록 동선을 계획하고, 로비공간은 부피가 크거나 높은 시설물 설치를 최소화하여 모든 공간이 조망되는 개방적인 공간으로 조성한다.
- 전시시설의 규모가 작거나 오래된 건축물의 공간구조로 인해 도입부에 로비공간을 독립적으로 조성하기 어려운 경우에는 입구의 홀이나 전실, 매표코너 등에서 로비의 기능을 수행할 수 있도록 계획한다.



로비공간 배치 예시: 출입구에서 쉽게 인지하고 빠르게 접근할 수 있는 위치에 안내데스크 및 종합안내소 배치

- ★ 로비공간의 바닥은 평탄하게 조성하고, 부딪히거나 경사 및 단차가 발생할 경우에는 주변과 다른 바닥재료를 적용하거나 바닥면의 높이 차이를 인지할 수 있도록 안전시설을 설치한다.
- 로비공간 내에서 공간을 분할할 때는 벽체를 설치하기 보다는 바닥 마감재료를 다르게 적용하여 공간의 영역을 시각적으로 분리시켜 로비공간의 개방성을 유지할 것을 권장한다.
- 로비공간의 주요 동선 내에는 이용자의 이동에 방해가 되는 장애물이 배치되지 않도록 정기적으로 관리하고, 부딪히거나 시설물 배치가 필요한 경우에는 시각장애인의 충돌 방지를 위해 재료의 변화 또는 인지가 가능한 색채를 적용한다.



권장: 경사 및 단차 발생 시 바닥재료 변경



권장: 공간기능 변화 시 단차없이 바닥재료를 구분

- 로비공간과 접한 주출입구 및 외부창호에 투명유리를 적용할 경우에는 약시자가 유리면을 시각적으로 인지할 수 있도록 충돌방지용 그래픽 스위트(Window Decal)를 부착하고, 전체 유리 면적의 10% 범위 내에서 단색으로 적용할 것을 권장한다.
- 로비공간의 소음이 전시공간으로 확산되어 관람을 방해하지 않도록 벽체와 천장의 마감 재료는 흡음률이 높은 재료(목재 및 패브릭 흡음재나 아트보드 등)를 사용할 것을 권장한다.

**공간구조
 가이드라인**

- 로비공간의 바닥 마감재는 이용자가 미끄러져 안전사고가 발생하지 않도록 계획하고, 흡음성이 낮아 발소리나 소음이 확산되거나 반사도가 높은 고풍택 재료의 사용을 지양한다.
- 바닥면의 색채는 이용자의 시각적 피로감을 최소화하기 위해 복잡한 패턴 변화나 색의 과도한 대비, 장식적인 그래픽 등의 적용을 지양한다.
- 로비공간에는 자연광을 유입시켜 밝고 개방적인 공간환경을 조성하고, 중간에 휴게의자를 배치하여 고령자 및 영유아동반자 등이 잠시 쉬어갈 수 있도록 배려한다



벽, 천장에 흡음성이 높은 재료 적용 지양 : 과도한 색이 적용된 로비공간 권장 : 자연광이 유입되는 로비공간

- 로비공간에 대기 및 휴게공간을 조성할 경우에는 벽이나 파티션이 없는 개방형 구조로 계획하고, 이동이 가능한 휴게가구를 배치하여 필요 시 로비공간의 개방성을 확보할 수 있도록 한다.
- 휴게가구는 통행에 방해가 되지 않도록 배치하고, 유모차나 휠체어 이용자도 함께 이용할 수 있도록 휴게의자 옆에 비움공간을 마련할 것을 권장한다.
- 휴게 및 대기공간 조성은 휴게공간 가이드라인의 내용을 참조한다.

**시설물
 가이드라인**

- ★ 안내데스크는 휠체어 이용자나 어린이 등 모든 유형의 이용자가 이용할 수 있도록 카운터 높이를 2단으로 구분하여 조성한다.
- ★ 휠체어 이용자나 어린이를 위한 카운터 높이는 바닥면에서 700mm~900mm 이하로 계획하고, 하부공간은 휠체어이용자의 무릎이 들어갈 수 있도록 높이 650mm, 깊이 450mm 이상의 공간을 확보한다.
- ★ 카운터 전면에는 휠체어 이용자의 접근이 가능하도록 최소 1.4×1.4m의 활동공간을 확보하고, 카운터 전면에는 시각장애인이 잡고 기댈 수 있는 수평손잡이 설치를 권장한다

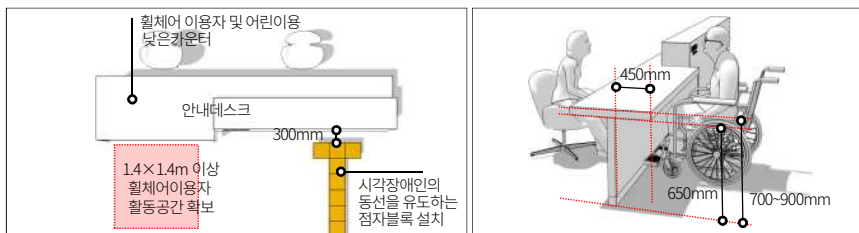

교통약자를 배려한 안내데스크 규격

카운터 높이를 2단으로 구성한 안내데스크

- 로비공간에는 관람시간 인지를 위한 시계를 설치하고, 안내데스크 또는 안내서거치대 주변에는 저시력 이용자를 위한 돋보기, 확대기, 음성안내기 등을 비치할 것을 권장한다.

- 이동환경
- 관람환경
- 편의환경

시설물 가이드라인

· 안내서거치대는 휠체어 이용자나 어린이도 함께 이용할 수 있도록 바닥에서 높이 450~950mm 이내에서 높이를 다변화하여 안내서를 비치할 것을 권장한다.

★ 소화기, 구급함, 자동제세동기(AED : Automated External Defibrillator) 등의 응급시설물은 로비공간에서 쉽게 인지될 수 있는 위치에 벽면 매입형으로 설치하고, 위급상황에서 누구나 사용할 수 있도록 다국어로 표기된 사용법 안내사인을 함께 배치한다.

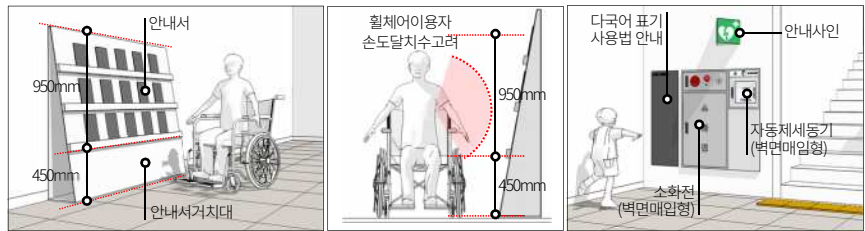

안내서거치대 디스플레이 권장 높이

위급시 빠른 인지가 가능한 응급시설 배치

· 출입구 또는 안내데스크 주변에 설치되는 코로나19 방역용 체온측정기는 모든 유형의 이용자가 차별없이 이용할 수 있도록 게이트형으로 설치할 것을 권장한다.

· 스텐드형 체온측정기를 설치할 경우에는 높이 조절이 가능한 제품을 사용하거나 휠체어 이용자나 이린이를 배려하여 낮은 높이의 체온측정기를 별도로 설치할 것을 권장한다.

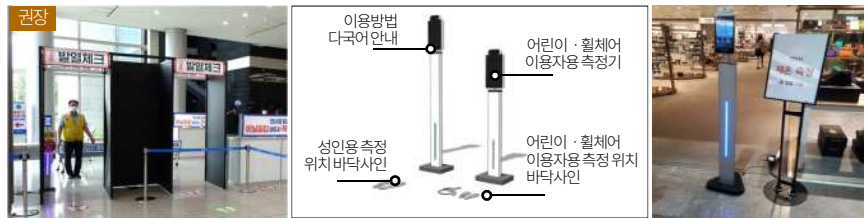

게이트형 체온측정기 설치

높이 조절이 가능한 측정기를 별로 설치하거나 영상(수어), 음성서비스 제공

지양: 신체약자를 배려하지 않은 사례

안내체계 가이드라인

· 다양한 동선들이 시작되고 모이는 로비공간에는 관람동선과 비상대피동선, 관리자동선 등을 종합적으로 고려하여 안내사인계획을 수립하고, 이용자를 목적지까지 안전하고 효율적으로 유도할 수 있도록 길찾기 개념의 안내사인체계를 도입할 것을 권장한다.

· 종합안내사인은 출입구 및 안내데스크 가까이 배치하고, 복층으로 구성된 전시시설의 경우에는 층별 기능시설 및 위치파악이 쉽도록 종합안내사인과 배치도를 함께 설치할 것을 권장한다.



종합안내사인 배치

권장: 벽면형 종합안내사인

**안내체계
 가이드라인**

- 컨벤션센터와 같이 로비공간에 여러 개의 출입구가 있는 대규모 전시시설의 경우에는 고령자나 외국인을 포함하여 모든 유형의 이용자가 출입구에 대한 정보 및 위치 파악이 신속하게 이루어질 수 있도록 숫자 및 색채 등을 함께 적용한 안내사인을 계획할 것을 권장한다.
- 방향안내사인은 이동공간 내의 주요 교차점을 중심으로 기둥과 바닥면을 적극적으로 활용하여 목적지 정보 및 화살표를 이용한 안내사인을 설치할 것을 권장한다.



권장: 숫자와 색채를 결합한 안내사인 기둥을 이용한 방향유도사인 바닥을 이용한 방향유도사인

- ★ 이용자가 직접 참여하는 키오스크형 정보안내기는 휠체어 이용자나 어린이도 함께 이용할 수 있는 구조로 계획하고, 디지털 방식의 기기 활용이 어려운 시청각 장애인이나 고령자, 외국인 등을 배려하여 점자 및 음성, 다국어로 사용방법을 제공할 것을 권장한다.
- 키오스크형 정보안내기는 시각장애인을 위한 점자 키패드와 음성안내, 청각장애인을 배려한 수어 안내, 저시력 이용자를 위한 화면 확대 서비스를 함께 제공할 것을 권장한다.
- 로비공간에는 게시판을 설치하여 각종 전시 정보 및 행사, 교육 등의 안내자료를 제공하고, 정보의 업데이트가 용이하도록 전자게시판을 설치할 것을 권장한다.



권장: 휠체어 이용자를 배려한 디지털 안내 키오스크 접수대 상부 디지털 안내사인

- 컨벤션센터나 대형 전시시설에서 비상설전시 또는 행사 개최를 위해 현장 등록접수대를 운영할 경우에는 디지털 매체를 이용한 안내사인을 설치하여 관련 정보를 신속히 제공할 수 있도록 계획한다.



컨벤션센터의 현장 등록접수대 및 등록카드 작성대

이동공간 유니버설디자인 가이드라인 체크 포인트 7

1. 이동공간의 바닥은 단차 없이 평탄하고 미끄럽지 않도록 조성한다.
2. 이동공간의 유효 폭은 1.8m 이상, 동선 집중구간은 3m 이상 확보한다.
3. 층간 이동이 필요한 경우 계단과 승강기(또는 경사로)를 함께 설치한다.
4. 신체 약자가 의지할 수 있는 2단 안전바를 설치한다.
5. 모든 이동공간의 시종점부 300mm 지점에 점형 점자블록을 설치한다.
6. 경사로는 기울기 1/12이하, 높이 1.5m마다 평탄면을 확보한다.
7. 계단의 유효 폭은 2m 이상, 색과 질감이 구분되는 미끄럼방지시설을 설치한다.

3.3.4. 이동공간

개요 및 정의

- 이동공간이란 전시시설 내부 통로와 층간 이동을 위한 공간 또는 시설을 말하며, 경사로, 계단(비상계단 포함), 승강기, 에스컬레이터 등을 포함한다.

현황 및 문제점

- 층간 이동을 위한 수단으로 계단을 이용하는 사례가 많으므로 고령자와 휠체어 및 유모차 이용자의 접근성을 고려한 이동환경 개선이 필요하다.



경사로 또는 승강기가 설치되지 않아 교통약자의 층간 이동환경 열악

승강기 조작버튼 높이 부적합



바닥마감이 미끄러워 안전사고 발생 우려

경사로 시종점부에 점자블록 미설치

계단 안전바의 설치 기준 부적합

유니버설디자인 요소

전시구성요소	관련 세부 요소
공간구조	통로, 경사로, 계단실, 비상계단, 승강기, 에스컬레이터, 복도 등
공공시설물	편의시설물, 유도시설물, 경계시설물, 안전시설물 등
안내체계	층별안내사인, 동선안내사인, 방향유도안내사인 등

개선방향 및 주안점

- 층간이동이 필요한 전시시설 내에서 주요 관람동선은 경사로, 승강기, 에스컬레이터 등으로 연결하여 교통약자의 접근성을 강화하고, 계단 설치 시 해당 시설과 병용한다.

가이드라인 적용 예시도

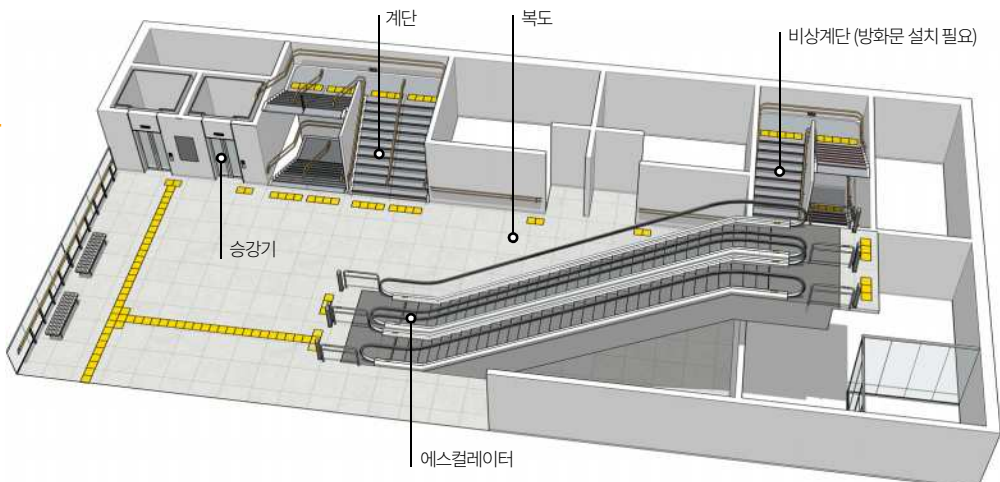

- 이동환경
- 관람환경
- 편의환경

공간구조 가이드라인

- 전시시설 내부 이동공간의 바닥면은 단차 없이 평탄한 구조로 계획하고, 공간구조 상 바닥면의 단차 발생이 불가피하거나 층간 이동이 필요한 경우에는 모든 유형의 이용자가 사용 가능한 경사로로 설치할 것을 권장한다.
- ★ 전시시설의 면적이 협소하여 경사로가 아닌 계단을 설치해야 하는 경우에는 관람동선이 연결되는 지점에 교통약자를 위한 승강기를 함께 설치한다.
- 층간 이동이 빈번한 대형 전시시설의 경우에는 에스컬레이터를 설치할 수 있으나 휠체어 및 유모차이용자의 탑승이 불가능하므로 계단 및 승강기와 함께 설치할 것을 권장한다.
- 바닥면의 단차를 극복하기 위한 경사로 설치가 불가능한 경우에는 추락방지용 보호시설이 있는 승강기리프트를 설치할 수 있다.



- ★ 계단, 경사로, 승강기, 복도 등 전시시설의 모든 이동공간에는 신체약자의 이동편의를 위해 안전바를 설치해야 한다.
- 안전바는 1단 손잡이로 설치할 수 있으나 어린이 이용자의 방문빈도가 높은 전시시설은 2단으로 설치할 것을 권장한다.
- ★ 1단 손잡이의 높이는 바닥면으로부터 800~900mm 높이로 설치하고, 2단 손잡이의 상부는 850mm 내외, 하부는 650mm 내외로 설치한다.
- ★ 안전바 손잡이의 지름은 32mm~38mm로 설치하고, 벽에 부착하는 경우에는 벽과 손잡이 사이의 간격은 50mm 내외로 확보한다.

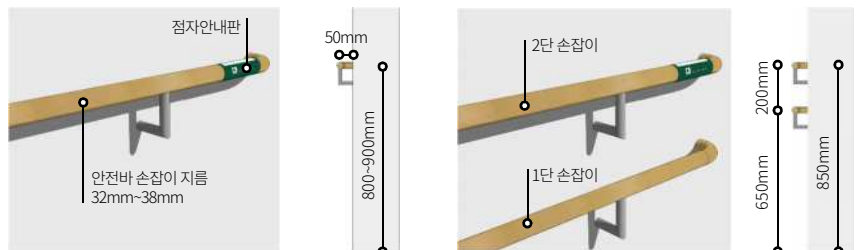

**공간구조
 가이드라인**

- ★ 안전바 손잡이의 시종점부 및 굴절부에는 점자안내판을 부착하고, 점자의 위치를 벽면방향으로 설치하여 시각장애인이 손잡이를 잡고 손가락 촉감으로 인지할 수 있어야 한다.
- 조도가 낮은 통로공간에는 벽면에 야광유도사인을 설치하여 비상상황 발생 시 이용자의 대피 동선을 안내할 수 있도록 계획할 것을 권장한다.



통로

- 전시실 및 편의시설로의 이동을 목적으로 하는 통로공간은 간결하고 명확한 동선으로 계획하여 누구나 쉽고 빨리 찾을 수 있도록 계획해야 한다.
- ★ 통로의 최소 유효 폭은 2대의 휠체어가 교행할 수 있는 1.8m 이상으로 조성하고, 전시실 출입구와 연결되는 통로는 동선의 밀집도를 고려하여 3m 이상 확보할 것을 권장한다.
- 관람동선과 연결되는 통로의 벽면 하부에는 걸레받이의 높이를 150~350mm로 설치하여 휠체어이용자의 발이 벽에 직접 부딪히지 않도록 계획할 것을 권장한다. (킵 플레이트)
- 통로 바닥을 석재로 계획할 경우에는 물기로 인해 미끄러울 수 있는 물갈기 마감을 지양하고, 기 설치된 바닥마감재의 변경이 불가능한 경우에는 미끄럼 방지 시설의 설치를 권장한다.

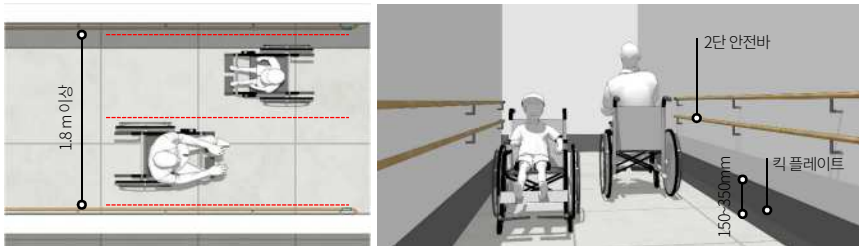

- 통로가 긴 구간은 자연광을 유입시켜 개방적인 공간환경을 조성하고, 중간에 휴게의자를 배치하여 고령자 및 영유아동반자 등이 잠시 쉬어 갈 수 있도록 배려한다.



지양: 유효폭이 확보되지 않는 통로 권장: 통로에 이용자가 잠시 쉬어 갈 수 있는 휴게의자 배치

- 이동환경
- 관람환경
- 편의환경

공간구조
가이드라인

경사로

- ★ 경사로의 기울기는 1/12~1/18의 범위 내로 설계하고, 양쪽에 안전바를 설치한다.
- ★ 안전바는 경사로의 시중점부보다 300mm 연장하여 설치해야 하지만, 경사로의 길이가 1.8m 이하이거나 경사로 높이가 150mm 이하인 경우에는 안전바 설치를 생략할 수 있다.
 - 경사로의 유효 폭은 휠체어의 방향전환이 가능한 1.5m 이상 확보할 것을 권장하고, 단체 관람의 빈도가 높은 전시시설의 경우에는 1.8m 이상 확보할 것을 권장한다.
- ★ 경사로의 시중점부, 굴절부, 참(경사로 중간에서 잠시 쉬거나 방향전환)은 1.5m X 1.5m 이상의 평탄면을 확보한다.
- ★ 경사로의 참은 기준면으로부터 바닥 높이가 750mm 변화할 때마다 조성하고, 바닥 마감 재료의 질감 또는 색(명도)에 차이를 두어 기울기의 변화를 인지할 수 있도록 계획한다.

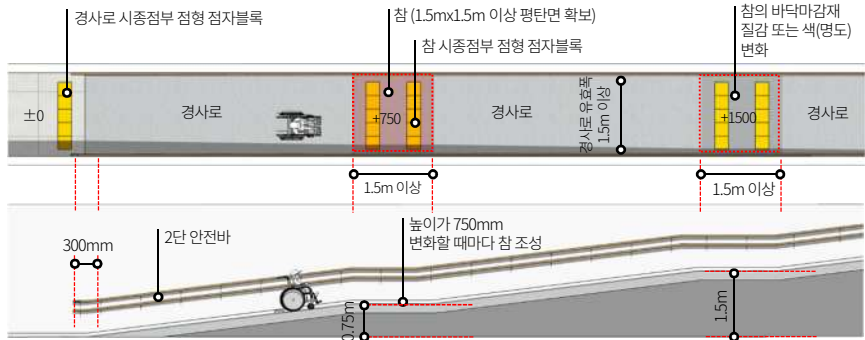

계단

- 계단은 층간 이동에 이용되는 주요 이동수단으로서 로비 및 홀에서 접근이 용이한 위치에 설치하고, 쉽게 인지할 수 있는 개방적인 공간구조로 조성할 것을 권장한다.
- 계단의 유효폭은 2m 이상(법적 기준 최소 1.2m) 확보할 것을 권장하고, 계단참은 계단의 유효폭 과 동일하거나 그 이상이 되도록 조성해야 한다.
- ★ 계단 디딤판의 너비는 280mm 이상, 철크의 높이는 180mm 이하로 설치해야 하지만, 어린이의 방문 비중이 큰 전시시설은 철크의 높이를 160mm 이하로 설치해야 한다.

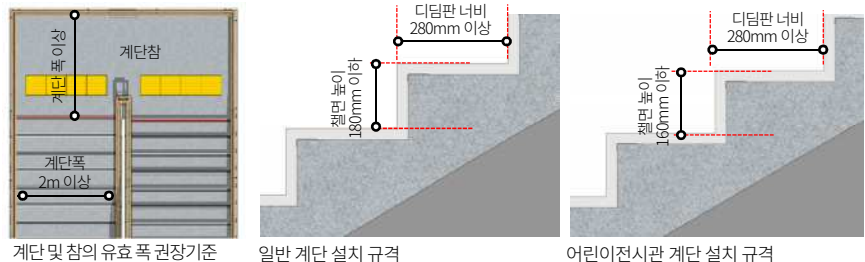

계단 및 참의 유효 폭 권장기준

일반 계단 설치 규격

어린이전시관 계단 설치 규격

공간구조
 가이드라인

- ★ 계단 양쪽에는 점자안내판이 부착된 안전바를 설치하고, 상세 기준은 경사로와 동일한 내용을 적용한다.
- ★ 계단은 미끄러지지 않는 마감재를 사용하고, 계단에서의 낙상사고를 예방하기 위해 계단 코에 요철을 가공하거나 미끄럼방지패드를 부착한다.
 - 미끄럼방지패드 부착 시 시종점부는 색을 다르게 적용하여 약시자의 안전사고 발생을 예방한다.
 - 계단 측면이 벽과 맞닿지 않는 경우에는 디딤판보다 20mm 높은 추락방지턱을 설치하여 이용자의 낙상사고를 예방한다.
- ★ 계단의 시종점부 전면 300mm 지점에는 계단의 폭만큼 점형 점자블록을 설치한다.
 - 전시연출을 위해 계단실의 조도를 60lux(KS A 3011 참고) 이하로 낮춰야 하는 경우에는 계단을 비추는 국부 조명을 추가로 설치하여 안전사고 발생을 예방한다.



지상: 미끄럼방지 시설 부착

권장: 계단 하부에 간접조명을 설치하여 계단의 시인성 향상

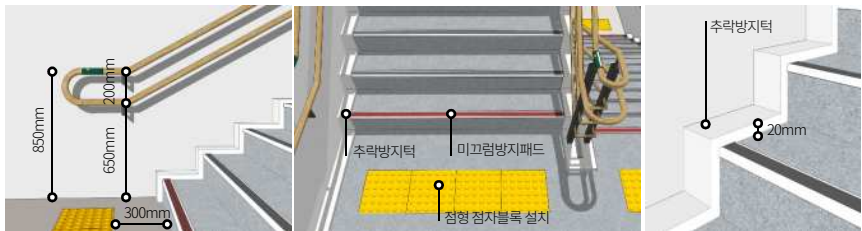

2단 손잡이 설치 높이

추락방지턱 및 미끄럼방지패드 설치 예시

- ★ 계단 또는 에스컬레이터 하부구조가 노출되어 시각장애인의 충돌사고 발생이 우려되는 경우에는 접근을 차단할 수 있는 보호벽(높이 2.1m 이상)이나 보호펜스를 설치한다.
 - 계단 하부구조에 날카로운 모서리가 발생할 경우에는 충돌방지용 보호대를 설치한다.

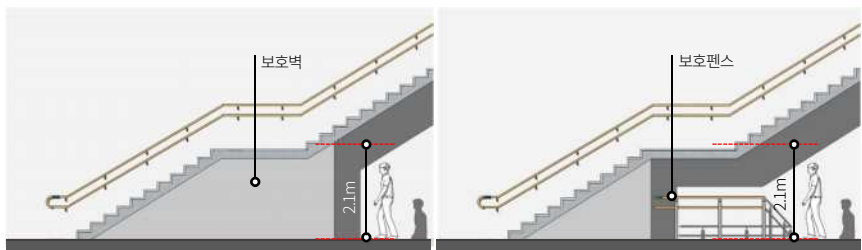

권장: 바닥면으로부터 높이 2.1m 이상의 보호벽 설치

권장: 보호펜스를 설치하고 상부 모서리에 보호대 설치

- 이동환경
- 관람환경
- 편의환경

공간구조
가이드라인

승강기

- 전시시설 내에 승강기를 설치할 때는 관람동선의 연속성과 신체약자의 동선 효율성 등을 종합적으로 고려하여 위치를 선정해야 한다.
- ★ 승강기 전면에는 1.5m X 1.5m 이상의 대기공간을 확보하고, 조작버튼 300mm 전면 바닥에는 점형 점자블록을 설치하여 시각장애인이 쉽게 찾고 이용할 수 있도록 계획해야 한다.
- ★ 승강기의 내부는 폭 1.6m X 깊이 1.35m 이상으로 계획하고, 출입문의 유효 폭은 900mm 이상 확보하여 휠체어이용자의 이용 및 승강기 내부에서의 방향 전환이 가능해야 한다.
- 승강기 출입문 하부의 틈은 30mm 이하로 설치하여 휠체어 및 유모차이용자와 지팡이 등이 빠지지 않도록 배려해야 한다.
- 승강기 내부의 상황을 상시 확인할 수 있도록 승강기 출입문의 일부를 투명강화유리로 계획하거나 투시형 승강기로 설치할 것을 권장한다.(범죄예방환경디자인 개념 도입)
- ★ 승강기 조작버튼은 휠체어이용자 및 어린이의 이용이 용이하도록 바닥면으로부터 높이 0.8~1.2m에 설치하고, 층수 버튼에는 점자를 병기한다.



권장: 내부가 투시가 되는 승강기 권장: 승강기 내부 수평형 조작버튼 지양: 조작버튼의 설치 위치 부적합

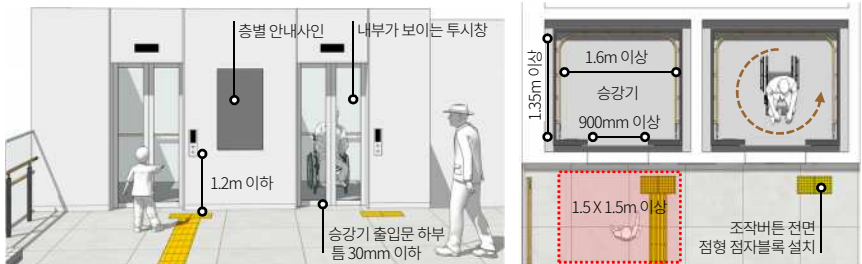

승강기 전면 공간예시 승강기 내·외부 유효공간 설계기준

- ★ 승강기 내부의 조작버튼은 탑승방향의 좌측에 수평형으로 설치하고, 내부 유효 면적이 1.4mX1.4m 이상인 경우에는 좌측에 수직형 조작버튼을 추가 설치할 수 있다.
- ★ 승강기 내부에는 높이 0.8 ~ 0.9m에 수평손잡이를 연속적으로 설치하고, 세부 기준은 이동공간 가이드라인을 적용한다.
- ★ 각 층의 승강장에는 승강기의 도착여부를 표시하는 점멸등 및 음향신호장치를 설치하고, 승강기 내부도 현재의 층 또는 승강기의 운행상황을 표시하는 점멸등 및 음향신호장치를 설치한다.

공간구조
 가이드라인

에스컬레이터

- 에스컬레이터의 시종점부에는 진입방지 게이트를 설치하여 역방향 이용으로 인한 안전사고 발생을 예방하고, 이용자의 움직임을 감지하는 센서형 음성안내기의 설치를 권장한다.
- ★ 에스컬레이터 시종점부에는 진행방향의 1.2m 구간에 수평이동손잡이와 길이 1m 이상의 펜스를 설치한다.
- ★ 펜스는 높이 850mm 내외로 설치하고, 전면에 점형 점자블록을 설치한다.



권장: 수평이동손잡이, 펜스, 진입방지 게이트 등을 기준에 맞게 설치

지양: 펜스 및 진입방지 게이트 미설치

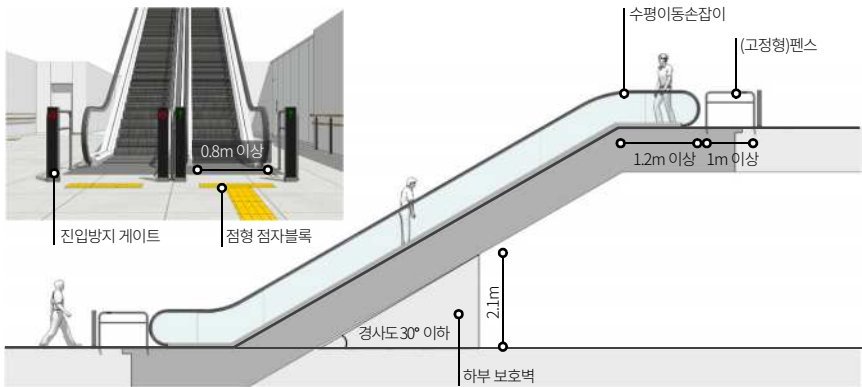

에스컬레이터 설치 예시

안내체계
 가이드라인

- 승강기 홀 및 승강기 내부에는 층별 안내사인을 설치하여 이용자가 층간을 이동할 때 목적지를 쉽고 빨리 인지할 수 있도록 배려한다.
- 통로공간이 굴절되거나 교차하는 구간에는 주요 전시시설의 위치 및 방향 등을 안내하는 사인을 설치하여 이용자가 동선을 확인할 수 있도록 한다.

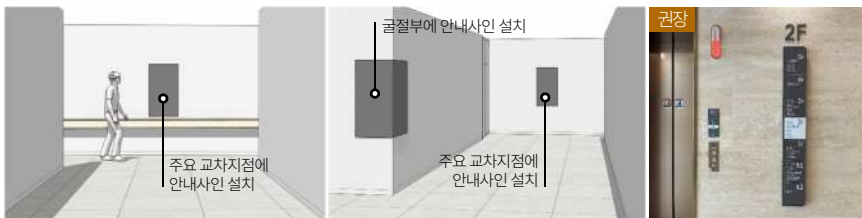

권장: 통로의 굴절부 또는 교차점 등에 주요 시설의 위치 및 방향을 안내하는 사인 설치 예시

권장: 승강기 앞 층별 안내사인

실내전시공간 유니버설디자인 가이드라인

체크 포인트

7

1. 전시실의 출입구는 간접동선으로, 관람 동선은 시계방향으로 계획한다.
2. 동선의 정체가 발생하지 않고, 비상 시 신속하게 대피할 수 있어야 한다.
3. 전시관람 시 급격한 조도변화가 발생하지 않도록 전이공간을 확보한다.
4. 보행 시 미끄럽지 않고, 반사도가 낮은 바닥 마감재를 사용한다.
5. 전시공간 내에서 현 위치 및 출입구의 위치를 쉽게 찾을 수 있어야 한다.
6. 전시물에 다국어 표기하거나 다국어를 지원하는 기기 등을 운영한다.
7. 디지털전시물은 모든 이용자가 쉽게 조작할 수 있도록 계획한다.

- 이동환경
- 관람환경
- 편의환경

3.4.1. 실내전시공간

개요 및 정의

- 실내전시공간은 전시시설 내부에 조성하는 상설전시 및 기획(특별)전시공간으로 정의하고, 어린이전시관, 영상관(실감형전시관) 등이 포함된다.

현황 및 문제점

- 다양한 이용자의 신체조건을 고려하지 않은 전시실 공간구조 및 전시물 형태, 높이, 마감, 조도 등으로 인해 일부 이용자의 접근 및 관람, 체험이 제한되는 사례가 많다.
- 전시공간의 내·외부에 설치하는 각종 안내사인의 위계가 불명확하고, 정보의 전달력보다는 외형적인 디자인을 강조한 경우에는 글자의 크기가 작아 가독성이 낮은 사례가 많다.



휠체어 이용자의 접근이 어려운 단차가 있는 바닥 및 허부가 막힌 체험형 전시대 유리의 반사도가 높은 진열장



조도가 낮아 관람동선의 인지가 어렵고, 전시물 설명사인의 가독성 열악



미디어 전시물의 체험방법에 대한 안내가 미흡하여 고령자 및 인지장애인 등 일부 이용자의 참여 제한

유니버설디자인 요소

전시구성요소	관련 세부 요소
공간구조	전시시설 출입구, 동선, 배치, 규모, 마감(형태, 재료 등), 조명 등
공공시설물	편의시설물, 유도시설물, 경계시설물, 안전시설물 등
안내체계	존명사인, 코너명사인, 비상대피 안내사인, 전시물 설명사인, 동선안내사인 등
전시물	설명패널, 실물모형, 전시영상, 영상장비, 진열장, 전시대 등

개선방향 및 주안점

- 다양한 유형의 이용자가 참여할 수 있는 쾌적한 관람환경을 제공하기 위해 전시공간구조 및 공공시설물, 안내체계를 개선하고, 오감을 이용한 감각전시의 확대 적용이 필요하다.

박물관 가이드라인
 적용 예시도

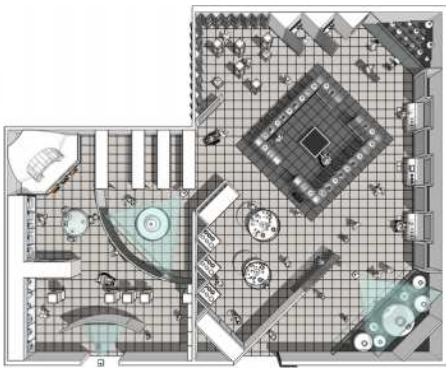
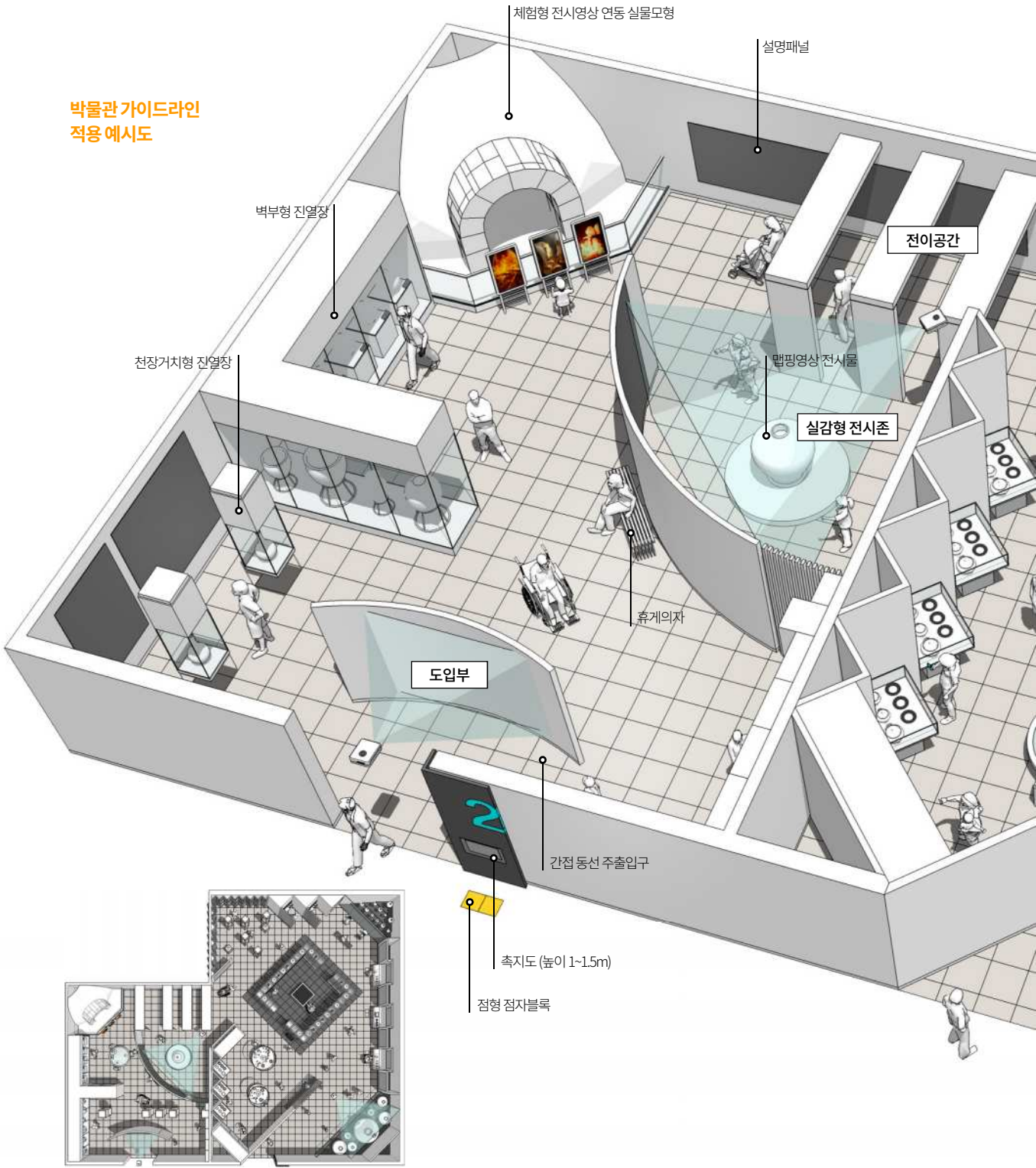

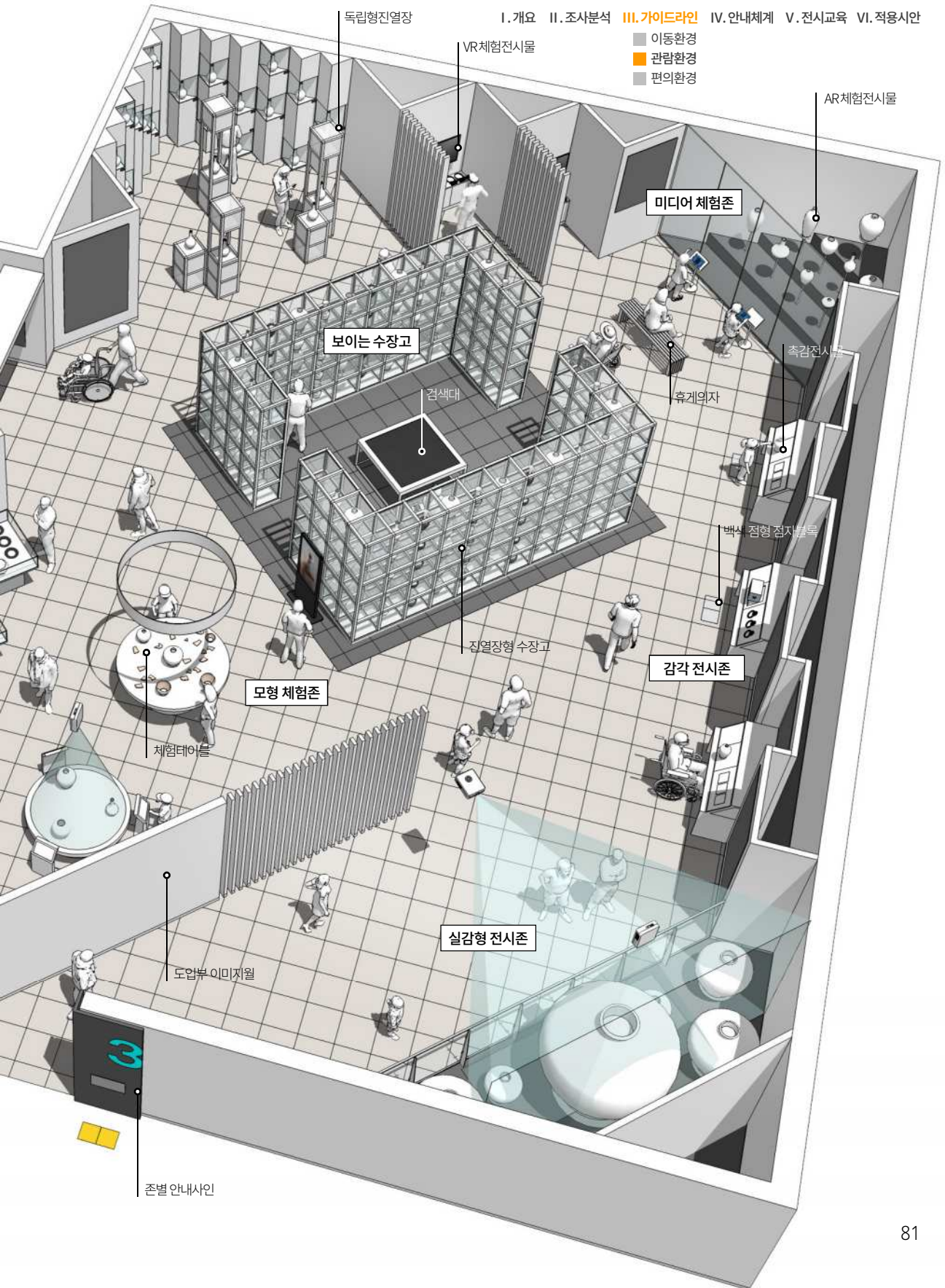

I. 개요 II. 조사분석 III. 가이드라인 IV. 안내체계 V. 전시교육 VI. 적용시안

- 이동환경
- 관람환경
- 편의환경

독립형진열장

VR체험전시물

AR체험전시물

미디어 체험존

보이는 수장고

검색대

촉각전시물

휴게의자

모형 체험존

진열장형 수장고

감각 전시존

체험테이블

실감형 전시존

도입부 이미지월

존별 안내사인

미술관 가이드라인
 적용 예시도

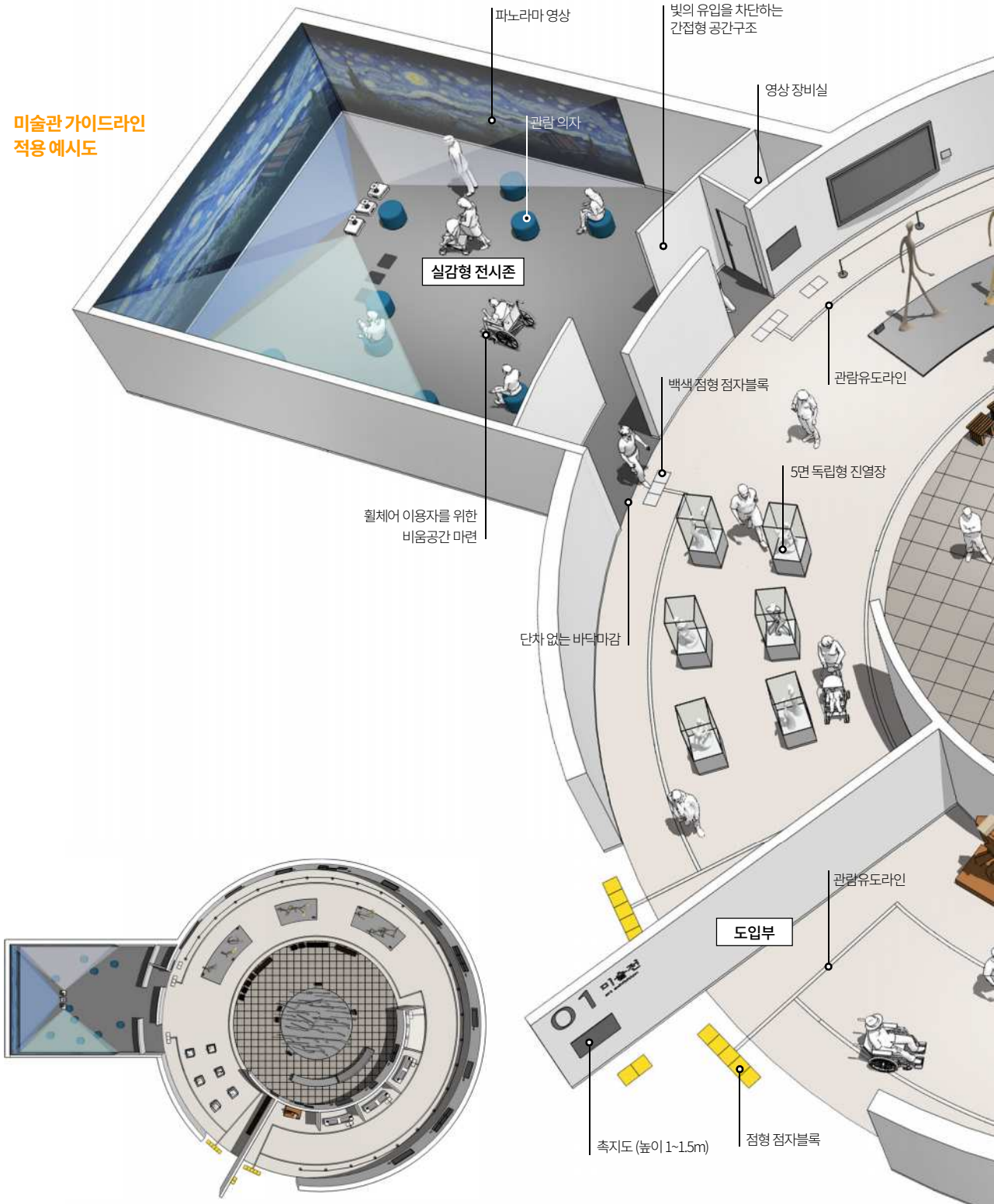

- 이동환경
- 관람환경
- 편의환경

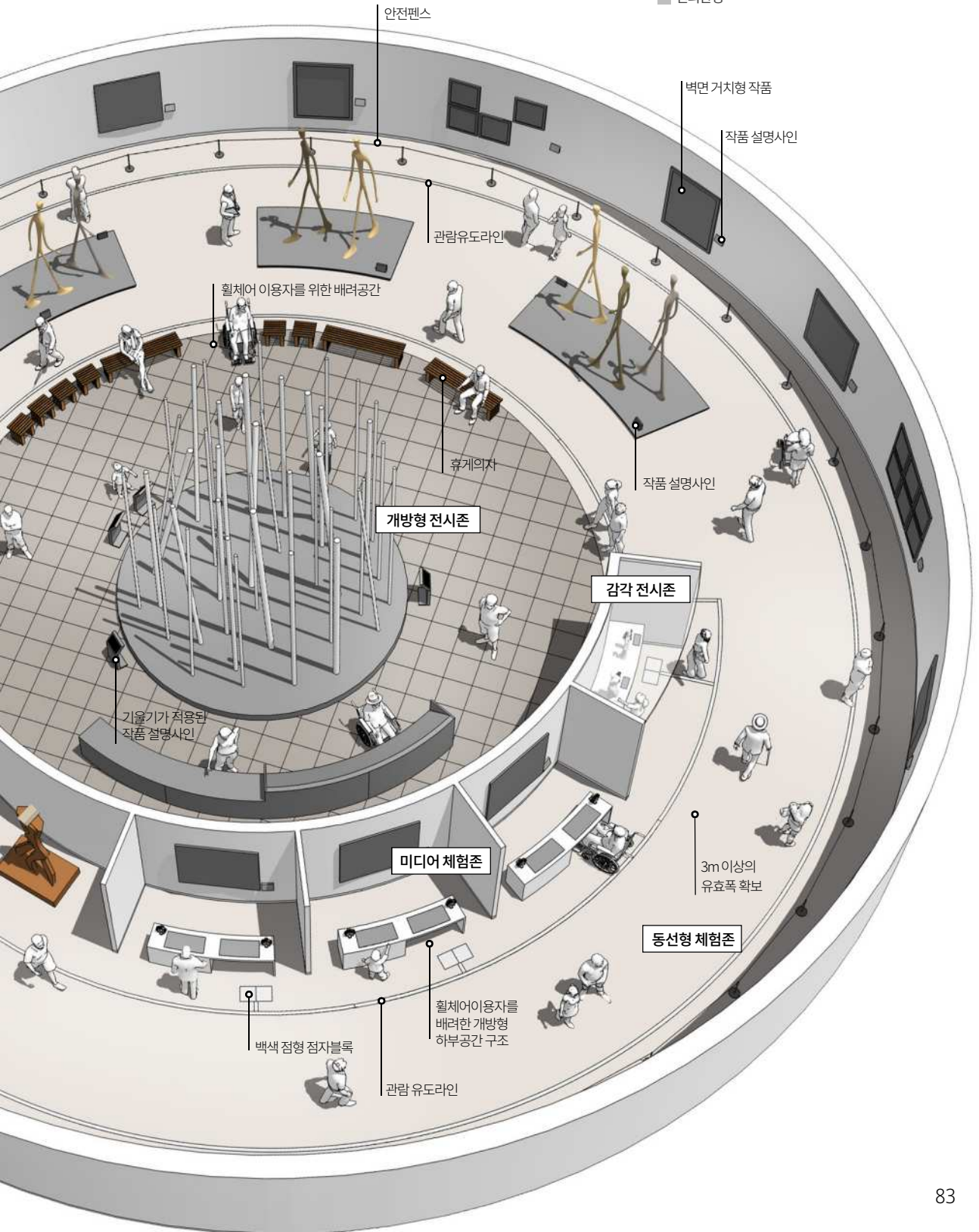

컨벤션 가이드라인
 적용 예시도

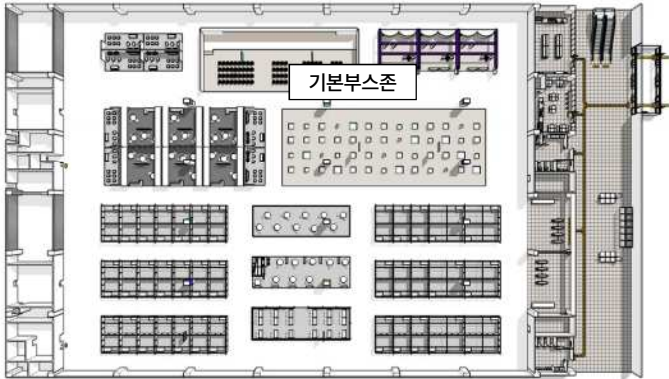
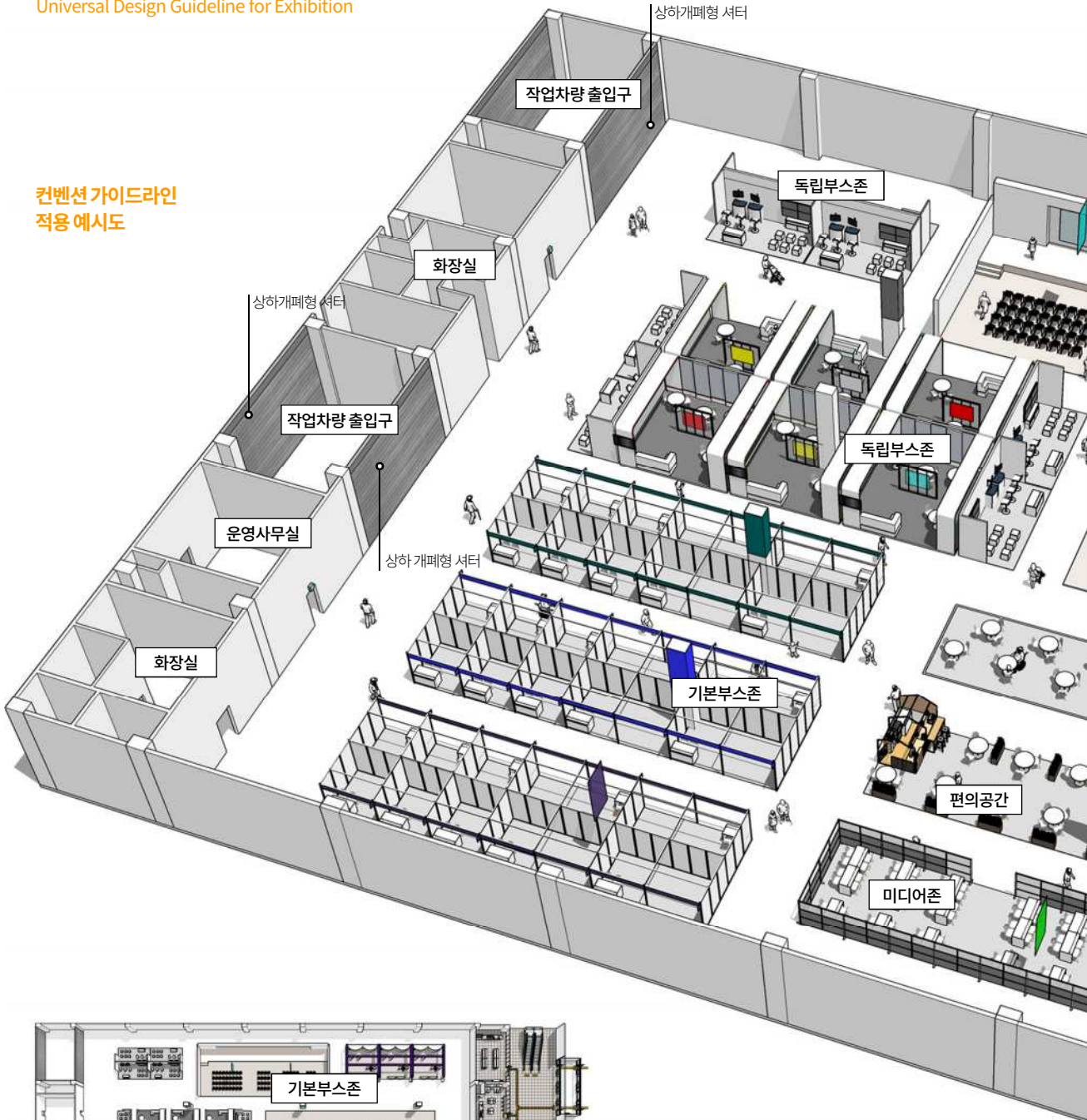

- 이동환경
- 관람환경
- 편의환경

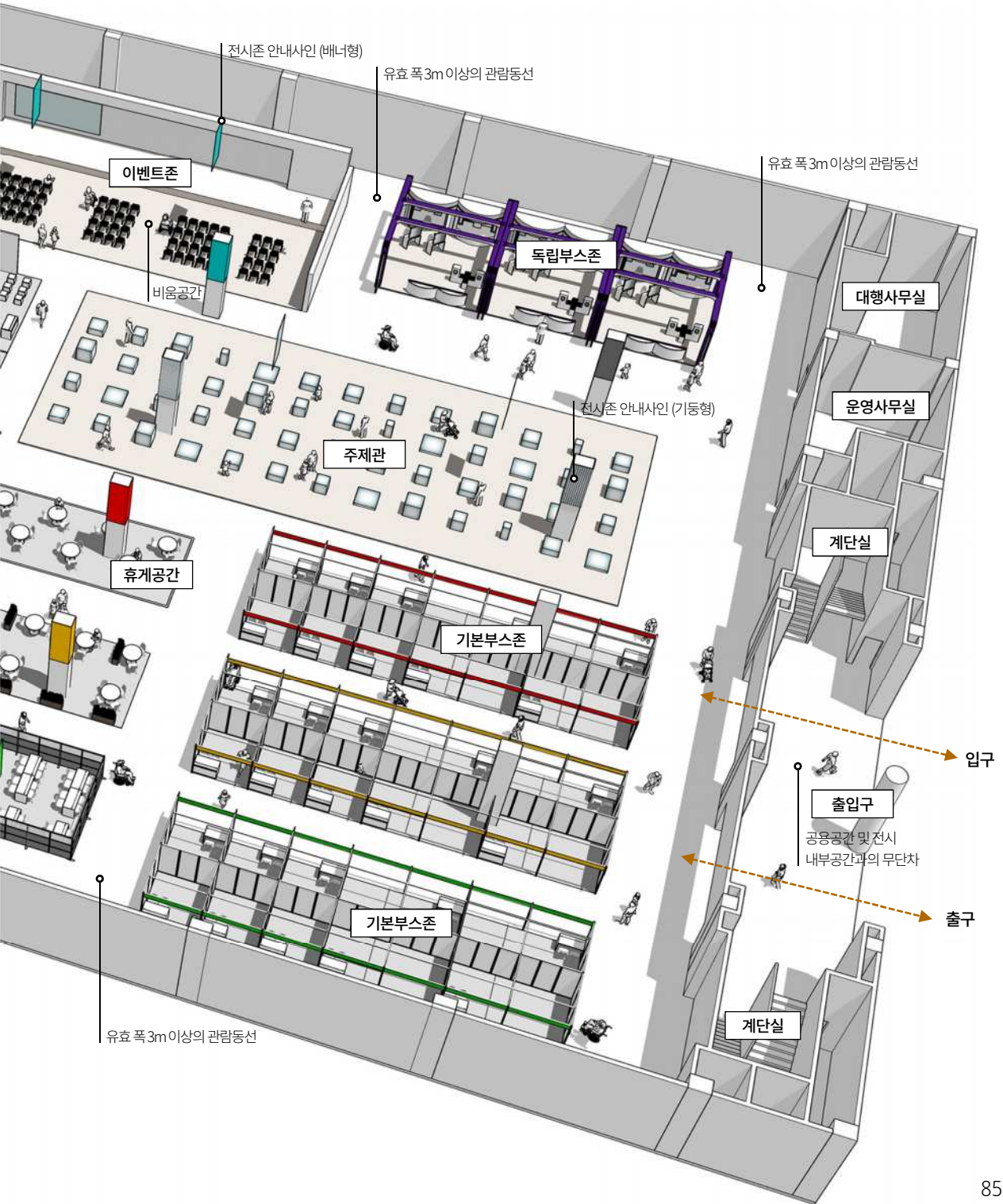

**공간구조
 가이드라인**

- 실내전시공간의 주출입구는 간접형 구조의 동선으로 계획하여 전시공간 내부가 외부에 직접 노출되지 않고, 급격한 조도변화가 일어나지 않도록 계획한다.
- 출입문에서 입장과 퇴장 동선이 중첩되는 경우에는 전시관람 동선을 명확히 구분할 수 있는 안내사인의 설치를 권장한다.



- 출입구에 방화문 또는 방화셔터를 설치할 경우에는 벽면에 밀착하여 열리거나 벽체 내부의 매입형 구조로 설계하여 이용자의 출입에 장애요소가 되지 않도록 계획한다.
- 방화문 및 방화셔터의 프레임, 고정장치 등은 휠체어 이용자나 약시자를 배려하여 바닥에 단차를 형성하지 않도록 설계한다.



지양: 방화문 또는 방화셔터 프레임이 바닥의 마감면보다 돌출되어 어린이 및 고령자의 안전사고 발생 우려

- 전시실의 주요 관람동선은 시계방향으로 이동하도록 계획하여 설명패널, 안내사인 등의 정보 (한국어, 영어 등)를 읽는 방향과 일치하도록 계획할 것을 권장한다.

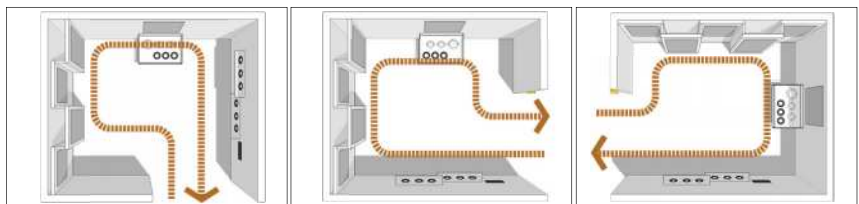

전면 출입구 설치 시 권장 동선방향 우측 출입구 설치 시 권장 동선방향 좌측 출입구 설치 시 권장 동선방향

- 이동환경
- 관람환경
- 편의환경

공간구조 가이드라인

- 대형 전시시설에서 전시코너를 벽체로 구획하여 계획할 때는 이용자의 동선 선택이 가능하고, 비상 시 신속한 대피가 가능하도록 보조관람동선 및 부출입구의 설치를 권장한다.
- 관람동선 중간에 입장하거나 퇴장할 경우에 정체현상이 발생하지 않도록 계획하고, 동선의 교차점 및 전시실 출입구에 관람동선을 안내하는 사인을 설치한다.

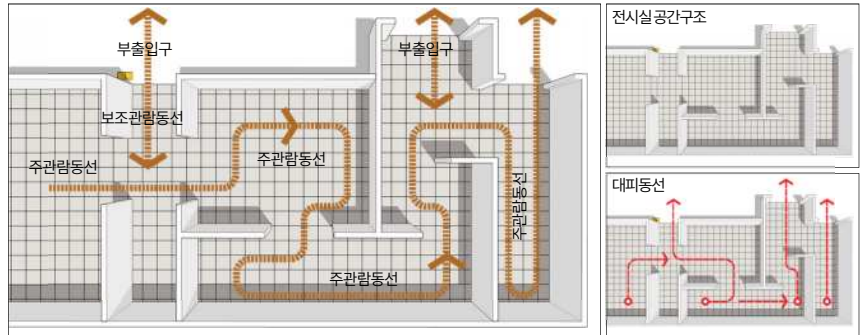

전시실내 관람동선 계획시 이용자의 동선 선택 및 비상시 대피를 고려하여 보조관람동선 및 부출입구 설치 권장

- 전시연출의 특성 상 바닥의 단차 발생이 불가피한 경우에는 계단보다 경사로로 조성하여 다양한 이용자가 동일한 동선으로 관람할 수 있도록 배려한다.

★ 경사로 설치 시 기울기 및 안전바 등의 상세 가이드라인은 이동공간의 경사로 설치기준을 준수한다.

- 바닥의 단차가 80mm 이하인 경우에는 이용자의 인지가 어려워 안전사고 발생의 위험이 있으므로 부분경사로 형식이 아닌 전면경사로 형식으로 조성할 것을 권장한다.
- 경사형 이동통로(Ramp)를 전시공간으로 활용할 경우에는 경사로 및 안전바 설치 기준을 동일하게 적용하고, 안전바가 벽면형 전시물과 중첩되지 않도록 설치한다.

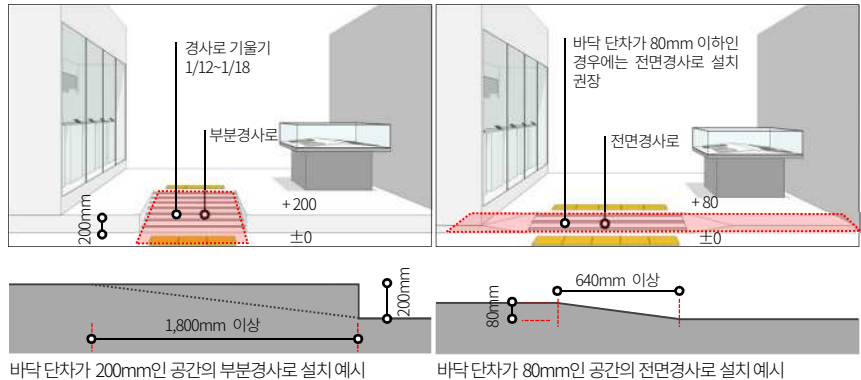

- 여러 명의 이용자가 동시에 체험에 참가하는 전시물이나 영상공간의 경우에는 이동(통과)하는 이용자와 동선이 중첩되어 정체현상이 발생하지 않도록 체험 및 관람공간을 제외한 동선의 유효 폭을 2m 이상 확보한다.

공간구조
 가이드라인

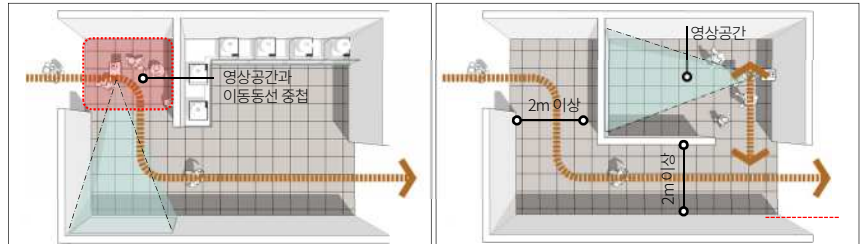

지양: 체험 및 영상공간과 이동동선이 중첩되어 정체발생 권장: 체험 및 영상공간을 제외한 이동동선을 2m 이상 확보

- 근거리 관람이 요구되는 벽면전시물은 바닥에서 높이 20~100mm의 걸레받이를 설치하여 벽면 오염을 방지하고, 걸레받이 유형은 돌출형 보다는 함몰형 또는 줄눈형을 권장한다.



지양: 걸레받이를 설치하지 않은 사례 권장: 걸레받이가 설치된 사례 걸레받이 설치 유형

- 전시공간 내에 바닥형 공조를 설치할 때는 디퓨저(Diffuser) 그릴에 지팡이 또는 구두굽이 끼지 않도록 계획하고, 디퓨저의 마감이 바닥 면과 동일하거나 10mm 이하로 돌출되도록 한다.



- 전시공간의 바닥과 벽면 또는 전시물 밖으로 배선 및 콘센트 등이 노출되지 않도록 계획하고, 이동이 빈번하고 전원이 필요한 전시물의 경우에는 바닥 매입형 콘센트를 설치한다.



지양: 배선과 콘센트 노출 권장: 바닥 매입형 콘센트 설치 권장: 전시대 내부에 배선 매입 구조

- 전시공간의 온도를 일정하게 유지하기 위해 냉난방은 중앙공급형 덕트방식을 권장하지만 시설의 규모가 작거나 천장고가 낮은 경우에는 전시공간별로 천장 매입형 설치를 권장한다.

- 이동환경
- 관람환경
- 편의환경

공간구조 가이드라인

- 천장에 설치되는 설비, 점검구, 스피커 등은 매입형 구조로 계획하고, 색채는 천장과 유사한 색을 적용하여 전시물과 시각적으로 간섭되지 않도록 한다.
- 건축구조나 설비 등이 노출되는 천장은 고채도·고명도 색채나 다양한 색채변화를 지양하고, 시인성이 낮은 무채색을 적용하여 전시물 관람에 집중할 수 있는 공간환경을 제공한다.



권장: 노출형천장의 복잡한 설비를 동일한 색(무채색)으로 도장

권장: 천장과 유사한 색의 조명기구 및 에어컨

- 실내전시공간의 조명은 전시실과 공용공간, 전시실과 전시실 간의 급격한 조도 및 휘도 차이로 인해 암순응과 명순응이 발생하지 않도록 계획한다.
- 전시공간의 조도는 균일하게 유지될 수 있도록 계획하고, 조명의 형식 또는 전시물과의 거리 등으로 인해 눈부심 현상이 발생하는 경우에는 루버 또는 매쉬 등의 설치를 권장한다.
- 조명기구는 이용자의 시야에서 광원이 직접 노출되지 않는 위치 및 각도로 조절할 수 있도록 계획하고, 불가피한 경우에는 커버가 부착된 조명기구를 설치한다.
- 레일형 조명을 설치할 때 레일과 조명기구의 색채는 천장마감과 유사한 색으로 계획할 것을 권장한다. 단, 전시연출의 특성상 조명시설이 부각되어야 하는 경우는 예외로 한다.
- 전시공간의 천장고가 낮아 돌출형 조명기구를 설치하기 어려운 경우에는 천장 매입형 구조의 트랙레일을 설치할 것을 권장한다.



권장: 균일한 조도를 확보하면서 눈부심을 방지한 조명 설치

권장: 위치 및 각도가 조절되는 조명 설치

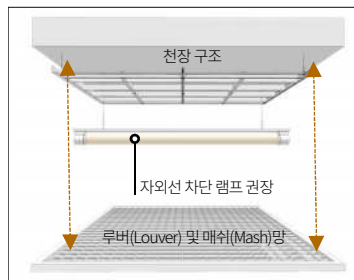

루버(Louver) 및 매쉬(Mash)망 구조도



매입형 트랙레일 조명의 예시

**공간구조
 가이드라인**

- 영상실은 관람 전후에 조명이 단계별로 점등 또는 소등되거나 밝기조절시스템이 포함된 조명을 설치하여 이용자의 시각적 피로감이 완화되도록 계획한다.
- 영상이 반복 재생되는 곳은 전이공간을 조성하여 이용자가 조도의 변화를 인지할 수 있도록 배려하고, 외부의 빛이 영상실 내부로 유입되지 않도록 계획한다.

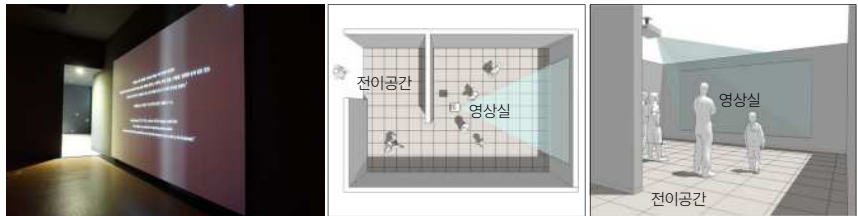

지양: 외부 조명이 영상을 방해하는 사례 영상실 전이공간 조성 예시

- 전시실의 바닥 마감재는 이용자가 미끄러져 안전사고가 발생하지 않도록 계획하고, 흡음성이 낮아 발소리나 소음이 확산되거나 반사도가 높은 고풍택 재료의 사용은 지양한다.
- 바닥면의 색채는 이용자의 시각적 피로감을 최소화하고 관람에 집중할 수 있는 환경을 조성하기 위해 복잡한 패턴 변화나 색의 대비를 지양한다.



지양: 미끄러운 고풍택 재료를 사용하여 안전사고 발생 우려 지양: 야외공간에 유리바닥재 설치

- 전시시설 내에 소화전, 배전반 점검구, 스위치 등을 설치할 때는 해당 시설이 설치되는 벽면과 유사한 색을 적용할 것을 권장한다.
- 전시물과 인접하여 이동형 소화기를 배치할 때는 적색보다는 배경이 되는 공간과 유사한 색으로 설치할 것을 권장한다.
- 소화기의 노출빈도가 높은 전시공간에서는 전면에 픽토그램이 표기된 가림판을 설치하여 소화기의 위치 인지가 용이하면서 전시관람 환경을 저해하지 않도록 계획할 것을 권장한다.
- 소화기 가림판은 긴급 상황 발생 시 소화기 사용이 용이하도록 비고정식으로 설치한다.



권장: 소화전, 배전반 등을 배경 벽면과 유사한 색으로 마감 권장: 소화기 가림판의 설치예시

- 이동환경
- 관람환경
- 편의환경

**공공시설물
가이드라인**

- 장애인, 어린이, 고령자 등 다양한 이용자의 평균 보행속도와 신체 상황 등을 종합적으로 고려하여 전체 관람시간이 긴 전시공간에는 휴게의자의 배치 또는 간이침터의 조성을 권장한다.
- 고령자의 평균 보행속도인 0.6~0.7m/s (참고: 한국 노인의 보행속도 연구/ 한국화재·소방학회)를 고려하여 전시시설의 평균 관람시간이 15분 이상 소요되거나 동선의 연장이 270m 이상인 경우에는 관람동선 중간에 휴게시설 배치를 권장한다.
- 휴게의자는 주요 관람동선 상에 배치하여 접근성이 용이하고, 전시물 방향으로 착석하여 관람이 단절되지 않도록 배려한다.
- 양방향으로 착석이 가능한 휴게의자는 좌판의 폭을 800mm 이상 확보하고, 전시실 중앙에 배치하여 선택적 이용이 가능하도록 계획한다.
- 간이침터를 조성할 때는 휴게공간 가이드라인을 참고하여 계획하고, 휠체어 및 유모차 이용자가 비장애인과 함께 이용할 수 있는 비움공간을 조성할 것을 권장한다.

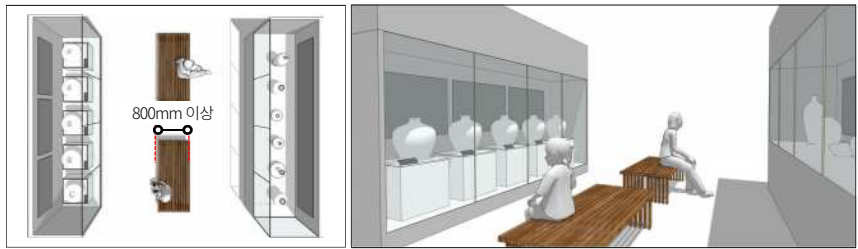

권장: 전시벽면 또는 전시물 방향으로 착석이 가능한 휴게의자 배치

- 전시물의 훼손을 방지를 위해 펜스를 설치하는 경우에는 다양한 이용자의 눈높이를 고려하여 관람 시야를 방해하지 않는 개방형 구조로 설계한다.
- 전시물의 특성에 따라 투시형 구조나 투명강화유리를 주재료로 사용한 펜스를 설치하고, 높이는 600~1200mm, 펜스 고정용 부품 등이 노출되지 않도록 설계한다.

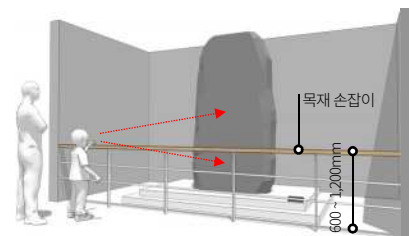

권장: 목재 손잡이가 부착된 투시형 스틸 펜스

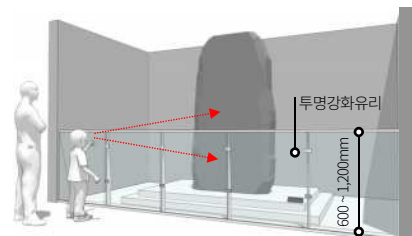

권장: 개방적인 시야를 확보하는 투명강화유리 펜스

공공시설물
 가이드라인

- 이용자와 전시물 사이에 보호펜스를 설치할 때는 전시물을 가리지 않도록 부피감을 최소화한 와이어 펜스를 설치하고, 높이는 300mm~600mm로 설계할 것을 권장한다.
- 와이어 펜스의 시인성이 낮아 안전사고 발생의 위험이 있을 경우에는 바닥면에 관람거리 안내선(바닥 부착형 슈트)을 추가 설치할 것을 권장한다.



관장: 와이어 펜스와 관람거리 안내사인을 함께 설치하여 시인성 강화

안내체계
 가이드라인

- 여러 개의 독립된 전시실로 구성된 대규모 전시시설의 경우에는 실명사인(관명사인)을 주출입구 또는 로비공간에 설치하여 이용자가 관람동선을 사전에 계획할 수 있도록 배려한다.
- 실명사인은 입체문자, 간접조명 등을 활용하여 원거리에서도 쉽게 인지할 수 있고, 숫자를 이용한 전시실 구분을 통해 고령자나 외국인도 쉽게 관람 순서를 구분할 수 있도록 계획한다.



관장: 원거리에서도 전시실의 위치 및 관람 순서를 쉽게 인지할 수 있도록 실명사인을 대형 숫자와 함께 표시한 사례

- 동선계획은 모든 유형의 이용자가 로비공간에서 전시실까지 안전하고 효율적으로 이동할 수 있도록 계획한다. 바닥에는 시각장애인을 위해 점자블록을 기준에 맞게 설치하고, 주출입구에는 전시관람 동선을 안내하는 촉지도 설치를 권장한다.
- 전시관람 동선을 안내하는 촉지도는 실명사인 정보와 함께 표시할 수 있으며 촉지도 전면 300mm 지점에는 점형 점자블록을 설치한다.



전시실 출입구 우측에 전시관람 동선을 안내하는 점자사인 및 실명사인을 결합하여 설치한 예시

- 이동환경
- 관람환경
- 편의환경

**안내체계
가이드라인**

- 전시공간 내에서 카메라 플래쉬 및 삼각대 사용금지, 휴대전화 통화 금지 등의 유의사항 안내가 필요한 경우에는 외국인 이용자를 배려하여 픽토그램과 함께 표기할 것을 권장한다.
- 비상대피안내도는 관람이 시작되는 전시공간 도입부에 설치하고, 모든 정보는 한국어와 영어를 병기하며, 소화기·비상구 등은 픽토그램으로 표기하여 누구나 쉽게 이해할 수 있도록 한다.
- ★ 전시공간 내부에 전시실 또는 코너가 독립적으로 구획되어 있는 경우에는 해당 전시실이나 코너 입구에 현재 위치가 표시된 비상대피안내도를 설치한다.
- 하나의 전시시설 내에 설치되는 비상대피안내도는 동일한 규격과 표기기준으로 계획하여 일관성 있게 정보를 제공해야 하고, 세부 설치 기준은 안내체계 가이드라인을 준수한다.



지양: 하나의 전시시설 내에서 서로 다른 디자인 및 표기체계 적용

- 전시공간 내에서 동선이 교차하거나 갈림길이 형성되는 경우에는 벽면 또는 바닥면에 방향안내사인을 설치할 것을 권장한다.



권장: 동선이 교차하는 전시공간 바닥면에 방향안내사인 설치

- 전시공간을 구획하기 위해 투명유리 벽체 또는 파티션을 설치할 경우에는 약시자가 유리면을 시각적으로 인지할 수 있도록 충돌방지용 그래픽 슈트(Window Decal)를 부착한다.
- 충돌방지용 그래픽 슈트는 전체 유리면적의 10% 범위 내에서 단색으로 적용할 것을 권장하고, 내부에 전시물이 있는 경우에는 관람을 방해하지 않는 위치를 고려하여 부착한다.



유리충돌방지용 그래픽 슈트(Window Decal) 적용 예시

유리벽체에 전시물 설명사인을 부착하여 충돌방지 가능 검증

**전시물
 가이드라인**

- 다양한 이용자의 신체적 특징과 접근의 제약사항 등을 전제로 전시물의 특성, 관람의 방향성, 전시물 설명사인과의 관계성 등을 종합적이고 입체적으로 고려하여 계획을 수립한다.
- 벽면형 전시물은 어린이, 휠체어이용자 등의 눈높이를 고려하여 높이 900~1,500mm 범위 내에 설치하고, 확장이 필요한 경우에는 600~1,800mm 내에서 설치할 것을 권장한다.



- 진열장은 전시물의 특성(크기, 형태 등) 및 관람각도, 방향 등을 고려하여 진열장 유형을 선택하고, 모든 유형의 이용자가 동일한 환경에서 관람할 수 있도록 계획한다.
- 진열장 유리는 조명이 유리면에 반사되거나 굴절되는 등 관람 방해 요인을 최소화하기 위해 저반사 유리(가시광선 투과율 향상)를 사용할 것을 권장한다.
- 진열장의 유리가 2면 이상 만나는 경우에는 유리면의 모서리를 사선 또는 곡면형태로 기계 가공하여 이용자의 안전사고 발생을 예방해야 한다.

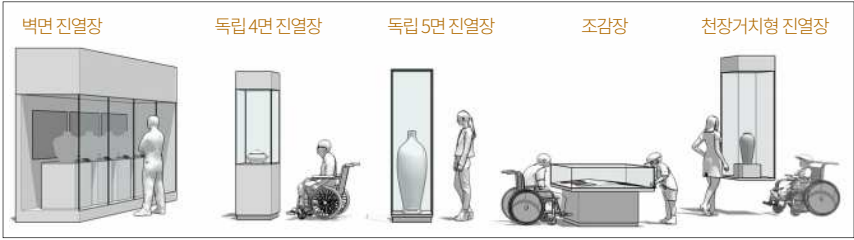

권장: 저반사 유리와 모서리 기계 가공 지양: 반사도가 높은 유리 사용 지양: 유리모서리에 고무 몰딩 부착

- 진열장은 내부 전시물의 교체 및 유지·관리가 가능한 구조로 제작하고, 전시공간의 온·습도 변화에 전시물이 훼손되지 않는 밀폐형 구조로 설계한다.
- 진열장 내부의 조명기구 는 빛과 열에 의해 전시물이 손상되지 않도록 밝기 조절이 가능한 LED 조명 설치를 권장하고, 광원이 직접 노출되지 않는 위치와 각도로 계획한다.
- 4면 또는 5면이 유리로 제작되는 독립 4면 또는 5면 진열장, 조감장, 천장거치형 진열장의 경우, 진열장 내부에 설치되는 국부조명의 배선이 외부에 노출되지 않는 구조로 계획한다.

- 이동환경
- 관람환경
- 편의환경

전시물
가이드라인



권장: 온습도 관리가 용이한 밀폐형 구조 지양: 항온항습에 취약한 진열장 지양: 열발생이 많은 할로겐 조명 설치

- 서로 다른 진열장을 마주보도록 배치하는 경우에는 이용자 동선의 병목현상이 발생하지 않도록 진열장 사이의 유효 폭을 3m 이상 확보할 것을 권장한다.

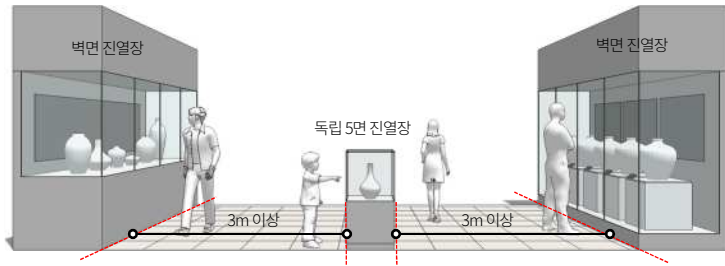

이용자의 관람과 동행을 종합적으로 고려한 진열장 배치 예시

- 설명사인의 설치 높이는 벽면형 전시물의 설치 기준과 동일하게 적용하고, 전시물의 특성상 공간의 조도가 낮은 곳은 설명사인을 비추는 국부조명을 설치하여 가독성을 향상시킨다.

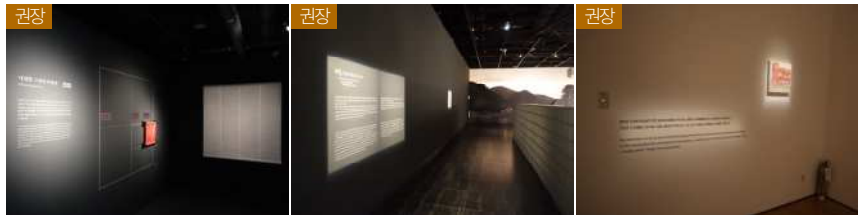

권장: 전시물 설명사인(벽면 인쇄형)에 국부형 조명을 투사하여 가독성 향상

- 설명사인의 글자 색은 배경이 되는 벽면 또는 바닥면의 명도와 4도 이상 차이가 나게 계획하고, 유색 배경과 유색 글자를 혼용할 경우 색상과 명도의 차이가 명확히 구분되게 계획한다.
- 진열장 유리면에 전시물 설명을 위한 그래픽 슈트를 부착하는 경우에는 이용자의 관람 시점에서 글자와 전시물이 혼동되지 않는 위치 및 크기로 계획한다.



지양: 글자 색과 배경면의 색의 명도가 유사하여 가독성 미흡

지양: 가독성이 열악한 진열장 유리면 사인

전시물
 가이드라인

- 설명사인은 한국어를 기준으로 하되 영어, 중국어, 일본어 등의 다국어 표기를 권장하고, 불가피한 경우에는 제목에 한하여 다국어를 표기하고 전시관람지원시설과 연계할 것을 권장한다.

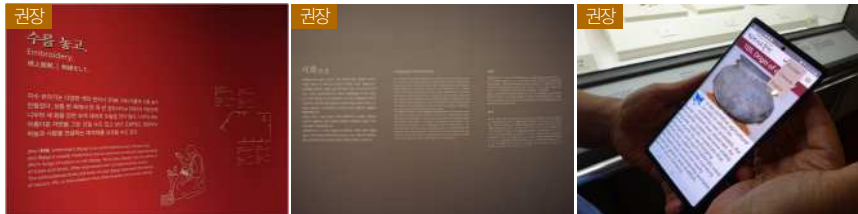

권장: 제목은 4개 국어, 본문은 한국어·영어 / 제목과 본문 모두 4개 국어 표기 권장: 다국어 전시관람지원시설 제공

- 전시물 주변에 설명사인을 설치하는 경우에는 성인이나 어린이, 휠체어 이용자의 눈높이를 고려하여 15° 내외의 기울기로 설치하고, 국부조명은 설명사인에 반사되지 않는 각도로 계획한다.
- 전시물 설명사인은 고령자 및 약시자의 가독성을 고려하여 얇은 글꼴의 사용을 지양하고, 글자의 최소 크기를 국문 15포인트, 영문 13포인트 이상으로 계획할 것을 권장한다.



지양: 전시물 설명사인의 높이가 낮거나 글자 크기가 작아 가독성 미흡 (우측의 비교용 글자는 실제 글꼴의 크기임)

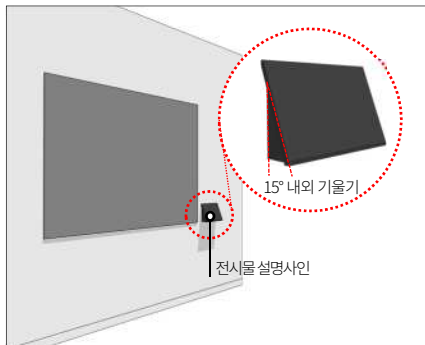

기울기를 적용한 전시물 설명사인의 예시

한국어 15	(O) 본고딕 한글 레귤러
한국어 15	(O) 본고딕 한글 라이트
한국어 15	(X) 본고딕 한글 썬
English 13	(O) Nato Sans CJK KR Regula
English 13	(O) Nato Sans CJK KR Light
English 13	(X) Nato Sans CJK KR Thin

전시물 설명사인의 글꼴 두께 및 글자 최소 크기 예시

- 이용자가 직접 참여하는 체험형 전시물은 어린이, 휠체어이용자, 고령자 등과 같은 신체약자가 비장애인과 동등하게 체험할 수 있는 환경을 조성한다.
- 동일한 아이템의 체험형 전시물을 복수로 설치할 경우에는 이용자의 신체 특성에 따라 높낮이를 선택하여 참여할 수 있도록 전시물의 높이를 다르게 계획한다.
- 어린이 이용자를 주요 대상으로 한 전시시설의 경우에는 이용자가 체험의 난이도를 선택할 수 있도록 전시내용을 2가지 이상 구분하여 연출할 것을 권장한다.

- 이동환경
- 관람환경
- 편의환경

전시물 가이드라인



권장: 체험형 전시물의 높낮이 선택이 가능하거나 체험내용의 난이도 선택이 가능한 사례

- 이용자의 근거리 접근이 필요한 체험형 전시물의 경우에는 휠체어 이용자의 무릎이 들어갈 수 있도록 전시대 하부에 높이 650mm, 깊이 450mm 이상의 공간을 확보한다.
- 디지털 패널을 터치하는 체험형 전시물의 경우에는 한 손으로 조작이 가능해야 하고, 터치 반경 600mm 이내에서 모든 내용을 체험할 수 있도록 계획할 것을 권장한다.

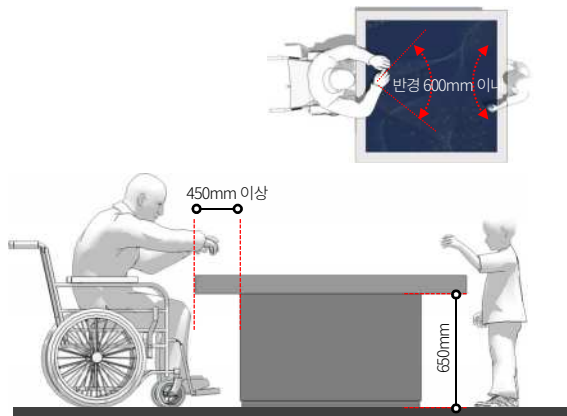

근거리 접근이 필요한 체험형 전시물의 하부 구조 예시



권장: 휠체어 이용자의 접근 및 체험 용이

- 다양한 유형의 이용자가 관람 및 체험에 참여할 수 있도록 시각, 청각, 촉각, 후각 등의 감각을 이용한 전시연출을 권장한다.
- 촉각 및 후각을 이용한 전시물의 설명사인은 점자를 병기하여 시각장애인이 해당 내용을 경험할 수 있도록 배려한다.
- 근거리 접근이 필요한 전시물은 전면에 점형 점자블록을 설치하고, 바닥 마감재의 색과 구분 되는 무채색으로 설치할 것을 권장한다.



근거리 접근이 필요한 감각전시물 전면 점형 점자블록 설치



권장: 촉각전시 및 점자표기 우수 사례

전시물
 가이드라인

- 디지털 매체를 이용한 체험형 전시물의 경우에는 이용시간 및 내용의 난이도를 선택할 수 있도록 배려하여 모든 유형의 이용자가 동등하게 참여할 수 있는 전시환경을 조성한다.
- 전시물과 이용자가 직접 소통하는 인터랙티브형(Interactive) 체험 전시물의 경우에는 이용 방법을 알기 쉽게 설명하고, 설명사인은 한국어와 영어를 병기할 것을 권장한다.



이용자가 직접 전시물과 소통하는 인터랙티브형 체험전시물

- 미디어아트를 주제로 한 전시연출의 효과를 위해 전시공간의 조도를 낮출 경우에는 바닥 또는 벽면 하부 등에 이동동선 및 피난동선을 인지할 수 있도록 계획해야 한다.

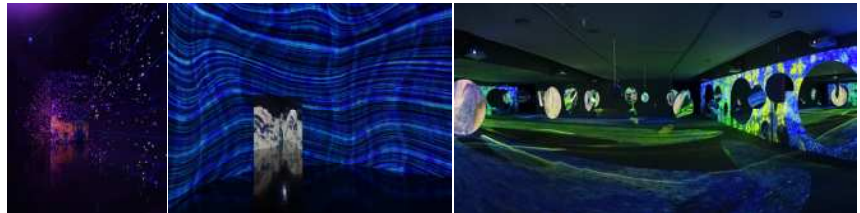

지양 : 거울과 영상면이 혼동되어 방향성이 불명확한 사례

지양 : 관람동선의 인지가 어려운 미디어아트 전시 사례

- 이용자가 직접 탑승하는 체험형 전시물의 경우에는 체험의 난이도를 예측할 수 있는 모니터 등을 배치하여 안전사고 발생을 사전에 예방할 수 있도록 계획한다.

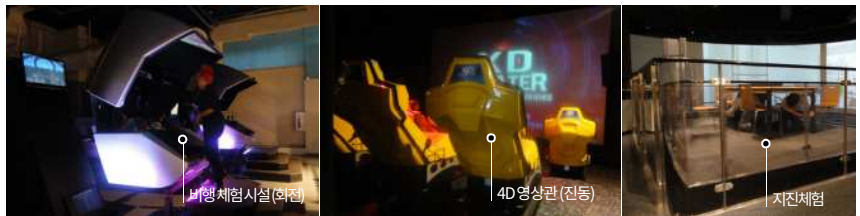

비행 체험시설(좌측)

4D 영상관(진동)

지진체험

- 오디오 및 비디오 전시관람지원시설을 운영할 경우에는 이용자와 전시물의 위치가 상호 연동될 수 있는 형식으로 계획하고, 외국인 이용자를 배려하여 다국어 지원을 권장한다.



권장 : 오디오 전시해설가이드

권장 : 비디오 및 오디오 전시해설가이드

권장 : 스마트폰 어플 전시해설가이드

실외전시공간 유니버설디자인 가이드라인 체크 포인트 7

1. 전시 관람을 주목적으로 하여 시각적, 공간적 개방감을 확보한다.
2. 모든 이용자의 접근, 관람, 휴식, 이동을 배려한 쾌적한 공간으로 조성한다.
3. 주요 시설로 연결되는 점자블록을 설치하여 관람동선을 안내한다.
4. 바닥마감재는 미끄럽지 않고 투수성을 있는 평탄한 포장재를 사용한다.
5. 전시공간 주변에 이용자의 편의를 위한 휴게시설을 배치한다.
6. 공공시설물의 기능과 무관한 불필요한 장식요소를 지양한다.
7. 주요 시설의 위치와 방향을 안내하는 사인을 일관성 있게 설치한다.

3.4.2. 실외전시공간

개요 및 정의

- 실외전시공간은 전시시설 외부공간에 전시물, 조형물 등을 배치하여 이용자의 관람, 휴식, 대기, 만남 등이 이루어지는 공간으로 정의한다.

현황 및 문제점

- 전시시설의 외부공간을 이용하여 조경공간, 광장, 쉼터, 주차공간 등의 조성 사례는 많으나 전시물 관람을 위한 전시공간으로 이용되는 사례는 상대적으로 적다.
- 계절과 기후 등을 고려하여 내구성이 있는 전시공간을 조성하고, 전시시설이 일상생활 속의 문화공간으로 자리잡을 수 있도록 다양한 이용자를 배려한 편의시설의 확충이 필요하다.



휠체어 이용자의 접근이 어려운 바닥의 단차 및 하부가 막힌 체험형 전시대



전시물 설명사인의 가독성 미흡



박물관 전면의 개방형 광장을 이용한 실외전시 확장 필요



전시물 설명사인이 없거나 조경(지피류)에 가려진 사례



일부 휴게의자 기능을 하는 조형물 배치



조경공간 내에 석재 조형물 배치



어린이 체험형 실외전시공간 조성

유니버설디자인 요소

전시구성요소	관련 세부 요소
공간구조	동선, 배치, 조명, 마감(형태, 재료 등) 등
공공시설물	편의시설물, 조명시설물 등
안내체계	전시물 설명사인, 방향유도사인 등
전시물	조형물, 실물모형, 설명패널 등

개선방향 및 주안점

- 전시시설 외부의 조경공간, 광장, 공개공지 등을 적극적으로 활용하고, 다양한 이용자의 근거리 관람이 용이한 외부전시물과 편의시설 등을 배치하여 공간 활용도를 향상시킨다.

- 이동환경
- 관람환경
- 편의환경

실외전시공간
가이드라인 적용 예시도

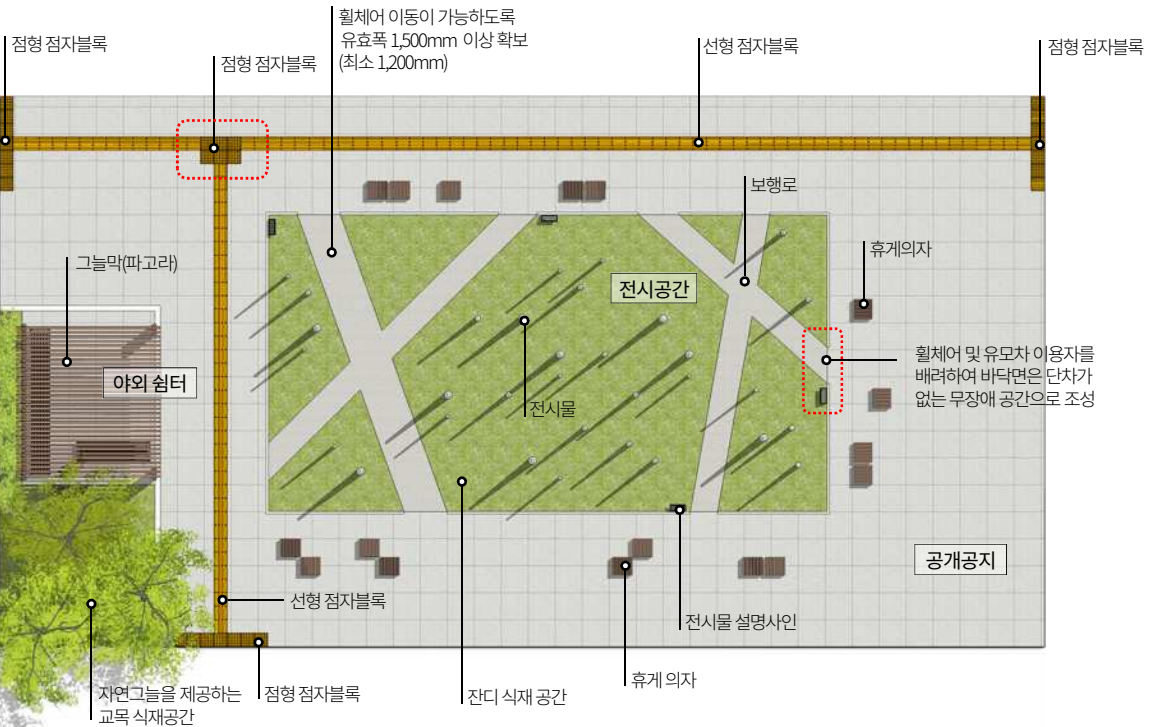
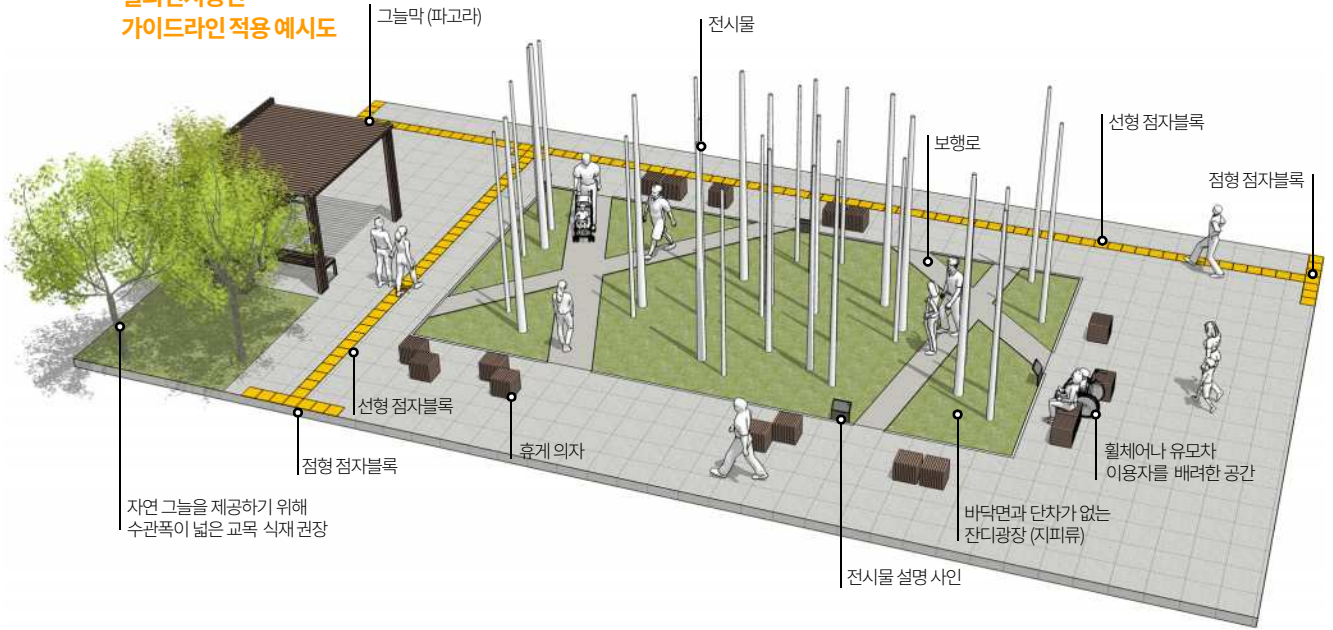

**공간구조
 가이드라인**

- 실외전시공간은 휠체어 및 유모차 이용자, 고령자 등과 같은 교통약자의 접근 및 이동이 용이하도록 바닥의 단차가 없는 개방형 공간구조로 계획한다.
- 지형의 높낮이 변화로 전시공간과 보행동선의 단차 발생이 불가피한 경우에는 어린이 및 휠체어 이용자의 눈높이에서 전시물을 관람할 수 있는 구조로 설치한다.
- 잔디광장과 같은 조경공간 내에 전시물을 배치하는 경우에는 지피류의 유실을 방지하기 위해 보행공간보다 20mm 낮게 잔디광장을 계획할 것을 권장한다.



지양: 전시공간의 바닥면이 보도보다 높아 어린이, 휠체어 이용자의 시야에서 벗어나는 전시물의 예시
 권장: 전시물을 배치한 조경공간과 관람동선 사이의 단차를 20mm 내외로 조성한 예시

- 주차장이나 전시시설 주출입구에서 실외전시공간으로 연결되는 주요 이동동선의 바닥면에는 시각장애인을 배려하여 점자블록을 설치한다.
- 실외전시공간 및 이동공간의 바닥은 빗물이 고이지 않고 겨울철에 결빙되지 않는 투수성 재료를 사용하고, 휠체어 및 유모차의 바퀴가 빠지지 않는 평탄한 포장재로 마감할 것을 권장한다.



지양: 포장재의 요철로 인해 휠체어 등의 접근이 불편한 관람 동선
 권장: 평탄한 포장재로 전시관람 동선을 조성한 사례



실외전시의 활성화를 위해 해당공간에서 전시시설 주출입구, 주차공간, 쉼터, 인접한 보도에 점자블록 설치

- 이동환경
- 관람환경
- 편의환경

공간구조 가이드라인

- 조경공간 내에 전시물을 배치하는 경우에는 주변의 식재 밀도나 높이 등을 관리하여 원거리에서 접근하는 이용자가 전시공간이나 전시물을 인지할 수 있는 개방형 공간으로 조성한다.
- 전시공간의 영역을 구분하기 위한 경계식재 또는 조경석 등의 설치를 지양하고, 전시물 훼손을 방지하기 위해 펜스 설치가 불가피한 경우에는 높이 600mm 이하의 투시형 펜스를 권장한다.
- 조경공간 내에 배치된 전시물은 수목의 음영으로 인해 전시물이 차폐되거나 곤충의 배설물이나 수액 등으로 전시물이 훼손되지 않도록 정기적으로 관리한다.



지양: 관람공간 사이에 경계식재 조성 지양: 수목의 음영으로 가려지는 전시물 지양: 펜스가 없어 낙상사고 발생 우려

- 전시공간 주변에는 휴게의자 및 개방형 구조의 그늘막(파고라) 등을 설치하거나 녹음을 제공하는 수목(교목)을 식재하여 이용자를 위한 편의환경을 제공할 것을 권장한다.
- 전시물이나 휴게공간이 주차공간 또는 폐기물 관리공간과 인접한 경우에는 시각적 차폐를 위해 수고 900mm 이내의 관목을 식재하여 쾌적한 관람환경을 조성할 것을 권장한다.

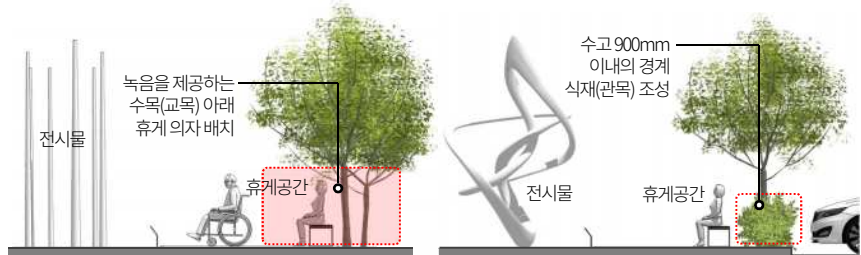

권장: 전시공간 앞 녹음이 풍부한 휴게공간을 조성한 예시 권장: 주차공간 등을 경계 식재(관목)로 차폐한 예시

- 실외전시공간은 우천 시 또는 일몰 후 이용자의 관람환경을 고려하여 조명시설의 설치를 권장하고, 전시물의 특성에 따라 조명기구의 높이, 광원, 조도, 색온도 등을 계획한다.
- 광원으로부터 빛이 전시물에 직접 조사되는 투광기 형식의 조명기구를 사용할 때는 이용자의 눈부심 현상이 유발되지 않도록 조명기구의 위치 및 각도 등을 입체적으로 고려하여 설치한다.



지양: 이용자의 눈부심 현상 유발 지양: 고체도 색 조명으로 빛공해 유발 권장: 주변공간과 조화로운 조명 연출

공공시설물
 가이드라인

- 어린이가 참여하는 체험전시물이 많은 실외전시공간의 바닥 마감재는 고무칩과 같은 탄성 포장재의 사용을 권장하고, 부분 보수가 용이하도록 매트형 제품의 설치를 권장한다.



지양: 충격흡수가 불가능한 블록 포장재 지양: 부분보수가 어려운 고무칩 포장 권장: 탄성이있는 고무매트를 시공한 사례

- 실외전시공간에 설치되는 각종 공공시설물의 색채는 저명도·무채색의 무광택 도료로 계획하여 시인성을 낮추고, 전시물이나 전시공간으로 시선이 집중될 수 있도록 한다.



지양: 고채도 원색의 공공시설물 권장: 저명도 무채색의 공공시설물

- 이용자의 직접적인 접촉이 필요한 실외공간의 휴게의자(좌판)나 펜스의 손잡이 등은 온도 변화에 민감한 석재나 금속 등의 재료 사용을 지양한다.
- 빛공해를 방지하고, 이용자의 시각적 피로도를 줄이기 위해 전시물의 연출 특성과 무관한 고채도 조명 또는 색상변화가 있는 조명 설치를 지양한다.
- 실외전시물 주변에 휴게의자를 배치할 때는 휠체어 및 유모차 이용자가 비장애인과 함께 이용할 수 있도록 휴게의자 옆에 비움공간을 마련한다.

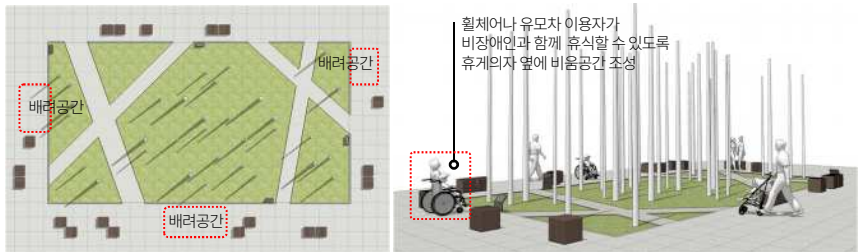

휴게의자 옆에 휠체어 이용자를 위한 비움공간 조성

안내체계
 가이드라인

- 실외전시공간이 실내전시시설로부터 일정거리 떨어져 있는 경우에는 건물 주출입구나 주차 공간, 화장실 등과 같은 주요 시설로의 방향과 거리를 안내하는 유도사인을 설치한다.
- 실외전시물의 설명사인은 실내전시공간의 전시물 안내사인 가이드라인을 적용하고, 외국인 이용자를 배려하여 다국어로 표기할 것을 권장한다.

- 이동환경
- 관람환경
- 편의환경

안내체계 가이드라인

- 바닥형 전시물 설명사인은 이용자의 눈높이를 고려하여 15°~30°의 기울기를 적용하여 설치하고, 조명기구 설치 시 빛이 사인에 반사되지 않도록 각도를 조절한다.
- 조경공간 내에 전시물을 배치하였으나 근거리 관람이 불가능한 경우에는 이용자의 가독성을 고려하여 전시물 설명사인을 조경공간 경계에 밀착시켜 설치하고, 사인의 정보면은 노면을 기준으로 400~600mm 높이에 설치할 것을 권장한다.
- 전시물에 대한 구체적인 정보가 필요하거나 연동되는 실내전시물이 전시되어 있는 경우에는 QR코드를 이용한 정보제공을 권장한다.



권장: 기울기 적용 설명사인 지양: 사인이 너무 작아 가독성 열약 지양: 거리가 멀거나 지피면에 가려 보이지 않는 사례

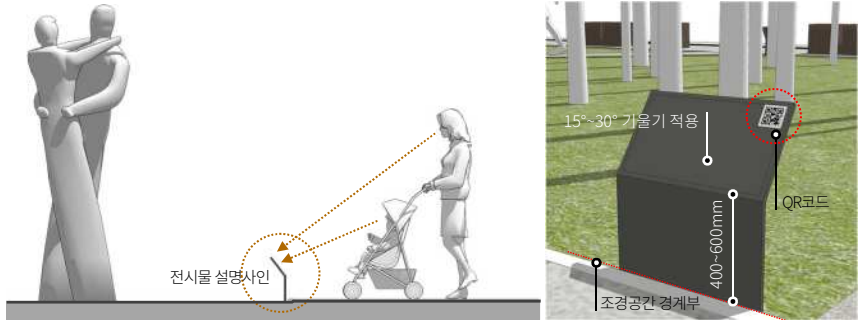

성인 및 어린이, 휠체어 이용자 등의 눈높이를 고려하여 설치

전시물의 근거리 관람이 불가능한 경우에는 설명사인을 조경공간 경계에 밀착시켜 설치

전시물 가이드라인

- 휠체어 및 유모차 이용자, 어린이 등의 안전한 관람환경을 제공을 위해 실외전시물은 경사면이나 경사면에 인접하여 설치하지 않아야 한다.
- ★ 대형 실외전시물의 하부기초, 고정부속, 전기 배선 등은 안전사고 발생을 방지하기 위해 노면 위로 노출되지 않는 매입형 구조로 설치해야 한다.
- 스테인리스스틸, 철 등 금속재료로 제작된 실외전시물은 여름철 햇빛에 뜨거워져 접촉 시 화상의 피해가 발생할 수 있으므로 주의사항을 안내하는 사인의 설치를 권장한다.



지양: 전시물을 경사면에 설치

지양: 전시물의 콘크리트 기초 노출

권장: 바닥기초 매입형 전시물

수장고 유니버설디자인 가이드라인 체크 포인트 7

1. 수장품의 보관과 관리에 최적화된 온도와 습도를 유지한다.
2. 수장고 출입문 전후에 전실을 설치하여 급격한 온도변화를 방지한다.
3. 수장품이 잘 보이도록 관람실의 조도를 수장고 보다 낮게 계획한다.
4. 수장품의 교체 전시 및 업데이트를 고려하여 계획한다.
5. 관람창은 모든 이용자의 눈높이를 고려하고, 저반사 유리로 설치한다.
6. 수장품 검색대에 외국어와 픽토그램(또는 사진)을 병기한다.
7. 디지털 수장품 검색대는 디지털 소외계층을 배려한다.

- 이동환경
- 관람환경
- 편의환경

3.4.3. 수장고

개요 및 정의

- 수장고는 수장품의 보관을 위해 최적의 온도와 습도를 유지해야 하고, ‘열린 수장고’란 수장고의 벽면 또는 진열장을 투시형으로 제작하여 이용자 관람이 가능한 수장고를 말한다.

현황 및 문제점

- 일반적으로 수장고는 수장품의 보관환경을 일정하게 유지하고, 보안 강화를 위해 전시시설 관리자만 출입이 허용되었으나 최근 일반인의 관람영역으로 기능이 변화하고 있다.
- 키오스크를 이용한 수장품 검색방법(한글만 지원)은 단체관람이나 디지털 소외계층인 고령자, 외국인 이용자 등의 참여가 제한되므로 시설 증설 및 다국어 표기 등의 개선이 필요하다.



로비공간에서 수장고의 전체 구조를 파악할 수 있는 열린 수장고



관람창의 반사도가 높아 관람 방해



수장실 내부의 면적이 좁아 많은 이용자가 집중되는 주말의 경우 동선 지체 우려



정보영상의 글자 크기가 작아 가독성 미흡



관람창 전면에 배치된 수장품 이외의 관람이 어려운 공간구조



한국어만 지원되는 검색대

유니버설디자인 요소

전시구성요소	세부 관련요소
공간구조	동선, 배치, 조명, 마감(형태, 재료 등) 등
공공시설물	편의시설물
안내체계	전시물 설명사인, 위험안내사인 등
전시물	수장대, 검색대 등

개선방향 및 주안점

- 수장품의 보존과 관리를 목적으로 하는 수장고의 고유 기능에서 발전하여 이용자와 직접 소통 및 공유할 수 있는 열린 수장고로 기능을 확대하고, 모든 유형의 이용자가 참여할 수 있는 관람 환경을 조성한다.

전시시설 유니버설디자인 가이드라인
 Universal Design Guideline for Exhibition

수장고
 가이드라인 적용
 예시도

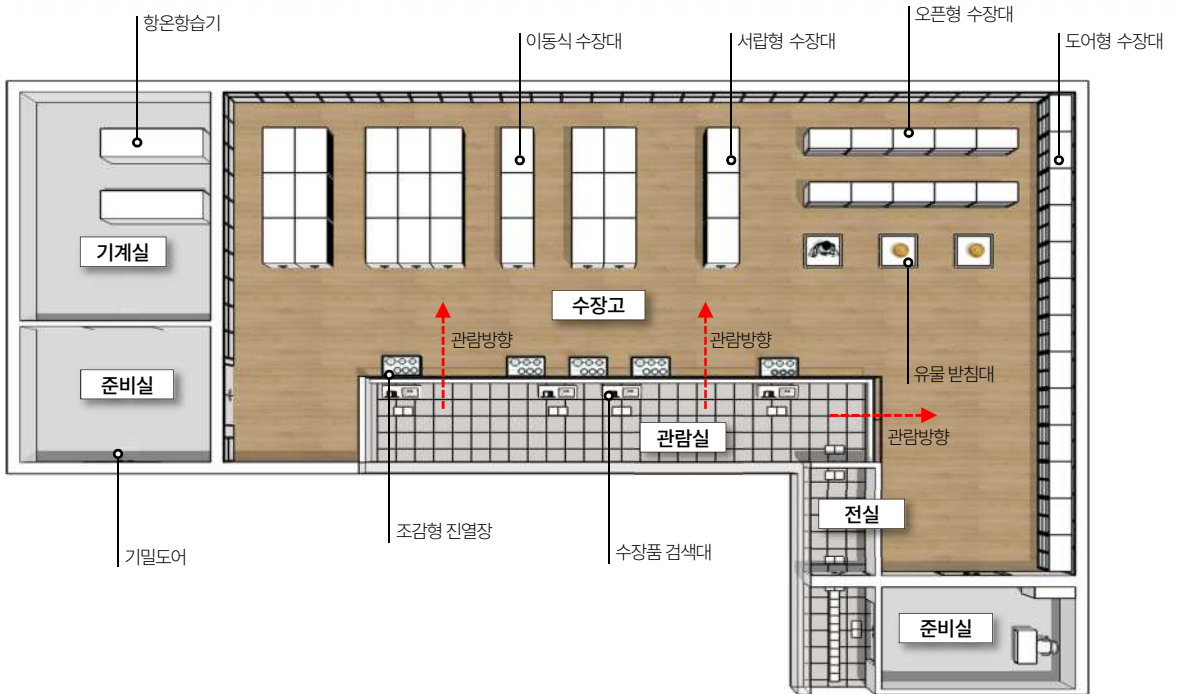
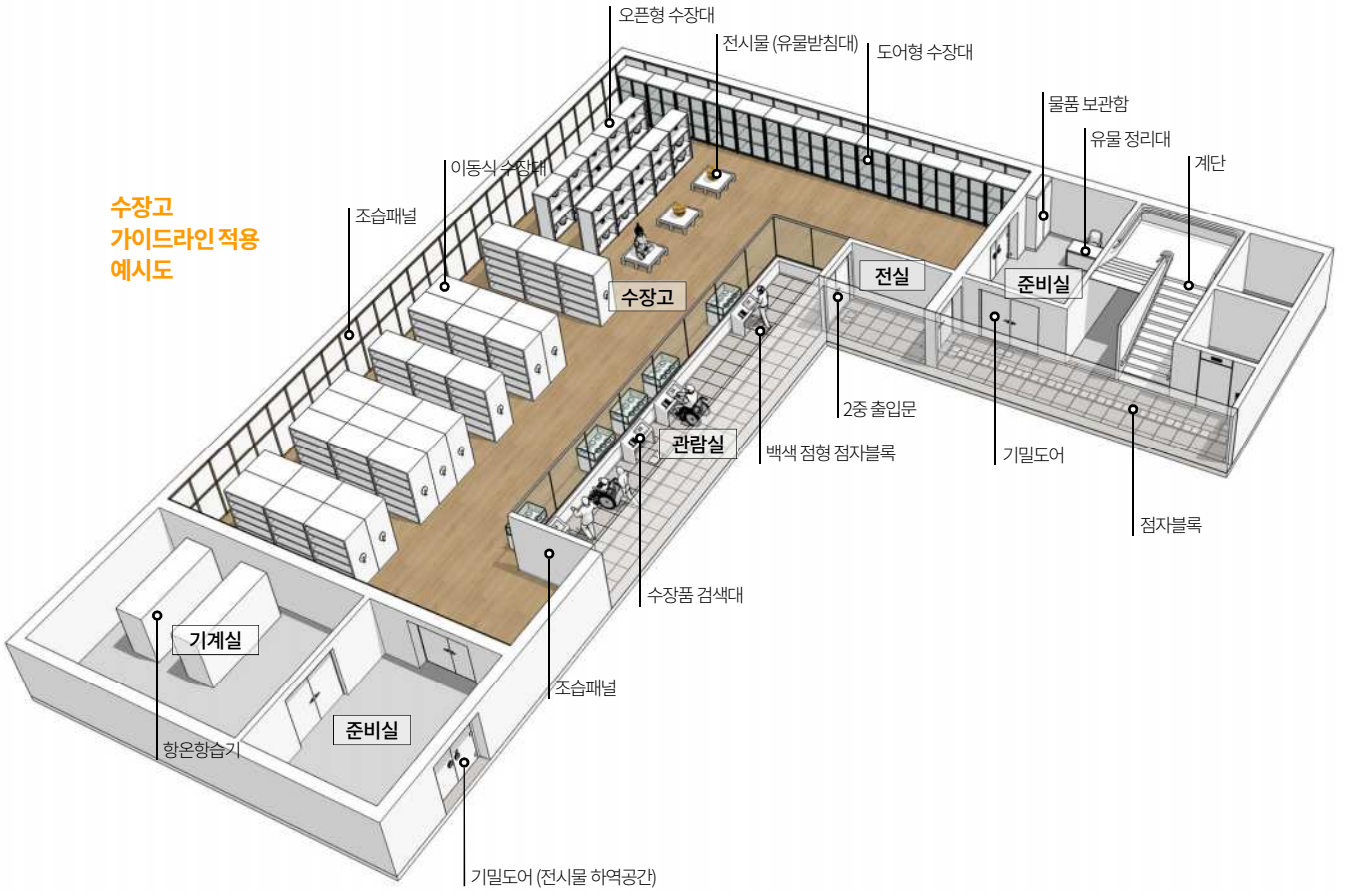

- 이동환경
- 관람환경
- 편의환경

**공간구조
가이드라인**

- 수장고는 수장품의 보관과 관리를 우선하여 계획하고, 열린수장고의 경우에는 수장고와 관람 영역을 명확하게 구분하여 수장고 내부의 온도와 습도가 일정하게 유지되도록 한다.
- 수장고는 이용자가 관람창을 통해 수장고 내부를 직접 관람하는 공간형과 밀폐된 투명유리 마감의 수장대에 진열된 전시물을 관람하는 진열장형으로 구분한다.



공간형 수장고

수장고 관람창

진열장형 수장고 (출처: OPERA Amsterdam)

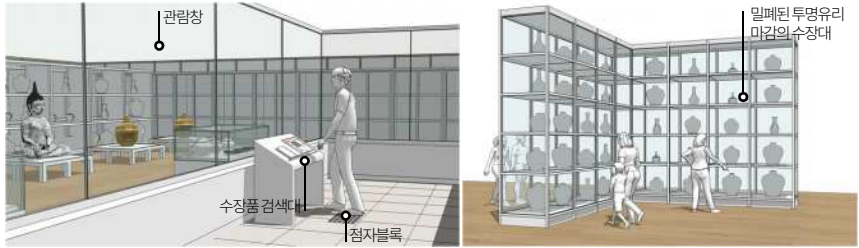

공간형 수장고의 공간구조

진열장형 수장고의 공간구조

- 수장고에 입장하는 관람인원을 제한하고, 관리인이 수장고 내부에 상주하는 경우에는 관람실을 별도로 구분하지 않는 개방형 구조로 조성할 수 있지만 안전펜스를 설치하거나 바닥면에 관람한계선을 표기하여 최소한의 관람거리를 확보해야 한다.



수장실 내부에서 이용자의 관람이 가능한 수장고 (출처: 국립현대미술관 SNS)

- 수장고 내에 외부 공기가 유입되거나 급격한 온·습도 변화가 발생하지 않도록 출입문 전후에는 준비실(전실)을 설치할 것을 권장한다.



수장고의 준비실 조성 예시

수장고

준비실

공용공간

**공간구조
 가이드라인**

- 수장고와 관람실을 공간적으로 분리시켜 운영할 때는 수장품에 최적화된 보존환경(온도 20~25°C, 습도 50~55%)과 유사범위 내에서 온도와 습도를 유지한다.
- 수장고에 설치하는 조명은 수장품의 탈색을 방지하기 위해 자외선 차단 조명 또는 해당 기능의 필터를 부착한 조명을 설치한다.
- 수장고 내부를 들여다 보는 관람창은 어린이 및 휠체어 이용자의 눈높이를 고려하여 투명 유리면의 하부 끝 선이 바닥면에서 높이 700mm 이하가 되도록 계획한다.



전면 관람창을 설치한 예시

부분 관람창을 설치한 예시

- 관람창의 유리는 저반사 유리로 설치하여 조명의 반사 및 굴절로 인해 수장품 관람에 방해가 되지 않도록 계획한다.
- 관람창이 있는 관람실의 조도는 수장고보다 낮게 계획하여 수장고 내부 공간 및 수장품이 잘 보이도록 계획한다.
- 안정된 관람환경을 제공하기 위해 관람실에는 자연광이 직접 유입되지 않도록 계획한다.



지양: 관람창의 반사도가 높아 관람 방해 권장: 관람실의 조도를 낮게 조성하여 수장품의 관람 집중도 향상

**안내체계
 가이드라인**

- 관람창의 면적이 넓은 경우에는 이용자(약시자)가 투명유리면을 인지할 수 있도록 충돌 방지용 그래픽 슈트(Window Decal)를 부착한다.
- 유리 충돌방지용 그래픽 슈트는 전체 유리면적의 5% 범위 내에서 단색으로 적용할 것을 권장하고, 내부에 전시물이 있는 경우에는 관람을 방해하지 않는 위치를 고려하여 부착한다.
- 유리 충돌방지용 그래픽 슈트는 장식적인 효과를 지양한 간결한 패턴 또는 수장고를 안내하는 설명용 문구 등으로 부착한다.
- 수장품의 보존 및 관리를 위해 수장고 내부 조명의 점등과 소등 주기가 간헐적으로 변동되는 경우에는 관람가능 시간을 전시시설 주출입구 또는 로비공간 등에서 안내하여 이용자가 관람 동선이나 순서를 사전에 계획할 수 있도록 배려한다.

- 이동환경
- 관람환경
- 편의환경

안내체계 가이드라인

- 수장품 고유번호와 검색대를 연동시켜 이용자가 전시물을 직접 선택하여 관람하도록 연출한 경우에는 고령자 및 약시자를 배려하여 수장품 고유번호 안내사인 및 검색대 화면의 글자 크기를 20포인트 이상으로 계획할 것을 권장한다.



수장품의 고유번호를 입력하면 자세한 설명을 볼 수 있는 검색대 설치 예시

전시물 가이드라인

- 수장품 검색대 설치 시 디지털 매체에 익숙하지 않은 이용자를 배려하여 검색대 사용방법을 설명하는 안내사인을 부착하거나 평상 시 초기화면으로 계획한다.
- 수장품 검색대의 이용빈도가 높은 경우에는 안내책자를 함께 비치하여 이용자가 사전에 관람계획을 수립할 수 있도록 배려한다.
- 수장품 검색대는 외국어와 픽토그램을 병기하여 외국인, 어린이 등을 포함한 다양한 유형의 이용자가 동등한 환경에서 체험할 수 있도록 배려한다.

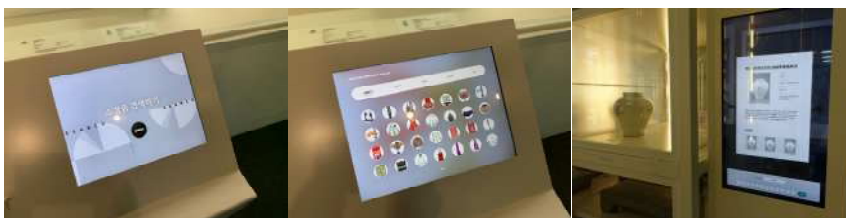

지양 : 체험방법의 안내가 부족하고, 한국어만 지원되는 수장품 검색대

- 수장품 검색대의 하부 구조는 휠체어 이용자의 무릎이 들어가는 테이블형 구조(높이 650mm, 깊이 450mm 이상의 공간 확보) 또는 하부 오픈형으로 계획한다.
- 화면 터치형 수장품 검색대를 설치하는 경우에는 어린이 및 휠체어 이용자의 손이 닿는 범위 내에 화면을 설치하여 동등한 체험이 가능하도록 배려한다.

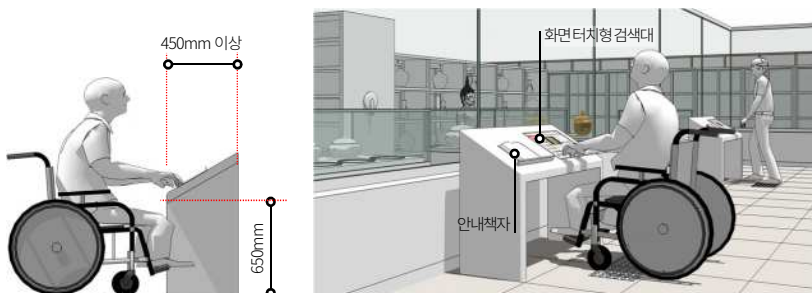

어린이 및 휠체어 이용자의 신체 구조를 고려한 화면 터치형 수장품 검색대

휴게공간 유니버설디자인 가이드라인 체크 포인트 7

- 1 . 휴게공간은 모든 이용자의 접근 및 이용이 용이하여야 한다.
- 2 . 개방형 공간구조로 계획하여 사각지대의 발생을 방지한다.
- 3 . 모든 이용자가 함께 이용할 수 있는 휴게시설을 배치한다.
- 4 . 다수의 휴계가구 배치 시 이동동선을 확보하고 비움공간을 마련한다.
- 5 . 실외휴계가구는 계절과 기후변화를 고려하여 내구성을 강화한다.
- 6 . 공공시설물의 기능과 무관한 불필요한 장식요소를 지양한다.
- 7 . 휴게시설의 부분 교체 및 보수가 용이하여야 한다.

- 이동환경
- 관람환경
- 편의환경

3.5.1. 휴게공간

개요 및 정의

- 전시시설의 휴게공간은 이용자가 관람 전과 후 또는 이동 중에 쉬거나 대기할 수 있도록 마련해 놓은 공간으로서, 실내휴게공간과 실외휴게공간으로 구분된다.

현황 및 문제점

- 이용자가 관람 중 피로감을 느끼거나 대기가 필요한 경우에 잠시 휴식을 취할 수 있는 시설이나 공간이 부족하고, 일부 시설의 경우에는 이용자 동선을 고려하지 않은 장소에 설치되어 있다.
- 유모차나 휠체어 이용자 등 교통약자와 동행한 경우에 함께 이용할 수 있는 휴게공간이 마련되어 있지 않고 이용이 제한적이다.



유모차 및 휠체어 이용자가 함께 휴식을 취할 수 없는 가구 배치 및 형태



접근성이 열악한 녹지공간 내에 설치된 휴게의자

부적합한 장소에 설치된 휴게의자



이용자의 활동 반경 및 휠체어 이용자의 접근과 이용이 배려되지 않은 휴게시설

유니버설디자인 요소

전시구성요소	관련 세부 요소
공간구조	배치, 마감(형태, 색채, 재료 등) 등
공공시설물	편의시설물, 유도시설물, 경계시설물, 안내시설물 등
안내체계	방향유도사인, 동선안내사인, 비상대피안내사인, 이용안내사인 등
전시물	-

개선방향 및 주안점

- 다양한 유형의 이용자 동선 및 관람 패턴을 종합적으로 고려하여 이동이나 관람 도중에 휴식과 대기를 위해 이용할 수 있는 휴게공간 및 시설을 확대 설치하고, 교통약자도 함께 이용할 수 있는 휴게공간 환경 조성이 필요하다.

가이드라인
 적용 예시도

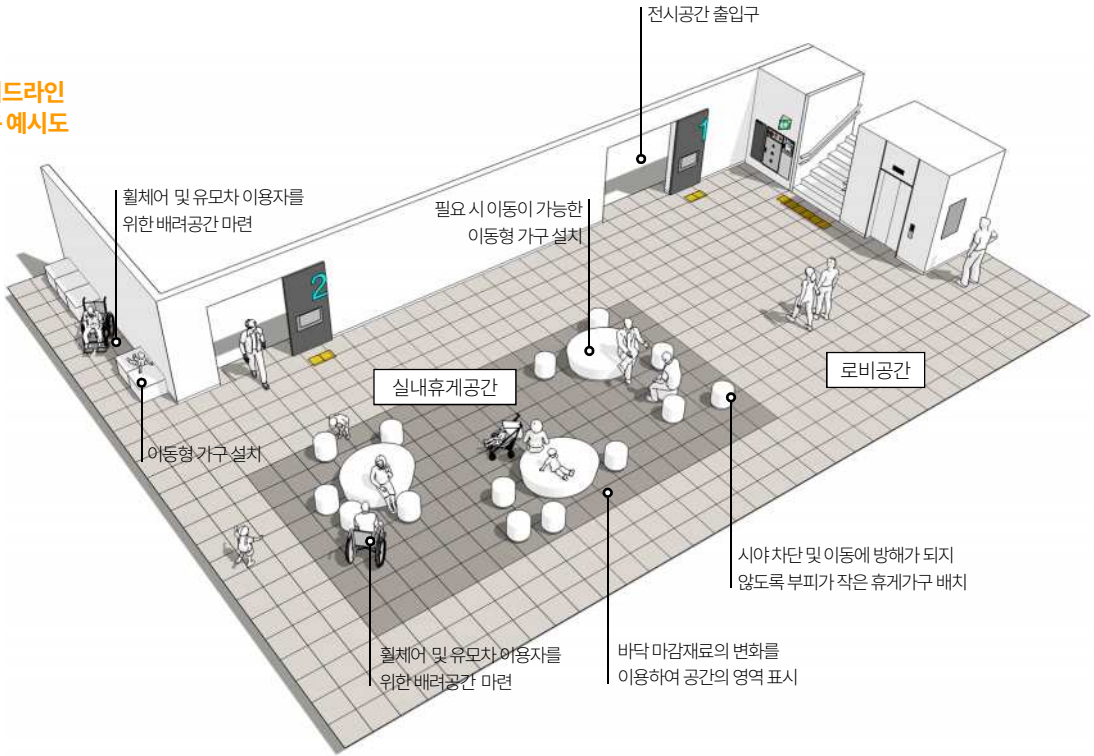

- 이동환경
- 관람환경
- 편의환경

공간구조 가이드라인

- 전시시설 이용자가 전시물 관람이나 공간 이동 중 잠시 휴식을 취하거나 대기가 필요한 장소에는 휴게의자 및 테이블, 음수대, 무인판매기 등을 설치할 것을 권장한다.
- 실내휴게공간은 이용자 동선을 고려하여 로비, 복도, 엘리베이터 홀, 화장실 입구 등 이동 중 휴식과 대기가 필요한 공용공간이나 전시실 내·외부 공간을 대상으로 조성한다.
- 휴게공간이나 휴게시설은 쉽게 인지되는 개방적인 장소에 조성하고, 이용자 누구나 장애 없이 접근할 수 있는 있도록 계획한다.



로비, 복도 등 공용공간에 실내휴게공간 및 휴게시설 조성

개방적인 공간에 실외휴게공간 조성

- ★ 실내·외 휴게공간은 휠체어나 유모차 이용자의 접근이 용이하도록 바닥면의 단차 변화가 없게 조성하고, 이용자 간의 부딪힘이나 간섭이 발생하지 않도록 계획한다.
- 휴식하는 이용자간의 간섭이 발생하지 않도록 충분한 거리를 확보하여 가구를 배치하고, 독립된 휴게공간 확보가 어려운 경우에는 로비 및 복도에 휴게가구를 배치하여 심터를 조성한다.
- 휴게공간은 개방적인 공간환경을 유지하기 위해 벽이나 파티션 등을 사용하지 않고 바닥 마감재료의 변화를 이용하여 공간의 영역을 표시할 것을 권장한다.
- ★ 로비 및 복도와 같이 개방적인 장소에 휴게공간을 조성할 경우에는 시야 차단 및 이동에 방해가 되지 않도록 부피가 작은 휴게가구를 배치하고, 통행 유효폭 1.2m 이상을 확보해야 한다.

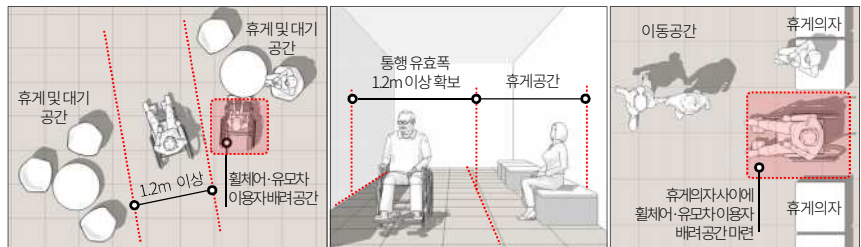

통행 유효폭 최소 1.2m 이상 확보한 가구배치

휴게의자 사이에 휠체어나 유모차 이용자를 배려한 공간 마련

- 실외휴게공간은 야외 전시공간 주변 및 녹지공간, 옥상정원, 공개공지 등을 대상으로 조성하고, 비 가림이나 그늘을 제공할 수 있는 장소나 시설물을 함께 계획할 것을 권장한다.
- 잔디밭과 같은 녹지공간에 휴게공간을 조성할 경우에는 휠체어나 유모차 이용자의 접근이 용이하도록 휴게공간까지의 접근로나 휴게의자 하부 공간을 포장방식으로 계획한다.
- 실외휴게공간의 바닥은 단차 없이 평탄하게 조성하고, 바닥 마감재료는 빗물이 고이거나 겨울철 결빙을 방지할 수 있는 투수성 재료의 사용을 권장한다.

공간구조
 가이드라인



권장: 휴게의자 하부 바닥 포장 적용 지양: 비포장 바닥 및 단차로 인해 휠체어 이용자의 접근 및 이용 제한

- 실외휴게공간에는 여름철 이용자를 배려하여 비가림 기능이 있는 파고라(Pergola)를 설치하거나 수목(교목)의 하부공간에 휴게의자를 배치하여 그늘을 제공할 수 있도록 계획한다.
- 수목 주변에 휴게가구를 배치할 경우에는 수목에 가려 폐쇄적인 공간이 만들어지지 않도록, 정기적으로 수목의 가지치기를 실시하여 자연감시가 가능한 개방형 휴게공간으로 관리할 것을 권장한다. (범죄예방환경디자인: CPTED)

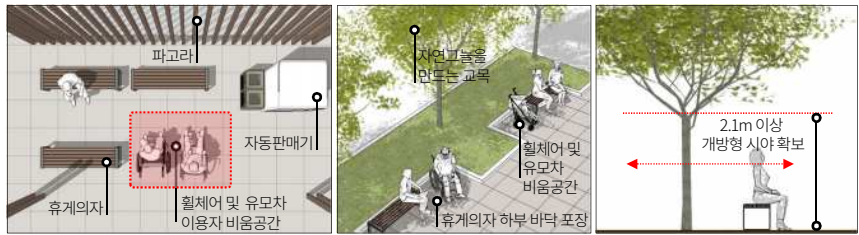

파고라 내부 공간구성 예시 교목 하부에 휴게공간 조성 자연감시가 가능한 개방형 휴게공간

- ★ 휴게공간의 의자 및 테이블 구성은 휠체어 및 유모차 이용자가 함께 휴식을 취할 수 있도록 휴게가구 옆에 휠체어 및 유모차 이용자를 위한 비움공간을 조성한다.

시설물
 가이드라인

- ★ 실외휴게공간에 휴게의자와 테이블을 함께 배치할 경우에는 휠체어 이용자의 무릎이 들어갈 수 있도록 테이블의 하부는 높이 650mm, 깊이 450mm 이상의 공간을 확보해야 한다.
- 휴게가구의 모서리는 안전사고 발생을 방지하기 위해 날카롭지 않은 둥근 형태로 계획하고, 재료는 석재나 철재와 같이 온도변화에 민감한 재료 사용을 지양한다.



휠체어 및 유모차 이용자를 배려한 공간 조성 휠체어 이용자를 배려한 테이블 하부구조

- 실내휴게공간에 건축물의 구조기둥을 활용한 고정형 휴게의자를 설치할 경우에는 시각장애인의 충돌사고 방지를 위해 완충력이 있는 재료를 사용하고, 경계부 바닥의 재료 또는 색채를 다르게 적용할 것을 권장한다.

- 이동환경
- 관람환경
- 편의환경

- 컨벤션센터와 같이 다양한 주제의 비상설전시회가 동시에 개최되는 대규모 전시시설의 경우에는 많은 이용자가 집중되는 관람 특성을 고려하여 짧은 시간 동안 이용할 수 있는 간이 쉼터 형식의 휴게공간을 조성할 것을 권장한다.
- 간이쉼터 조성 시 휠체어 및 유모차 이용자 등 교통약자를 배려한 비움공간을 함께 마련할 것을 권장한다.
- 실외휴게공간에 자동판매기, 음수대 등의 편의시설물을 설치할 경우에는 다양한 유형의 이용자가 접근 및 이용할 수 있도록 접근동선에 단차가 발생하지 않도록 계획한다.
- ★ 음수대 주변의 배수시설은 휠체어 및 유모차 바퀴나 지팡이가 빠지지 않도록 그레이팅 간격을 최소 10mm 이하로 설계하고, 미끄러지거나 걸려 넘어지지 않도록 평탄하게 조성한다.
- 편의시설물은 보행장애물이 되지 않도록 통행 유효 폭을 잠식하지 않는 위치에 설치한다.



기동을 활용한 고정형 휴게의자

실외휴게공간 내 음수대 주변 그레이팅 설치 예시

안내체계 가이드라인

- 전시시설의 실내·외 공간에 조성되어 있는 각종 휴게시설의 위치정보를 이용자가 사전에 확인할 수 있도록 전시시설 배치도에 픽토그램이나 다국어 등을 이용하여 해당 정보를 표시할 것을 권장한다.
- 시각장애인을 배려하여 촉지안내도에 휴게시설 정보를 점자로 표기하여 안내할 것을 권장한다.
- 관람시간이 길거나 대기가 필요한 공간은 휠체어 이용자, 고령자, 임산부, 영유아 동반자 등 교통약자를 배려하여 바닥 부착형 픽토그램 사인을 이용하여 휴게공간 영역을 구분할 것을 권장한다.
- 휴게공간의 이용 및 주의사항에 대한 안내사인은 외국인과 고령자를 배려하여 픽토그램과 큰 글자 크기로 계획할 것을 권장한다.



권장 : 휴게공간 안내도

권장 : 촉지안내도

교통약자 배려 휴게의자 구성

편의공간 유니버설디자인 가이드라인 체크 포인트 7

1. 편의공간은 모든 이용자의 접근 및 이용이 용이하여야 한다.
2. 편의공간 내에서 휠체어 및 유모차의 방향 전환 및 회전이 용이하여야 한다.
3. 편의공간의 출입문 유효 폭 0.9m, 통로의 유효 폭 1.2m를 확보한다.
4. 화장실은 성별을 구분하고, 장애인화장실을 부스 형태로 설치한다.
5. 수유실 내에 아빠, 조부모의 출입이 가능한 가족실을 조성한다.
6. 물품보관함은 짐의 크기에 따라 선택이 가능하고, 투시창을 설치한다.
7. 의무실은 원거리에서도 쉽게 파악되고 접근이 용이한 위치에 조성한다.

- 이동환경
- 관람환경
- 편의환경

3.5.2. 편의공간

개요 및 정의

- 전시시설의 편의공간은 이용자에게 유익하거나 편안한 환경 또는 조건을 갖춘 시설로서 모든 유형의 이용자가 다른 사람의 도움없이 접근 및 이용이 가능해야 하고, 화장실·수유실·의무실·물품보관소 등이 포함된다.

현황 및 문제점

- 화장실의 경우에는 휠체어 이용자나 어린이의 신체조건을 고려하지 않아 접근이나 이용이 제한되는 사례가 많고, 시인성이 낮은 안내사인 등 외국인 및 고령자에 대한 배려가 부족하다.
- 영유아 동반자를 배려한 수유 공간 및 시설의 개선이 필요하고, 물품보관함의 경우에는 동선 유효폭 확보 및 대형 물품 보관함, 다국어 사용방법 안내 등의 시설이 미흡한 상황이다.



높이가 동일한 다인용 세면대 어린이의 이용한 배려한 세면대 바닥의 단차로 인해 사용이 불편한 화장실



휠체어의 회전반경 미확보 시인성이 낮은 화장실 안내사인 및 픽토그램



수유실 내부 시설환경 미흡 이동 폭을 고려하지 않은 시설물 설치 물품보관함에 대형 물품 보관 불가능

유니버설디자인 요소

전시구성요소	관련 세부요소
공간구조	규모, 배치, 출입구, 동선, 마감(형태, 색채, 재료 등) 등
공공시설물	편의시설물, 안전시설물 등
안내체계	실명사인, 동선안내사인, 이용안내사인, 비상대비 안내사인 등
전시물	-

개선방향 및 주안점

- 장애인, 어린이, 외국인, 영유아 동반자 등 전시시설을 방문하는 다양한 이용자의 활동반경과 이용패턴 등을 종합적으로 고려하여 누구나 도움없이 안전하고 편리하게 시설에 접근하고 이용할 수 있는 편의공간을 조성한다.

가이드라인
 적용 예시도

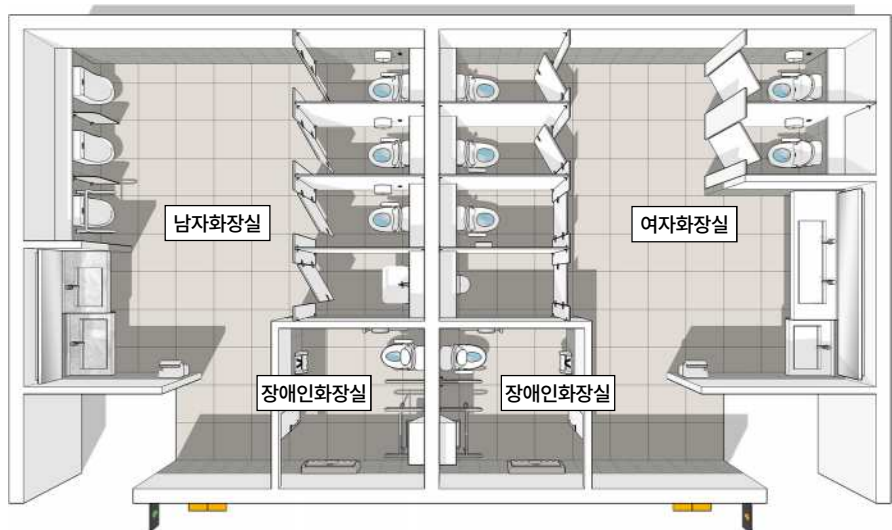
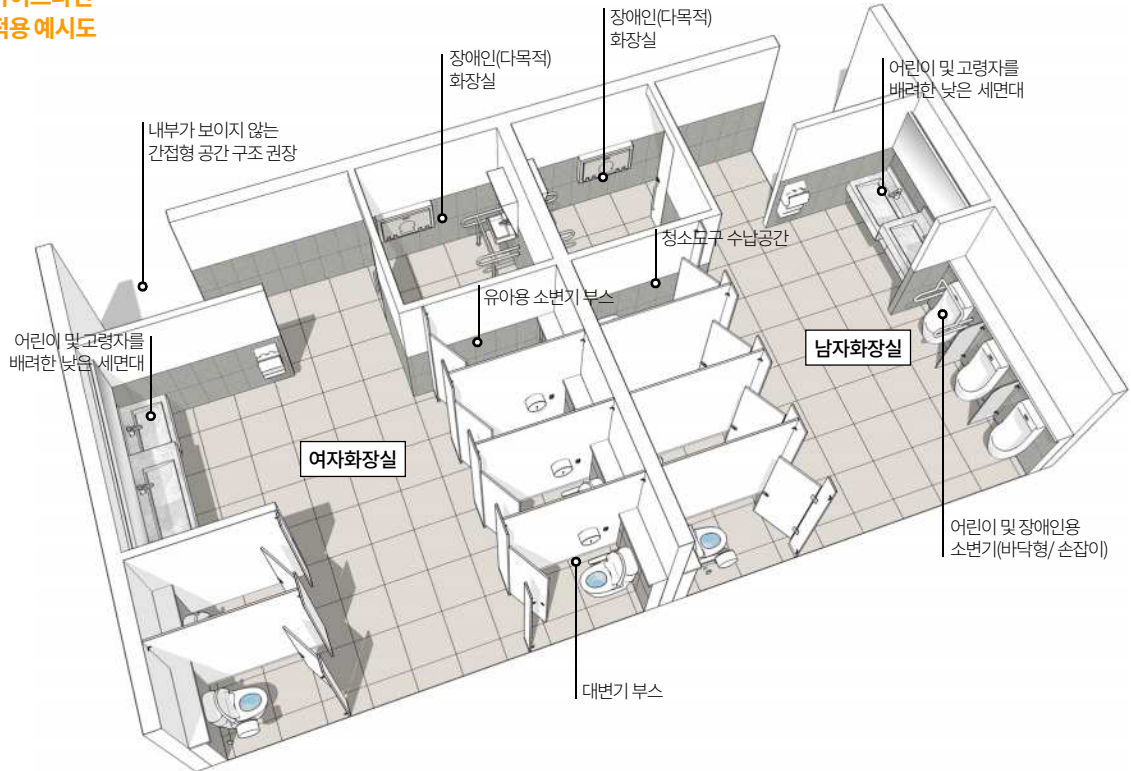

- 이동환경
- 관람환경
- 편의환경

**공간구조
가이드라인**

- 화장실·수유실·의무실·물품보관소는 출입구와 로비 및 복도 등에서 쉽게 찾을 수 있어야 하고, 이동 동선 내에는 바닥의 단차 변화가 없어 휠체어, 유모차 등 교통약자의 접근과 이용이 가능하도록 계획한다.

화장실

- 화장실은 남녀의 성별을 구분하고, 장애인 등이 이용 가능한 화장실을 의무로 설치하며, 장애인화장실은 일반화장실 내에 출입구와 가까운 위치에 배치한다.
- 화장실 주출입구는 휠체어 및 유모차 이용자 등 교통약자의 접근을 배려하여 별도의 문 설치를 지양하고, 화장실 내부공간이 노출되지 않도록 간접형 동선으로 계획한다.
- ★ 화장실 주출입문은 휠체어의 폭을 고려하여 1.2m 이상, 통로유효폭은 1.5m 이상 확보하고, 화장실과 공용공간 사이의 바닥에는 단차가 없어야 한다.
- ★ 화장실 주출입구에는 픽토그램을 이용한 벽부형 안내사인을 부착하고, 화장실 측지안내도를 높이 1.0~1.5m에 설치하며, 전면 바닥 300mm에는 점형 점자블록을 설치한다.



화장실 출입구 공간설계 기준

- 화장실 내부의 바닥재로는 물에 젖어도 미끄럽지 않고 배수가 용이하도록 계획하고, 바닥과 벽은 유지·관리 및 물청소가 쉬운 오염에 강한 타일 등의 재료 사용을 권장한다.
- 장애인화장실은 장애인은 물론 영유아 동반자, 임산부, 고령자 등 가족 또는 보호자와 함께 이용할 수 있는 다목적화장실(가족화장실)로 운영이 가능하도록 설계한다.
- ★ 장애인화장실 또는 다목적화장실의 출입문 유효 폭은 1,000mm 이상(최소 900mm 이상) 확보한다. (자바라문 설치 지양)
- ★ 장애인화장실의 바닥 유효면적은 최소 1.6m×2.0m 이상을 확보하고, 화장실 출입문 전면 및 통로 굴절부 등은 휠체어의 회전 반경을 고려하여 1.4m×1.4m 이상 확보한다.

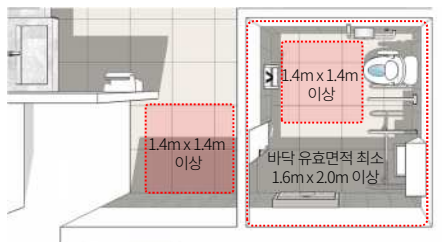

장애인화장실(다목적화장실) 공간설계 기준

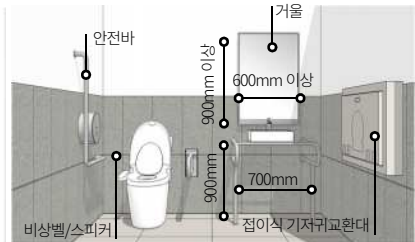

장애인화장실(다목적화장실) 시설 기준

공간구조
 가이드라인

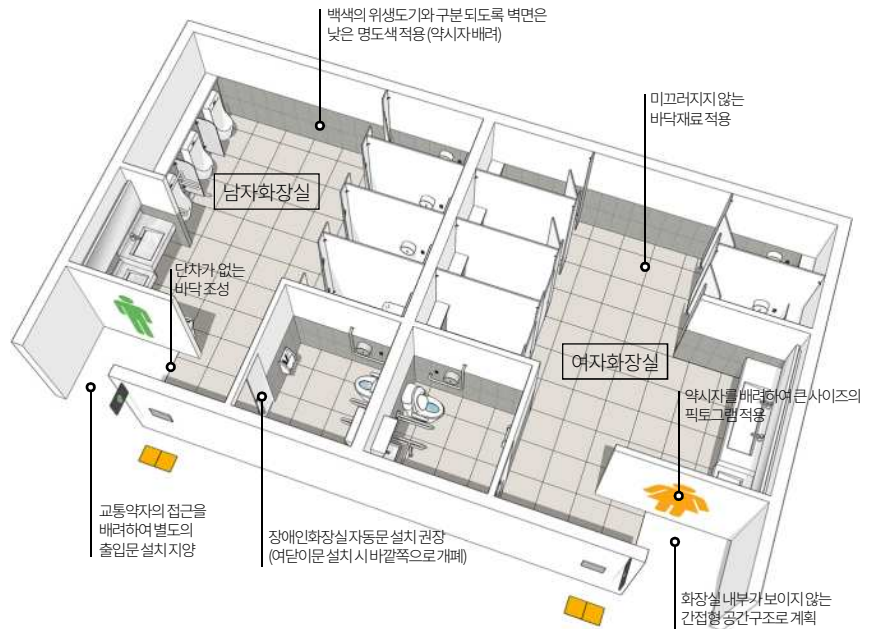

- 화장실은 모든 유형의 이용자가 사용할 수 있는 충분한 유효폭을 갖추고, 시설과 설비는 손이 닿는 높이에 배치하여 모두가 장애없이 이용할 수 있어야 한다.
- 휠체어 이용자 등이 이용 가능한 화장실(장애인용화장실 또는 다목적화장실 등)의 출입문은 자동문 설치를 권장한다. 단 자동문 설치가 불가능한 경우에는 미닫이문이나 접이문으로 설치할 수 있고, 여닫이문은 바깥쪽으로 개폐되도록 한다.
- 장애인화장실 내 지장물 방치를 막기 위해 청소도구 수납공간을 독립적으로 마련할 것을 권장하고, 공간 마련이 어려운 경우에는 세면대 거울장 및 하부장을 이용하여 관리한다.
- ★ 장애인화장실은 위급상황 발생 시를 대비하여 내부에 비상벨 또는 비상전화 등을 설치한다.

공공시설물
 가이드라인

- 대변기 부스 칸막이의 고정패널은 바닥과 천장에 고정시키고, 출입문은 천장과 바닥에서 100mm 이상 200mm 이하의 빈 공간을 조성하여 환기가 가능하도록 한다.
- ★ 대변기 부스 바닥면적은 다양한 이용자의 활동반경을 고려하고, 고령자 또는 임신부 등 거동이 불편한 이용자가 사용하는 데 불편함이 없도록 폭 1.0m 이상, 깊이 1.8m 이상 충분한 유효폭을 확보한다.
- 대변기 부스 출입문이 여닫이문일 경우에는 이동동선에 방해되지 않도록 안쪽 방향으로 열리도록 계획하고, 부스 외부에서 사용여부를 인지할 수 있는 장치를 문에 설치한다.
- 대변기 부스는 벽과 문이 구분되는 색채를 적용하여 약시자도 쉽게 문을 인지할 수 있도록 계획하고, 부스 내부에는 이용자 편의를 위해 세정장치, 휴지걸이, 옷걸이, 선반의 설치를 권장한다.
- ★ 장애인 등이 이용 가능한 화장실의 대변기는 등받이가 있는 양변기로 설치하고, 바닥 부착형 변기의 경우에는 전면의 트랩 부분에 휠체어의 발판이 닿지 않는 형태로 대변기 좌대의 높이는 바닥면에서 400mm 이상 450mm 이하로 설치한다.

- 이동환경
- 관람환경
- 편의환경

공간구조
가이드라인



- 일반 변기를 어린이겸용으로 사용할 경우에는 변기 좌석 덮개 안쪽에 별도의 어린이전용 변기 좌석을 설치하고, 어린이용 소변기를 설치하지 않는 경우에는 바닥 부착형 소변기를 설치한다.
- 소변기는 유지·관리, 청결 등을 고려하여 바닥 청소가 용이한 벽면 부착형으로 설치할 것을 권장하고, 어린이를 배려하여 소변기의 하단 부분이 바닥에서 350mm 이하가 되도록 한다.
- ★ 소변기의 1인 점용 폭은 750mm 이상 확보하고, 소변기와 소변기 사이에는 가림막을 설치한다. (유지·관리가 용이한 강화유리 칸막이 설치 권장)
- 남자화장실은 고령자나 장애인 등이 이용 가능한 소변기를 최소 1개소 이상 출입구 근처에 배치하고, 수평·수직 손잡이를 설치한다.

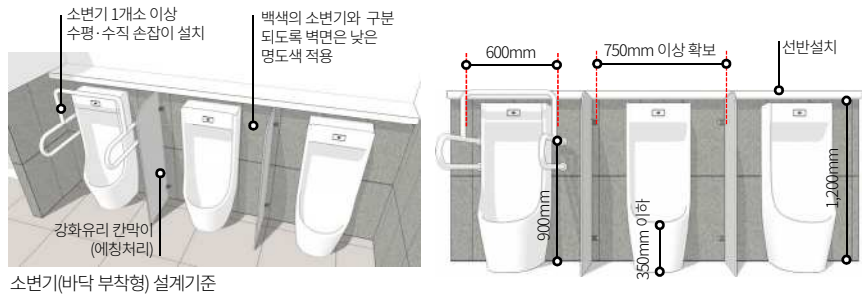

- ★ 세면대는 대변기 부스 2개소 당 1개소의 비율로 설치할 것을 권장한다. 어린이나 고령자를 배려하여 높이가 낮은 세면대를 설치하고, 세면대의 높이는 650mm를 확보한다.
- 어린이 등 신장이 작은 이용자의 사용이 용이하도록 수도꼭지는 헤드가 긴 타입의 설치를 권장하고, 공간이 협소할 경우에는 소형 세면대를 설치하여 이동통로를 충분히 확보한다.



어린이 및 고령자용 세면대 설계기준

권장: 어린이 및 고령자를 위해 낮은 세면대 설치

공간구조
 가이드라인

수유실

- 수유실은 모유나 분유의 수유, 유축, 영유아의 기저귀 교환, 입산부 및 영유아의 휴식 등을 위해 마련된 시설로서 보호자 등 동반가족을 위한 휴게공간을 포함하여 계획한다.
- 수유실은 휠체어 이용자 및 유모차가 접근 가능한 위치에 배치하고, 출입구 주변에 유모차 거치 공간을 마련한다.
- 수유실은 영유아와 함께 시설을 이용하는 보호자가 편리하게 이용할 수 있도록 수유장소나 기저귀 교환이 가능한 장소를 1개 이상 설치할 것을 권장한다. 모유수유·착유를 위한 독립된 공간을 별도로 마련하여 프라이버시를 배려하고, 남성 보호자도 이용 가능하도록 한다.
- 모유수유·착유실은 엄마(수유부 포함)와 젖먹이 아기 전용 공간이고, 가족수유실은 남성 보호자도 이용 가능함을 안내한다. (모유수유·착유실, 가족수유실 안내사인, 이용 대상 안내)



- ★ 수유할 수 있는 공간에는 의자 등을 배치하고, 의자 주변에는 휠체어 이용자가 접근 가능하도록 전면 혹은 측면에 1.4×1.4m 이상의 활동공간을 확보한다.
- 수유실에는 급탕 및 분유병의 소독 등이 가능한 설비 및 기저귀교환대, 세면대 등을 갖추어야 한다. 단, 공간의 효율적인 이용을 위해 기저귀교환대는 접이식으로 설치할 수 있다.
- ★ 기저귀교환대, 세면대 등의 전면에는 휠체어 이용자의 접근이 가능하도록 1.4m×1.4m의 활동공간을 확보하고, 기저귀교환대 및 세면대의 상단 높이는 바닥에서 700~850mm 이하, 하단 높이는 650mm 이상으로 하부는 휠체어의 발판이 들어갈 수 있도록 계획한다.

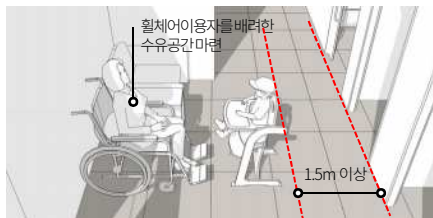

휠체어 이용자를 배려한 수유공간 마련 및 통로 확보

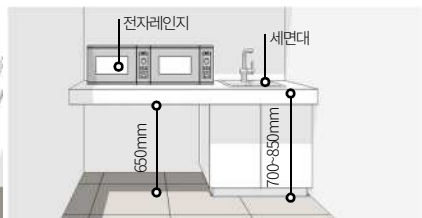

급탕 및 분유병 소독 등이 가능한 설비 마련

- 이동환경
- 관람환경
- 편의환경

공간구조 가이드라인

- 수유실 내에는 응급약품 및 구급함을 비치하여 안전사고 대비와 응급상황에 빠르게 대처할 수 있도록 한다.
- 청결한 환경 관리를 위해 잘 보이는 곳에 관리점검표를 비치하고, 최소 1일 1회 이상 정기적으로 점검하고 작성한다. (점검표에는 점검일자, 점검내용, 비품상태, 관리자 등에 대한 정보 명시)
- 수유시설 관리자 운영수칙을 준수하고, 모유수유·착유실 관리 점검표 및 가족수유실 관리 점검표를 이용하여 시설을 운영하고 물품을 관리한다.

의무실

- 의무실은 관람 중에 발생하는 응급 환자나 가벼운 부상자들을 진찰하고 응급처치를 위한 장소로서 전시시설 내에 의무실 설치를 권장하고, 응급처치 등이 신속히 이루어질 수 있도록 쉽게 찾을 수 있는 위치에 배치한다.
- ★ 의무실의 출입문은 휠체어 이용자를 배려하여 자동문 설치를 권장하고, 유효 폭은 1,000mm 이상(최소 900mm 이상) 확보한다.
- 의무실은 진료, 처치, 휴게기능 공간으로 구성하고, 모든 유형의 이용자를 대상으로 응급처치 및 휴식이 이루어 질 수 있도록 필요한 시설과 기구 및 물품을 비치한다.

일반시설·기구	상하수도 시설, 싱크대(세면대), 약장, 소독기, 냉온장고, 냉난방시설 등
환자안정용기구	침대, 침구, 보온기구, 칸막이 등
건강진단 및 상담용기구	체온계, 혈압계, 청진기, 혈당측정기, 상담진찰용 사무용 책상 및 의자 등
외상 및 응급처치용기구	핀셋, 가위, 거즈, 부목, 아이스팩, 드레싱카, 구급기구, 찜질기, 지혈대, 들것 등
준비약품	소화기, 호흡기, 피부, 소독약품 및 연고
환경 및 식품위생	교육생 및 교직원외의 보건관리 필요시설

의무실에 갖추어야 하는 시설 및 물품

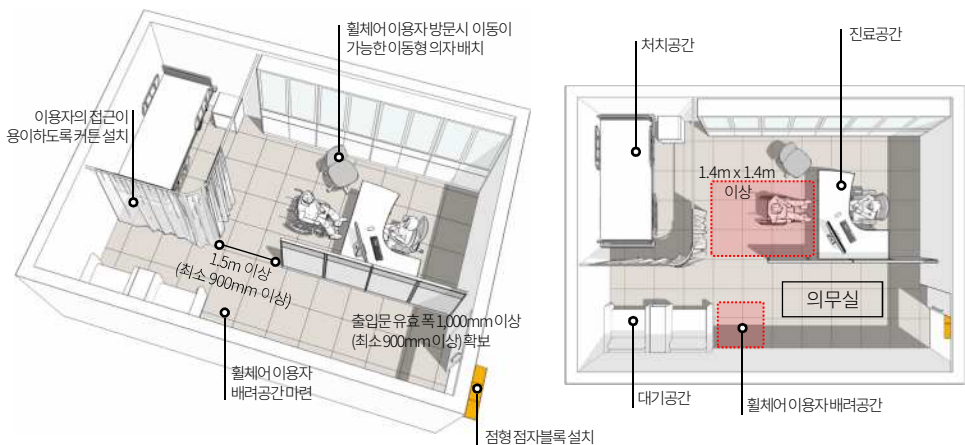

공간구조
 가이드라인

물품보관실 / 무인보관함

- 물품보관실은 전시시설을 방문한 이용자가 관람을 위해 개인 짐을 임시 보관할 수 있는 시설로서 관리자에게 위탁하여 물품을 보관할 수 있는 공간으로 조성한다.
- 이용자의 관람 편의 및 작품의 훼손 방지를 위해 물품보관실 또는 무인보관함은 이용자가 관람을 시작하기 전에 물건을 보관할 수 있도록 건물 입구 또는 로비 등과 같이 쉽게 인지하고 접근할 수 있는 공용공간에 설치한다.
- ★ 물품보관실 카운터는 휠체어 이용자나 어린이를 위해 높이는 바닥면에서 700mm~900mm 이하로 계획하고, 하부공간은 휠체어이용자의 무릎이 들어갈 수 있도록 높이 650mm, 깊이 450mm 이상의 공간을 확보한다.

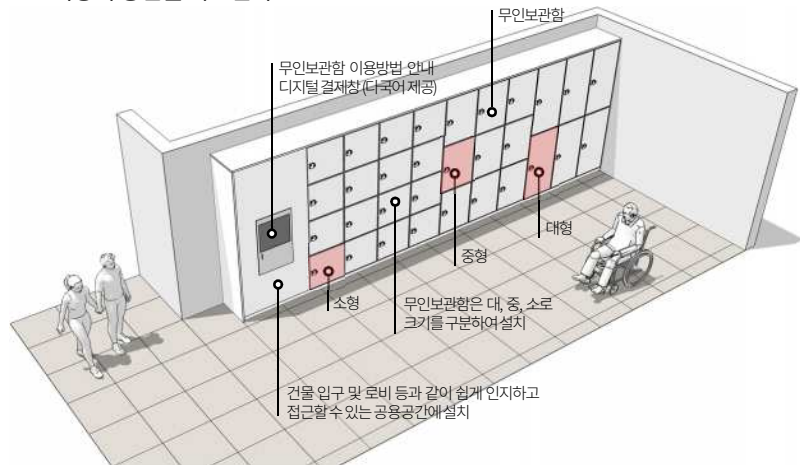

- ★ 무인보관함 전면의 통로 유효 폭은 2대의 휠체어가 교행할 수 있는 1.8m 이상으로 계획하고, 컨벤션센터와 같이 일시에 많은 인원이 집중되는 대규모 전시시설의 경우에는 동선의 밀집도 등을 고려하여 3m 이상 확보할 것을 권장한다.
- ★ 여러 단으로 구성된 무인보관함의 경우에는 하단에 위치한 보관함의 손잡이 및 결제창 높이를 휠체어 이용자나 어린이의 눈높이와 손이 도달할 수 있는 거리를 종합적으로 고려하여 400mm~1,200mm 내에 배치한다.
- 무인보관함은 부피가 큰 짐의 보관이 가능하도록 보관함의 규격을 대, 중, 소로 구분하여 설치할 것을 권장한다.

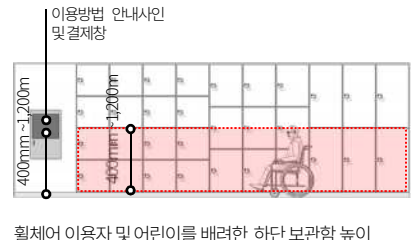
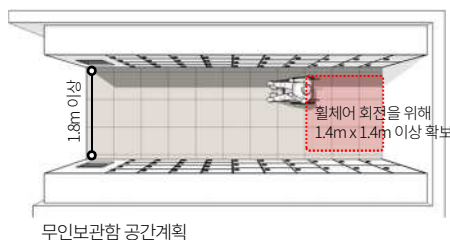

- 이동환경
- 관람환경
- 편의환경

**안내체계
가이드라인**

- 화장실 안내사인은 입구에 벽부형으로 설치하고, 소변기·대변기·세면대 등의 위치를 알리는 화장실 촉지안내도와 음성안내 버튼은 바닥에서 높이 1.0~1.5m에 설치할 것을 권장한다.
- 화장실 촉지안내도의 크기는 최대 A3(297×420mm) 이내로 제작하고, 내마모성 및 내구성이 우수한 재질로 온도의 변화에 쉽게 영향을 받지 않으며 청결을 유지할 수 있어야 한다.
- 촉지안내도의 돌출된 선, 면, 접자는 손 베임을 방지하여 안전하게 이용할 수 있도록 제작한다. 세부 내용은 시각장애인용 촉지안내도 단체표준(SPS-KBUWEL001-5686/한국시각장애인연합회)를 참조한다.

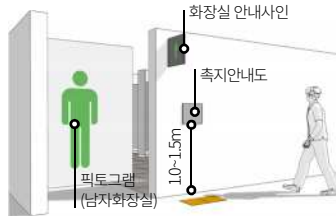

화장실 촉지안내도 설치기준



화장실 촉지안내도



화장실 음성안내 버튼

- 화장실 안내사인은 외국인 이용자를 배려하여 픽토그램을 활용하여 계획하고, 고령자 및 약시자를 위해 입구에는 큰 사이즈의 픽토그램을 표시할 것을 권장한다.
- 남녀 화장실, 장애인화장실, 수유실 등을 찾는 이용자가 쉽게 인지할 수 있도록 건물 입구와 층별 안내도에 위치를 표기·안내하고, 로비 및 복도 등에서 이용자가 빠르게 인지하고, 동선을 유도할 수 있도록 유도안내사인과 실별안내사인을 일관되게 표기하여 설치한다.
- 편의공간이나 시설(화장실, 수유실, 의무실, 무인보관함 등) 등의 위치 안내사인은 다국어와 픽토그램을 함께 표기하여 문자나 한국어 인지가 어려운 외국인 이용자 등을 배려한다.
- 무인보관함을 설치할 때는 금액, 보관함 선택버튼, 손잡이 전면에 다국어와 점자, 숫자 등을 함께 표기할 것을 권장한다.
- 무인보관함의 사용방법 안내는 외국인을 배려하여 다국어(영어/중국어/일본어 등)로 정보를 제공하고, 이용자가 직접 언어를 선택하거나 청각장애인을 위한 자막제공, 시각장애인을 위한 음성안내 등이 가능한 디지털 안내사인의 설치를 권장한다.
- 화장실, 수유실 등에는 이용자 사생활 보호를 위해 불법 촬영 카메라 유무를 수시 점검하고, '불법 촬영 카메라 점검 중' 스티커를 시설 내·외부에 부착한다.



화장실 촉지기호 (시각장애인용 촉지안내도 단체표준)



다국어로 사용방법을 안내하는 무인보관함



한국어 일본어

판매공간 유니버설디자인 가이드라인 체크 포인트 7

- 1 . 판매공간은 모든 이용자의 접근, 출입, 이용이 용이하여야 한다.
- 2 . 판매공간 내에서 휠체어 및 유모차의 방향 전환 및 회전이 용이하여야 한다.
- 3 . 판매공간의 출입문 유효 폭 0.9m, 통로의 유효 폭 1.2m를 확보한다.
- 4 . 판매하는 주요 물품이 모든 이용자의 손에 닿을 수 있도록 진열한다.
- 5 . 판매공간 내부에 다수의 휴게가구 배치 시 비움공간을 마련한다.
- 6 . 카운터의 높이는 2단으로 설치하여 모든 이용자를 배려한다.
- 7 . 실물(전시품)을 볼 수 없는 판매 물품은 사진 또는 그림으로 부연설명한다.

- 이동환경
- 관람환경
- 편의환경

3.5.3. 판매공간

개요 및 정의

- 판매공간은 전시시설 이용자의 편의를 위해 먹거나 마실 수 있는 식음료 등을 제공하는 매점 또는 식당, 기념품과 서적 등의 상품을 판매하는 기념품숍을 포함한다.

현황 및 문제점

- 휠체어 이용자나 어린이 등의 신체적 특징이나 이동환경을 고려하지 않은 공간구조, 시설물 배치, 크기, 형태 등으로 인해 일부 이용자의 접근 및 이용이 제한되는 사례가 많다.
- 외국인 이용자를 배려한 다국어 상품정보안내가 미흡하고, 무인판매기를 설치한 매장의 경우에는 고령자 및 장애인을 배려한 사용방법 안내의 개선이 필요하다.



휠체어 이용자와 유모차 등의 접근 및 이동이 어려운 바닥 단차 및 좁은 이동 통로



휠체어 이용자 및 시각장애인 등 일부 이용자의 접근과 이용이 어려운 카운터 및 출입구



휠체어 이용자 등 다양한 유형의 이용자에 대한 활동반경을 고려하지 않은 상품 전시대 및 카운터

유니버설디자인 요소

전시구성요소	관련 세부요소
공간구조	출입구, 동선, 배치, 마감(형태, 색채, 재료 등) 등
공공시설물	편의시설물, 유도시설물 등
안내체계	상품설명사인, 비상대비안내사인, 동선안내사인 등
전시물	-

개선방향 및 주안점

- 다양한 유형의 이용자가 누구나 쉽게 접근하고, 차별 없이 이용할 수 있는 판매공간 및 시설의 확대, 다국어 표기, 음성지원과 점자서비스 등 외국인이나 장애인을 배려한 정보안내체계의 개선이 필요하다.

가이드라인
 적용 예시도

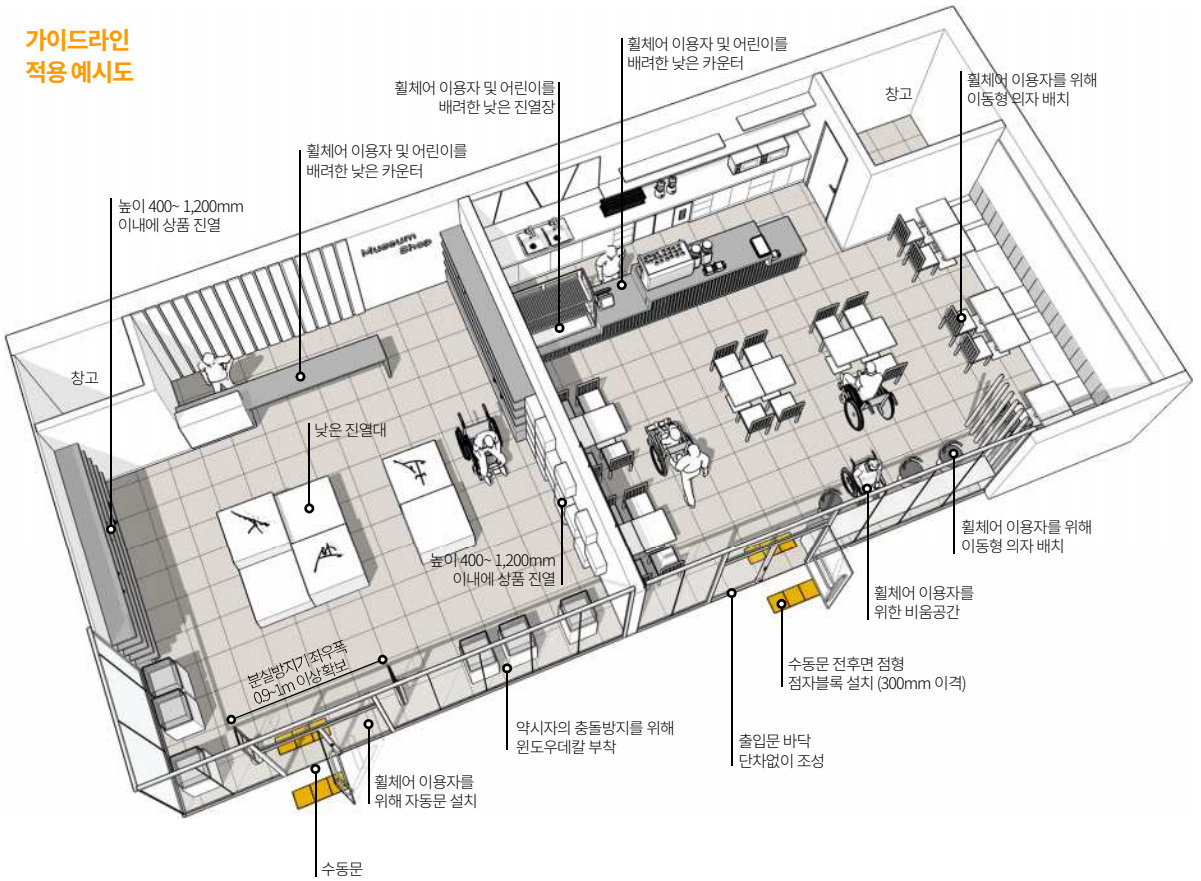

- 이동환경
- 관람환경
- 편의환경

**공간구조
가이드라인**

- 식음료 판매공간은 출입·이동·계산·진열·휴식을 위한 이용자 편의공간과 서비스 제공을 위한 관리자 공간으로 구분하고, 기념품 판매공간은 출입·이동·계산·진열공간으로 구분한다.
- 판매공간의 공간 구성은 이용자가 출입구로 입장하여 이동과 접근, 이용에 장애가 없도록 계획한다.

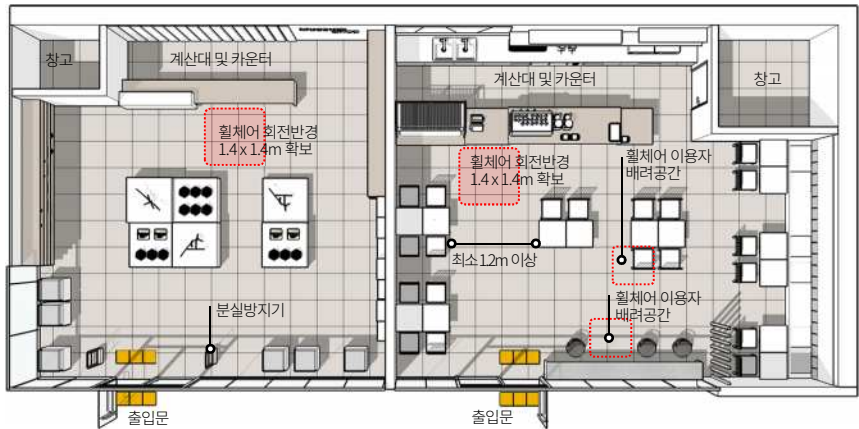

- ★ 출입구 바닥은 단차 없이 조성하여 휠체어나 유모차 이용자가 차별없이 출입할 수 있도록 계획하고, 통행 유효폭은 900mm 이상(최소), 전면 유효거리는 1,200mm 이상 확보해야 한다.
- ★ 수동 출입문의 300mm 전후면에는 문의 폭만큼 300×300mm 크기의 점형 점자블록을 바닥재 높이와 동일하게 설치해야 한다.
- 출입구 바닥의 마감재로는 미끄럽지 않고, 요철이나 소음이 발생하지 않는 재료를 사용하여 이용자가 안전하게 출입할 수 있도록 계획한다.
- 출입문은 휠체어나 유모차 이용자를 배려하여 자동문으로 설치하고, 걸음이 느린 보행약자의 통행을 고려하여 출입문의 개방시간을 충분히 확보할 것을 권장한다. (자동문 고장이나 비상 시를 위해 수동문 설치)
- ★ 수동문은 바닥에서 800~900mm 높이에 수평·수직막대형 손잡이를 함께 설치하고, 장애인 등의 이용자가 문을 여는데 어려움이 없도록 출입문 옆에 600mm 정도의 여유공간을 확보한다.

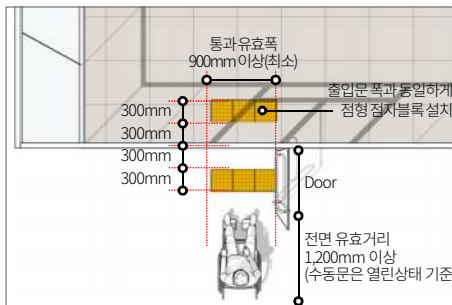

출입구 통과 및 활동공간 유효폭 확보와 점자블록 설치

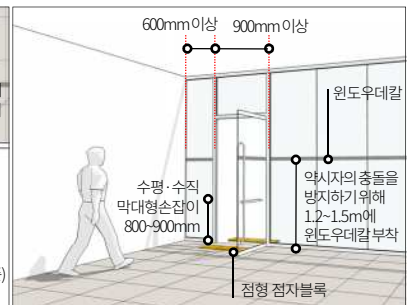

수동문 설치 기준

**공간구조
 가이드라인**

- ★ 센서형 자동문은 이용자 동선을 고려하여 센서감지 영역을 설정하고, 버튼형 자동문의 개폐버튼은 휠체어 이용자나 어린이가 이용할 수 있도록 버튼 높이를 바닥에서 800~900mm, 코너에서 600mm 이상 이격하여 설치한다.
 - 자동문 개폐 버튼은 손 사용이 불편한 이용자를 고려하여 발로 조작할 수 있는 풋스위치를 바닥에서 200~300mm 높이에 추가로 설치할 수 있다.
- ★ 출입구 내·외부의 바닥면 단차로 인해 경사로 설치가 불가피한 경우에는 이동공간의 경사로 가이드라인을 참조하여 계획한다
 - 출입문과 프레임 사이는 안전사고 발생을 예방하기 위해 손끼임 방지 장치를 설치하고, 자동문은 안전센서를 설치한다.
 - 투명유리문은 약시자가 유리면을 시각적으로 인지할 수 있도록 높이 1.2~1.5m에 충돌방지용 그래픽 슈트(Window Decal)를 부착할 것을 권장한다.



출입구 버튼형 자동문 설치 예시

자동문 개폐버튼 및 풋스위치 설치 기준

- 문이 없는 오픈형 출입구는 판매공간 내부와 외부의 바닥 마감재 질감을 다르게 설치하여 시각장애인이 질감 변화를 통해 공간의 경계를 인지할 수 있도록 계획한다.
- ★ 출입구에 분실방지기를 설치할 경우에는 휠체어 및 유모차 이용자 등의 출입이 용이하도록 통행 유효폭을 900mm(최소)~1,000mm(이상) 확보하여 설치한다.
- ★ 판매공간 내 이동동선은 휠체어 및 유모차의 이동, 교행, 회전을 고려하여 유효폭 1.2m(최소)~1.5m(이상)을 확보하고, 이동공간 가이드라인을 참조하여 계획한다.
 - 판매공간의 바닥 마감은 미끄럽지 않은 재료를 사용하고, 재료가 변경되는 경계부는 단차 없이 조성한다.

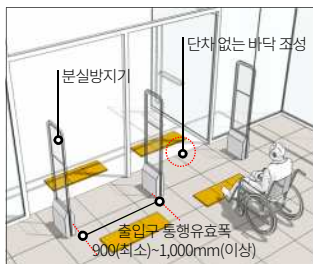

출입구 전면 분실방지기 설치 기준

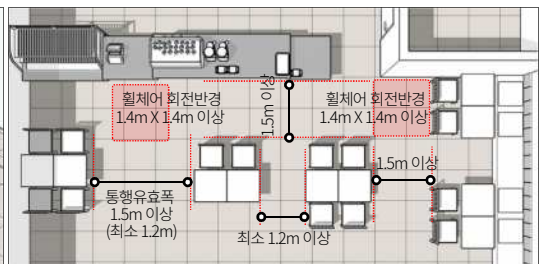

판매공간 통행유효폭 기준

- 이동환경
- 관람환경
- 편의환경

**시설물
가이드라인**

- 카운터의 위치는 휠체어 이용자를 배려하여 출입구에서 가장 가까운 거리에 배치하고, 휠체어 이용자의 통행 및 회전 유효폭을 고려하여 휴게가구 및 진열장을 배치한다.
- 주문 및 결제를 위한 카운터는 출입구 옆 또는 전면이나 출입구에서 잘 보이는 곳에 배치한다.
- ★ 다양한 유형의 이용자를 배려하여 카운터 높이는 2단으로 구분하여 조성한다.
- ★ 카운터 전면에는 휠체어 이용자의 접근이 가능하도록 최소 1.4×1.4m의 활동공간을 확보한다.
- ★ 휠체어 이용자나 어린이를 위한 카운터 높이는 바닥면에서 700mm~900mm 이하로 계획하고, 하부공간은 휠체어 이용자의 무릎이 들어갈 수 있도록 높이 650mm, 깊이 450mm 이상의 공간을 확보한다.
- 카운터의 규모가 작거나 높이를 2단으로 구분하기 어려운 경우에는 휠체어 이용자나 어린이 등을 배려하여 카운터 높이를 900mm 이하로 설계할 것을 권장한다.
- 카운터 전면에는 시각장애인이 잡고 기댈 수 있는 수평손잡이 설치를 권장한다.

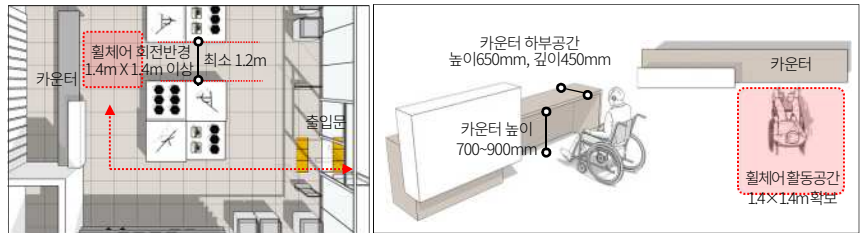

출입구 전면 또는 바로 보이는 곳에 카운터 배치 다양한 이용자를 고려하여 카운터 높이 2단 조성

- 판매공간 내의 휴게가구는 이동형으로 설치하여 필요 시 휠체어 및 유모차 이용자를 위한 비움공간을 마련할 수 있도록 계획한다.
- 부득이 고정형 가구를 설치할 경우에는 휠체어나 유모차 이용자가 이용할 수 있는 공간을 별도로 마련하여 일부 이용자가 소외되지 않도록 배려해야 한다.
- 테이블은 휠체어 이용자의 무릎이 들어갈 수 있는 하부 구조로 설치하고 비장애인과 함께 이용할 수 있도록 계획한다.

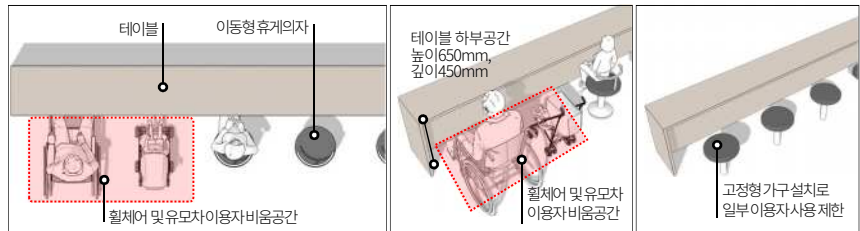

권장: 다양한 유형의 이용자가 함께 이용할 수 있는 휴게가구 배치 지양: 고정형 가구를 배치한 경우

- 판매공간 내의 상품진열대는 비장애인, 장애인, 어린이, 고령자, 외국인 등 모든 유형의 이용자 특성(휠체어 이용자 및 어린이의 손도달 치수, 범위 등)을 고려하여 크기, 형태, 배치, 상품 진열 방법 등을 계획한다.

**시설물
 가이드라인**

- 상품진열대는 휠체어 이용자나 어린이의 근거리 접근이 가능하도록 진열대의 높이와 하부 공간 폭을 계획한다.
- ★ 벽부형 진열대는 휠체어 이용자나 어린이의 눈높이 및 손이 도달할 수 있는 거리를 고려하여 바닥에서 높이 400~1,200mm 이내에 상품을 진열한다.
- ★ 무인판매기는 휠체어 이용자나 어린이의 눈높이와 손이 도달할 수 있는 거리를 종합적으로 고려하여 높이 400~1,200mm 내에 상품 선택 버튼 및 결제창, 상품출구를 배치한다.
- 무인주문기는 휠체어 이용자나 어린이의 신체조건을 고려하여 설치하고, 기계 조작이 어려운 고령자나 약시자 등을 배려하여 음성안내 및 화면 확대 기능의 제공을 권장한다.
- 무인판매기 및 무인주문기 등의 사용이 어려운 시청각 장애인, 고령자, 외국인 이용자를 배려하여 사용방법 안내를 점자, 자막, 음성, 다국어 등으로 제공할 것을 권장한다.
- 오류 발생 시 관리자와 연락할 수 있는 기능을 제공하고, 필요시 관리자 호출버튼을 설치한다.

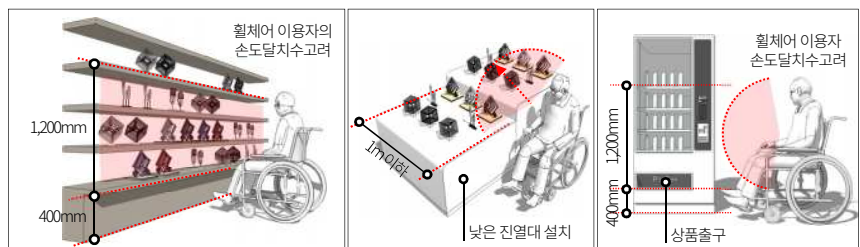

다양한 이용자의 접근성 및 손 도달 치수를 고려한 상품배치

눈높이 및 손 도달 치수 고려한 판매기

**안내체계
 가이드라인**

- 약시자를 배려하여 판매상품 안내 및 상품 설명사인 등의 글자 크기를 크게 계획하고, 다국어와 상품사진을 함께 제공하여 다양한 유형의 이용자가 판매정보를 장애없이 이해할 수 있도록 배려한다.
- 카운터 상부에는 디지털 메뉴판을 설치하여 다양한 정보를 제공하고, 다국어(영어/중국어/일어 등)와 상품사진을 이용한 메뉴 안내 및 음성서비스를 함께 지원할 것을 권장한다.
- 무인판매기를 설치할 때는 품목, 금액, 상품 선택 버튼 및 출구 전면에 다국어와 점자를 함께 표기할 것을 권장한다.
- 무인주문기는 청각장애인을 위한 자막 제공, 시각장애인을 위한 음성안내, 약시자를 배려하여 화면 확대 기능을 제공할 것을 권장한다.



다양한 이용자를 배려한 디지털메뉴판



권장: 디지털 무인판매기의 다양한 이용자를 위한 배려 기능

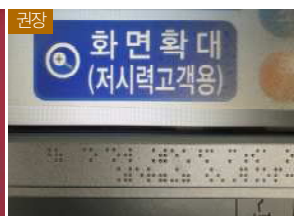

3.6. 전시시설 유니버설디자인 체크리스트

접근공간 유니버설디자인 가이드라인 체크리스트						
사업명				성명	(인)	
일시	20 . .	소속		성명	(인)	
구분	진단 항목			기획	설계	시공
공통	1. 접근공간 유니버설디자인 가이드라인을 준수하였습니까? <input type="checkbox"/> 예 <input type="checkbox"/> 아니오 <input type="checkbox"/> 해당 없음 (비고:)			●	●	●
	2. 이용자가 원거리에서 접근 시 전시시설 주출입구 및 주차장의 위치를 쉽게 인지할 수 있습니까? <input type="checkbox"/> 예 <input type="checkbox"/> 아니오 <input type="checkbox"/> 해당 없음 (비고:)			●	●	
공간 구조	3. 보행자와 차량의 접근동선을 물리적으로 분리하였습니까? <input type="checkbox"/> 예 <input type="checkbox"/> 아니오 <input type="checkbox"/> 해당 없음 (비고:)			●	●	●
	4. 보행자의 주요 접근 동선을 단차 없이 평탄하고 안전하게 조성하였습니까? <input type="checkbox"/> 예 <input type="checkbox"/> 아니오 <input type="checkbox"/> 해당 없음 (비고:)				●	●
	5. 단차 발생이 불가피한 경우 법적 기준을 충족하는 경사로와 2단 안전바를 설치하였습니까? <input type="checkbox"/> 예 <input type="checkbox"/> 아니오 <input type="checkbox"/> 해당 없음 (비고:)				●	●
	6. 전시시설 주 출입구까지의 보행동선에 점자블록을 올바르게 설치하였습니까? <input type="checkbox"/> 예 <input type="checkbox"/> 아니오 <input type="checkbox"/> 해당 없음 (비고:)				●	●
	7. 공개공지는 모든 이용자가 편안하게 접근할 수 있는 개방형 구조로 조성하였습니까? <input type="checkbox"/> 예 <input type="checkbox"/> 아니오 <input type="checkbox"/> 해당 없음 (비고:)			●	●	●
	8. 출입문의 유효폭은 1.2m이상, 출입문 전후의 평탄한 대기공간을 각각 1.2m이상 확보하였습니까? <input type="checkbox"/> 예 <input type="checkbox"/> 아니오 <input type="checkbox"/> 해당 없음 (비고:)				●	●
	9. 주출입구에 방풍실을 조성하고, 출입문과 출입문 사이에 2.1m 이상의 유효 폭을 확보하였습니까? <input type="checkbox"/> 예 <input type="checkbox"/> 아니오 <input type="checkbox"/> 해당 없음 (비고:)				●	●
공공 시설물	10. 볼라드 설치 시 높이, 지름, 탄성형 재료, 설치 간격 등의 법적 기준을 준수하였습니까? <input type="checkbox"/> 예 <input type="checkbox"/> 아니오 <input type="checkbox"/> 해당 없음 (비고:)				●	●
안내 체계	11. 주·야간 원거리에서도 쉽게 인지할 수 있도록 전시시설의 위치와 방향을 안내하였습니까? <input type="checkbox"/> 예 <input type="checkbox"/> 아니오 <input type="checkbox"/> 해당 없음 (비고:)			●	●	
	12. 주출입구 인근에 촉지도를 올바르게 설치하였습니까? <input type="checkbox"/> 예 <input type="checkbox"/> 아니오 <input type="checkbox"/> 해당 없음 (비고:)				●	●
총평						

주차공간 유니버설디자인 가이드라인 체크리스트						
사업명						
일시	20 . .	소속		성명	(인)	
구분	진단 항목			기획	설계	시공
공통	1. 주차공간 유니버설디자인 가이드라인을 준수하였습니까? <input type="checkbox"/> 예 <input type="checkbox"/> 아니오 <input type="checkbox"/> 해당 없음 (비고:)			●	●	●
	2. 운전자가 주차장의 위치 및 출입구를 쉽게 찾고 진입할 수 있습니까? <input type="checkbox"/> 예 <input type="checkbox"/> 아니오 <input type="checkbox"/> 해당 없음 (비고:)			●	●	
	3. 차량과 보행 동선이 중첩되는 경우 고원식 횡단보도를 올바르게 설치하였습니까? <input type="checkbox"/> 예 <input type="checkbox"/> 아니오 <input type="checkbox"/> 해당 없음 (비고:)			●	●	●
	4. 주차 후 보행자의 이동을 위한 보행안전통로를 조성하고, 1.2m 이상의 유효폭을 확보하였습니까? <input type="checkbox"/> 예 <input type="checkbox"/> 아니오 <input type="checkbox"/> 해당 없음 (비고:)				●	●
공간 구조	5. 전시시설 출입구와 근접한 위치에 장애인전용주차구역과 배려주차구역을 조성하였습니까? <input type="checkbox"/> 예 <input type="checkbox"/> 아니오 <input type="checkbox"/> 해당 없음 (비고:)			●	●	●
	6. 주차, 회차, 출차하는 차량의 동선 및 반경을 고려하여 6m 이상의 여유공간을 확보하였습니까? <input type="checkbox"/> 예 <input type="checkbox"/> 아니오 <input type="checkbox"/> 해당 없음 (비고:)				●	●
	7. 주차장에서 로비까지 연결되는 보행동선에 점자블록을 올바르게 설치하였습니까? <input type="checkbox"/> 예 <input type="checkbox"/> 아니오 <input type="checkbox"/> 해당 없음 (비고:)				●	●
	8. 주차공간 내 10lux이상, 출입구 50lux이상, 보행안전통로 50lux이상의 조도를 확보하였습니까? <input type="checkbox"/> 예 <input type="checkbox"/> 아니오 <input type="checkbox"/> 해당 없음 (비고:)			●	●	●
공공 시설물	9. 운전자의 시야 확보가 어려운 곳에 안전시설(반사경, 경고등 등)을 충분히 설치하였습니까? <input type="checkbox"/> 예 <input type="checkbox"/> 아니오 <input type="checkbox"/> 해당 없음 (비고:)				●	●
	10. 주차대수 30대를 초과하는 주차장의 경우 관리실에 24시간 감시 장치를 설치하였습니까? <input type="checkbox"/> 예 <input type="checkbox"/> 아니오 <input type="checkbox"/> 해당 없음 (비고:)				●	●
안내 체계	11. 특정 주차구역 가이드라인을 준용하여 안내사인 및 노면표지를 올바르게 설치하였습니까? <input type="checkbox"/> 예 <input type="checkbox"/> 아니오 <input type="checkbox"/> 해당 없음 (비고:)				●	●
	12. 이용자가 본인이 주차한 위치를 쉽게 찾을 수 있도록 안내사인을 설치하였습니까? <input type="checkbox"/> 예 <input type="checkbox"/> 아니오 <input type="checkbox"/> 해당 없음 (비고:)			●	●	
총평						

로비공간 유니버설디자인 가이드라인 체크리스트							
사업명							
일시	20 . .	소속			성명	(인)	
구분	진단 항목				기획	설계	시공
공통	1. 로비공간 유니버설디자인 가이드라인을 준수하였습니까? <input type="checkbox"/> 예 <input type="checkbox"/> 아니오 <input type="checkbox"/> 해당 없음 (비고:)				●	●	●
	2. 이용자의 접근, 대기, 만남, 휴식 등 다양한 목적을 수용할 수 있는 개방형 구조로 조성하였습니까? <input type="checkbox"/> 예 <input type="checkbox"/> 아니오 <input type="checkbox"/> 해당 없음 (비고:)				●	●	
공간 구조	3. 안내데스크 및 종합안내소는 주출입구에서 쉽게 인지되고 빠르게 접근할 수 있습니까? <input type="checkbox"/> 예 <input type="checkbox"/> 아니오 <input type="checkbox"/> 해당 없음 (비고:)				●	●	
	4. 로비공간에 자연광을 유입시켜 밝고 쾌적한 환경을 제공하고 있습니까? <input type="checkbox"/> 예 <input type="checkbox"/> 아니오 <input type="checkbox"/> 해당 없음 (비고:)				●	●	●
	5. 로비공간에 쉼터를 조성하고 휴게의자 사이의 비움공간을 마련하였습니까? <input type="checkbox"/> 예 <input type="checkbox"/> 아니오 <input type="checkbox"/> 해당 없음 (비고:)				●	●	●
공공 시설물	6. 안내데스크의 높이를 2단으로 조성하여 모든 이용자를 편안한 접근을 배려하였습니까? <input type="checkbox"/> 예 <input type="checkbox"/> 아니오 <input type="checkbox"/> 해당 없음 (비고:)					●	●
	7. 다국어를 지원하는 전시 안내서를 비치하고, 전시관람 지원시설을 대여하고 있습니까? <input type="checkbox"/> 예 <input type="checkbox"/> 아니오 <input type="checkbox"/> 해당 없음 (비고:)				●	●	
	8. 소화기, 구급함, 자동제세동기 등의 응급시설의 위치와 사용방법을 쉽게 인지할 수 있습니까? <input type="checkbox"/> 예 <input type="checkbox"/> 아니오 <input type="checkbox"/> 해당 없음 (비고:)				●	●	
	9. 출입관리시설 및 체온측정기 등의 시설을 모든 이용자가 동등하게 이용할 수 있습니까? <input type="checkbox"/> 예 <input type="checkbox"/> 아니오 <input type="checkbox"/> 해당 없음 (비고:)				●	●	
안내 체계	10. 이용자의 관람 동선에 노출되는 모든 안내체계의 내용 및 설치 기준이 일관성을 유지합니까? <input type="checkbox"/> 예 <input type="checkbox"/> 아니오 <input type="checkbox"/> 해당 없음 (비고:)				●	●	
	11. 출입구 및 안내데스크 인근에 주요 시설의 위치 및 동선을 안내하는 사인을 배치하였습니까? <input type="checkbox"/> 예 <input type="checkbox"/> 아니오 <input type="checkbox"/> 해당 없음 (비고:)				●	●	
	12. 무인정보단말기는 모든 이용자가 쉽게 조작하고 이해할 수 있습니까? <input type="checkbox"/> 예 <input type="checkbox"/> 아니오 <input type="checkbox"/> 해당 없음 (비고:)				●	●	
총평							

이동공간 유니버설디자인 가이드라인 체크리스트								
사업명								
일시	20 . .	소속		성명	(인)			
구분	진단 항목				기획	설계	시공	
공통	1. 이동공간 유니버설디자인 가이드라인을 준수하였습니까? <input type="checkbox"/> 예 <input type="checkbox"/> 아니오 <input type="checkbox"/> 해당 없음 (비고:)				●	●	●	
	2. 이동공간의 바닥은 단차 없이 평탄하고 안전하게 조성하였습니까? <input type="checkbox"/> 예 <input type="checkbox"/> 아니오 <input type="checkbox"/> 해당 없음 (비고:)					●	●	
공간 구조	3. 이동공간의 유효 폭을 1.8m 이상, 이용자의 동선이 집중되는 곳은 3m 이상 확보하였습니까? <input type="checkbox"/> 예 <input type="checkbox"/> 아니오 <input type="checkbox"/> 해당 없음 (비고:)				●	●	●	
	4. 전시관람 시 층간 이동이 필요한 시설에 계단과 승강기(또는 경사로)를 함께 설치하였습니까? <input type="checkbox"/> 예 <input type="checkbox"/> 아니오 <input type="checkbox"/> 해당 없음 (비고:)					●	●	
	5. 층간 이동수단에 따라 이용자의 전시 관람동선이 단절되거나 우회하지는 않습니까? <input type="checkbox"/> 예 <input type="checkbox"/> 아니오 <input type="checkbox"/> 해당 없음 (비고:)				●	●		
	6. 계단, 경사로, 승강기, 복도 등 관람 동선과 연결되는 이동공간에 2단 안전바를 설치하였습니까? <input type="checkbox"/> 예 <input type="checkbox"/> 아니오 <input type="checkbox"/> 해당 없음 (비고:)					●	●	
	7. 경사로의 기울기를 1/12이하로 완만하게 조성하고 높이 1.5m 마다 평탄면을 확보하였습니까? <input type="checkbox"/> 예 <input type="checkbox"/> 아니오 <input type="checkbox"/> 해당 없음 (비고:)					●	●	
	8. 계단의 유효 폭을 2m이상, 계단 참의 깊이는 계단의 폭 이상으로 계획하였습니까? <input type="checkbox"/> 예 <input type="checkbox"/> 아니오 <input type="checkbox"/> 해당 없음 (비고:)					●	●	
	9. 계단에 미끄럼방지시설을 설치하고, 시종점부에 전면 300mm지점에 점형블록을 설치하였습니까? <input type="checkbox"/> 예 <input type="checkbox"/> 아니오 <input type="checkbox"/> 해당 없음 (비고:)					●	●	
	10. 계단, 경사로, 승강기, 에스컬레이터 이용자의 보행 동선을 안내하는 점자블록을 설치하였습니까? <input type="checkbox"/> 예 <input type="checkbox"/> 아니오 <input type="checkbox"/> 해당 없음 (비고:)					●	●	
	안내 체계	11. 동선이 굴절되거나 교차하는 지점에서 주요시설의 위치 및 방향을 안내하고 있습니까? <input type="checkbox"/> 예 <input type="checkbox"/> 아니오 <input type="checkbox"/> 해당 없음 (비고:)				●	●	●
		12. 안전바의 시종점부에 점자안내판을 올바르게 설치하였습니까? <input type="checkbox"/> 예 <input type="checkbox"/> 아니오 <input type="checkbox"/> 해당 없음 (비고:)					●	●
총평								

실내전시공간 유니버설디자인 가이드라인 체크리스트						
사업명						
일시	20 . .	소속		성명	(인)	
구분	진단 항목			기획	설계	시공
공통	1. 실내전시공간 유니버설디자인 가이드라인을 준수하였습니까? <input type="checkbox"/> 예 <input type="checkbox"/> 아니오 <input type="checkbox"/> 해당 없음 (비고:)			●	●	●
	2. 로비공간에서 전시실의 입구를 쉽게 찾고 안전하게 접근할 수 있습니까? <input type="checkbox"/> 예 <input type="checkbox"/> 아니오 <input type="checkbox"/> 해당 없음 (비고:)			●	●	
공간 구조	2. 주출입구를 간접형 구조로 계획하고, 관람동선을 시계 방향으로 계획하였습니까? <input type="checkbox"/> 예 <input type="checkbox"/> 아니오 <input type="checkbox"/> 해당 없음 (비고:)			●	●	
	3. 동선의 정체현상이 발생하지 않고, 비상상황 발생 시 신속하게 대피할 수 있습니까? <input type="checkbox"/> 예 <input type="checkbox"/> 아니오 <input type="checkbox"/> 해당 없음 (비고:)			●	●	
	4. 전시 관람 시 급격한 조도변화로 인한 암순응, 명순응이 발생하지 않도록 계획하였습니까? <input type="checkbox"/> 예 <input type="checkbox"/> 아니오 <input type="checkbox"/> 해당 없음 (비고:)			●	●	●
	5. 바닥면은 미끄럽지 않고, 흡음이 용이하면서 반사도가 낮은 재료로 마감하였습니까? <input type="checkbox"/> 예 <input type="checkbox"/> 아니오 <input type="checkbox"/> 해당 없음 (비고:)				●	●
	6. 관람시간이 긴 경우 휠체어 및 유모차 이용자가 함께 이용할 수 있는 간이쉼터를 조성하였습니까? <input type="checkbox"/> 예 <input type="checkbox"/> 아니오 <input type="checkbox"/> 해당 없음 (비고:)				●	●
공공 시설물	8. 전시관람 과정에서 이용자가 현 위치 및 출구의 방향을 쉽게 파악할 수 있습니까? <input type="checkbox"/> 예 <input type="checkbox"/> 아니오 <input type="checkbox"/> 해당 없음 (비고:)			●	●	●
안내 체계	9. 전시실 출입구, 독립된 전시코너 입구 등에 비상대피안내도를 설치하였습니까? <input type="checkbox"/> 예 <input type="checkbox"/> 아니오 <input type="checkbox"/> 해당 없음 (비고:)				●	●
	10. 전시물의 설치 높이와 글자의 크기는 모든 이용자의 눈높이 및 저시력자를 배려하였습니까? <input type="checkbox"/> 예 <input type="checkbox"/> 아니오 <input type="checkbox"/> 해당 없음 (비고:)			●	●	
전시물	11. 통행 동선과 관람동선이 중첩되지 않도록 전시물 간의 유효폭을 3m 이상 확보하였습니까? <input type="checkbox"/> 예 <input type="checkbox"/> 아니오 <input type="checkbox"/> 해당 없음 (비고:)			●	●	●
	12. 디지털전시물은 모든 이용자가 쉽게 조작하여 참여할 수 있도록 안내하였습니까? <input type="checkbox"/> 예 <input type="checkbox"/> 아니오 <input type="checkbox"/> 해당 없음 (비고:)			●	●	
총평						

실외전시공간 유니버설디자인 가이드라인 체크리스트						
사업명						
일시	20 . .	소속		성명	(인)	
구분	진단 항목			기획	설계	시공
공통	1. 실외전시공간 유니버설디자인 가이드라인을 준수하였습니까? <input type="checkbox"/> 예 <input type="checkbox"/> 아니오 <input type="checkbox"/> 해당 없음 (비고:)			●	●	●
	2. 공간적, 시각적 개방감을 확보하여 교통약자를 포함한 모든 이용자의 접근과 이동이 용이합니까? <input type="checkbox"/> 예 <input type="checkbox"/> 아니오 <input type="checkbox"/> 해당 없음 (비고:)			●	●	●
공간 구조	3. 실외전시공간에서 주요 시설로 연결되는 접자블록을 올바르게 설치하였습니까? <input type="checkbox"/> 예 <input type="checkbox"/> 아니오 <input type="checkbox"/> 해당 없음 (비고:)				●	●
	4. 바닥면은 우천 시에도 미끄럽지 않고 요철 없이 평탄하게 마감하였습니까? <input type="checkbox"/> 예 <input type="checkbox"/> 아니오 <input type="checkbox"/> 해당 없음 (비고:)				●	●
	5. 조경공간 내에 전시물을 설치할 경우 수목이 전시물을 가리거나 손상시키지 않습니까? <input type="checkbox"/> 예 <input type="checkbox"/> 아니오 <input type="checkbox"/> 해당 없음 (비고:)				●	●
	6. 실외전시공간 주변에 이용자의 편의를 위한 휴게시설을 배치하였습니까? <input type="checkbox"/> 예 <input type="checkbox"/> 아니오 <input type="checkbox"/> 해당 없음 (비고:)				●	●
	7. 전시물을 비추는 조명이 이용자의 눈부심을 유발하지 않고 주변공간과 조화를 이룹니까? <input type="checkbox"/> 예 <input type="checkbox"/> 아니오 <input type="checkbox"/> 해당 없음 (비고:)			●	●	●
전시물	8. 모든 이용자의 눈높이에서 전시물을 안전하고 쾌적하게 관람할 수 있습니까? <input type="checkbox"/> 예 <input type="checkbox"/> 아니오 <input type="checkbox"/> 해당 없음 (비고:)			●	●	●
	9. 전시물의 하부기초, 고정부속, 전기 배선 등이 노출되지 않는 매입형으로 설치되어 있습니까? <input type="checkbox"/> 예 <input type="checkbox"/> 아니오 <input type="checkbox"/> 해당 없음 (비고:)			●	●	●
	10. 전시물 설명사인의 규격, 위치, 정보 등이 모든 이용자의 가독성을 고려하였습니까? <input type="checkbox"/> 예 <input type="checkbox"/> 아니오 <input type="checkbox"/> 해당 없음 (비고:)			●	●	●
공공 시설물	11. 공공시설물의 불필요한 장식요소를 지양하여 저명도 무채색, 무광택 마감을 적용하였습니까? <input type="checkbox"/> 예 <input type="checkbox"/> 아니오 <input type="checkbox"/> 해당 없음 (비고:)				●	●
안내 체계	12. 주차장, 로비, 실내전시 등 주요 시설의 위치와 방향을 안내하고 있습니까? <input type="checkbox"/> 예 <input type="checkbox"/> 아니오 <input type="checkbox"/> 해당 없음 (비고:)			●	●	●
총평						

수장고 유니버설디자인 가이드라인 체크리스트

사업명				
일시	20 . .	소속	성명	(인)

구분	진단 항목	기획	설계	시공
공통	1. 수장고 유니버설디자인 가이드라인을 준수하였습니까? <input type="checkbox"/> 예 <input type="checkbox"/> 아니오 <input type="checkbox"/> 해당 없음 (비고:)	●	●	●
	2. 수장품의 보관과 관리에 최적화된 온도와 습도가 일정하게 유지될 수 있습니까? <input type="checkbox"/> 예 <input type="checkbox"/> 아니오 <input type="checkbox"/> 해당 없음 (비고:)		●	●
공간 구조	3. 수장고 출입문 전후에 준비실(전실)을 설치하였습니까? <input type="checkbox"/> 예 <input type="checkbox"/> 아니오 <input type="checkbox"/> 해당 없음 (비고:)		●	●
	4. 모든 이용자와 수장품 사이의 간격이 일정하게 유지되고, 안전한 관람환경을 제공하고 있습니까? <input type="checkbox"/> 예 <input type="checkbox"/> 아니오 <input type="checkbox"/> 해당 없음 (비고:)	●	●	
	4. 수장고 관람창 설치 시 바닥면을 기준으로 높이 700mm이상은 투시성을 확보하고 있습니까? <input type="checkbox"/> 예 <input type="checkbox"/> 아니오 <input type="checkbox"/> 해당 없음 (비고:)	●	●	●
	5. 관람창은 저반사 유리로 설치하고, 관람실의 조도를 수장고 보다 낮게 계획하였습니까? <input type="checkbox"/> 예 <input type="checkbox"/> 아니오 <input type="checkbox"/> 해당 없음 (비고:)	●	●	●
	6. 수장품의 교체 전시 및 업데이트가 용이합니까? <input type="checkbox"/> 예 <input type="checkbox"/> 아니오 <input type="checkbox"/> 해당 없음 (비고:)	●	●	
	7. 관람창에 부딪힘 방지용 그래픽 슈트를 부착하여 이용자가 유리면을 쉽게 인지할 수 있습니까? <input type="checkbox"/> 예 <input type="checkbox"/> 아니오 <input type="checkbox"/> 해당 없음 (비고:)	●	●	
전시물	9. 수장품 안내사인 및 수장품 검색대 화면의 글자 크기가 고령자 및 약시자를 배려하였습니까? <input type="checkbox"/> 예 <input type="checkbox"/> 아니오 <input type="checkbox"/> 해당 없음 (비고:)	●	●	
	10. 수장품 검색대에 외국어와 픽토그램을 병기하여 다양한 이용자의 체험을 배려하였습니까? <input type="checkbox"/> 예 <input type="checkbox"/> 아니오 <input type="checkbox"/> 해당 없음 (비고:)	●	●	
	11. 수장품 검색대의 하부 구조는 휠체어 이용자의 근거리 접근을 배려하였습니까? <input type="checkbox"/> 예 <input type="checkbox"/> 아니오 <input type="checkbox"/> 해당 없음 (비고:)		●	●
	12. 디지털 수장품 검색대는 어린이, 휠체어 이용자, 고령자의 조작이 용이합니까? <input type="checkbox"/> 예 <input type="checkbox"/> 아니오 <input type="checkbox"/> 해당 없음 (비고:)	●	●	●

총평				
----	--	--	--	--

휴게공간 유니버설디자인 가이드라인 체크리스트						
사업명						
일시	20 . .	소속		성명	(인)	
구분	진단 항목			기획	설계	시공
공통	1. 휴게공간 유니버설디자인 가이드라인을 준수하였습니까? <input type="checkbox"/> 예 <input type="checkbox"/> 아니오 <input type="checkbox"/> 해당 없음 (비고:)			●	●	●
	2. 휴게공간의 바닥은 단차 없이 평탄하게 조성하여 모든 이용자의 접근 및 이용이 용이합니까? <input type="checkbox"/> 예 <input type="checkbox"/> 아니오 <input type="checkbox"/> 해당 없음 (비고:)			●	●	●
	2. 휴게공간 내·외부를 개방형 공간구조로 조성하여 관리의 사각지대가 발생하지 않습니까? <input type="checkbox"/> 예 <input type="checkbox"/> 아니오 <input type="checkbox"/> 해당 없음 (비고:)			●	●	●
공간 구조	3. 모든 이용자가 함께 이용할 수 있는 휴게시설을 배치하였습니까? <input type="checkbox"/> 예 <input type="checkbox"/> 아니오 <input type="checkbox"/> 해당 없음 (비고:)			●	●	●
	3. 다수의 휴게가구 배치 시 충분한 거리를 두어 이동 동선을 확보하였습니까? <input type="checkbox"/> 예 <input type="checkbox"/> 아니오 <input type="checkbox"/> 해당 없음 (비고:)				●	●
	4. 휴게가구 배치 시 비움공간을 마련하여 휠체어 및 유모차 이용자를 배려했습니까? <input type="checkbox"/> 예 <input type="checkbox"/> 아니오 <input type="checkbox"/> 해당 없음 (비고:)			●	●	
	5. 실외휴게공간은 야외전시공간과 인접하여 전시 관람과 휴식이 함께 이루어질 수 있습니까? <input type="checkbox"/> 예 <input type="checkbox"/> 아니오 <input type="checkbox"/> 해당 없음 (비고:)			●	●	
	6. 실외휴게공간의 휴게시설은 계절과 기후를 고려하여 내구성을 강화하였습니까? <input type="checkbox"/> 예 <input type="checkbox"/> 아니오 <input type="checkbox"/> 해당 없음 (비고:)				●	●
	9. 휴게 테이블 설치 시 휠체어 이용자의 무릎이 들어갈 수 있는 구조로 계획하였습니까? <input type="checkbox"/> 예 <input type="checkbox"/> 아니오 <input type="checkbox"/> 해당 없음 (비고:)				●	●
공공 시설물	10. 음수대 주변의 배수시설은 바퀴나 지팡이가 빠지거나 끼이지 않도록 설치하였습니까? <input type="checkbox"/> 예 <input type="checkbox"/> 아니오 <input type="checkbox"/> 해당 없음 (비고:)				●	●
	11. 공공시설물의 불필요한 장식요소를 지양하여 저명도 무채색, 무광택 마감을 적용하였습니까? <input type="checkbox"/> 예 <input type="checkbox"/> 아니오 <input type="checkbox"/> 해당 없음 (비고:)				●	●
안내 체계	12. 전시시설 주출입구, 주차장 등 주요 시설의 위치와 방향을 안내하고 있습니까? <input type="checkbox"/> 예 <input type="checkbox"/> 아니오 <input type="checkbox"/> 해당 없음 (비고:)			●	●	
총평						

편의공간 유니버설디자인 가이드라인 체크리스트							
사업명							
일시	20 . .	소속			성명	(인)	
구분	진단 항목				기획	설계	시공
공통	1. 편의공간 유니버설디자인 가이드라인을 준수하였습니까? <input type="checkbox"/> 예 <input type="checkbox"/> 아니오 <input type="checkbox"/> 해당 없음 (비고:)				●	●	●
	2. 편의공간의 바닥은 단차 없이 평탄하게 조성하여 모든 이용자의 접근 및 이용이 용이합니까? <input type="checkbox"/> 예 <input type="checkbox"/> 아니오 <input type="checkbox"/> 해당 없음 (비고:)				●	●	●
공간 구조	3. 편의공간 내부에서 휠체어 및 유모차의 방향 전환 및 회전이 용이합니까? <input type="checkbox"/> 예 <input type="checkbox"/> 아니오 <input type="checkbox"/> 해당 없음 (비고:)					●	●
	4. 편의공간의 출입문은 유효 폭 0.9m 이상, 통로의 유효 폭 1.2m 이상 확보하였습니까? <input type="checkbox"/> 예 <input type="checkbox"/> 아니오 <input type="checkbox"/> 해당 없음 (비고:)					●	●
	5. 화장실은 성별을 구분하고, 장애인화장실을 부스 형태로 포함하여 설치하였습니까? <input type="checkbox"/> 예 <input type="checkbox"/> 아니오 <input type="checkbox"/> 해당 없음 (비고:)					●	●
	6. 화장실은 바닥은 물기가 있어도 미끄럽지 않으며 청소 및 관리가 용이합니까? <input type="checkbox"/> 예 <input type="checkbox"/> 아니오 <input type="checkbox"/> 해당 없음 (비고:)					●	●
	7. 수유실 내부에 아빠, 조부모와 함께 이용할 수 있는 가족실을 조성하였습니까? <input type="checkbox"/> 예 <input type="checkbox"/> 아니오 <input type="checkbox"/> 해당 없음 (비고:)				●	●	●
	8. 물품보관함은 짐의 크기에 따라 선택이 가능하고, 내부가 보이는 투시창을 설치하였습니까? <input type="checkbox"/> 예 <input type="checkbox"/> 아니오 <input type="checkbox"/> 해당 없음 (비고:)				●	●	
	9. 의무실의 위치가 원거리에서도 쉽게 파악되고 긴급 상황 발생 시 빨리 접근할 수 있습니까? <input type="checkbox"/> 예 <input type="checkbox"/> 아니오 <input type="checkbox"/> 해당 없음 (비고:)				●	●	●
공공 시설물	10. 다수의 시설물 설치 시 높이를 2가지 이상으로 하여 어린이, 휠체어이용자를 배려하였습니까? <input type="checkbox"/> 예 <input type="checkbox"/> 아니오 <input type="checkbox"/> 해당 없음 (비고:)					●	●
안내 체계	10. 편의공간을 안내하는 실명사인에 국·영문 명칭과 픽토그램을 병기하였습니까? <input type="checkbox"/> 예 <input type="checkbox"/> 아니오 <input type="checkbox"/> 해당 없음 (비고:)					●	●
	11. 편의공간 이용 시 주의사항을 안내하고 있습니까? <input type="checkbox"/> 예 <input type="checkbox"/> 아니오 <input type="checkbox"/> 해당 없음 (비고:)				●	●	●
총평							

판매공간 유니버설디자인 가이드라인 체크리스트						
사업명				성명	(인)	
일시	20 . .	소속				
구분	진단 항목			기획	설계	시공
공통	1. 판매공간 유니버설디자인 가이드라인을 준수하였습니까? <input type="checkbox"/> 예 <input type="checkbox"/> 아니오 <input type="checkbox"/> 해당 없음 (비고:)			●	●	●
	2. 판매공간의 출입구는 단차 없이 평탄하게 조성하여 모든 이용자의 접근 및 이용이 용이합니까? <input type="checkbox"/> 예 <input type="checkbox"/> 아니오 <input type="checkbox"/> 해당 없음 (비고:)				●	●
공간 구조	3. 판매공간 내부에서 휠체어 및 유모차의 방향 전환 및 회전이 용이합니까? <input type="checkbox"/> 예 <input type="checkbox"/> 아니오 <input type="checkbox"/> 해당 없음 (비고:)					
	4. 판매공간의 출입문은 유효 폭 0.9m 이상, 통로의 유효 폭 1.2m 이상 확보하였습니까? <input type="checkbox"/> 예 <input type="checkbox"/> 아니오 <input type="checkbox"/> 해당 없음 (비고:)				●	●
	5. 동선의 정체현상이 발생하지 않고, 비상상황 발생 시 신속하게 대피할 수 있습니까? <input type="checkbox"/> 예 <input type="checkbox"/> 아니오 <input type="checkbox"/> 해당 없음 (비고:)					
	6. 판매하는 주요 물품이 어린이 및 휠체어이용자의 손에 닿을 수 있도록 진열하였습니까? <input type="checkbox"/> 예 <input type="checkbox"/> 아니오 <input type="checkbox"/> 해당 없음 (비고:)				●	●
	7. 판매공간 내부에 휴게의자 배치 시 휠체어이용자를 배려한 비움공간을 마련하였습니까? <input type="checkbox"/> 예 <input type="checkbox"/> 아니오 <input type="checkbox"/> 해당 없음 (비고:)				●	●
	8. 카운터의 높이를 2단으로 조성하여 모든 이용자를 배려하였습니까? <input type="checkbox"/> 예 <input type="checkbox"/> 아니오 <input type="checkbox"/> 해당 없음 (비고:)				●	●
공공 시설물	9. 벽부형 진열대 및 무인판매기의 높이가 휠체어 이용자 및 어린이를 배려하였습니까? <input type="checkbox"/> 예 <input type="checkbox"/> 아니오 <input type="checkbox"/> 해당 없음 (비고:)			●		
	10. 무인판매기 운영 시 이용방법을 쉽게 안내하거나 도움을 주는 안내자가 있습니까? <input type="checkbox"/> 예 <input type="checkbox"/> 아니오 <input type="checkbox"/> 해당 없음 (비고:)			●	●	●
안내 체계	11. 판매공간의 안내사인에 국·영문 명칭과 픽토그램을 병기하였습니까? <input type="checkbox"/> 예 <input type="checkbox"/> 아니오 <input type="checkbox"/> 해당 없음 (비고:)				●	●
	12. 구입 시 실물(전시품)을 볼 수 없는 상품은 사진 또는 그림으로 부연 설명하고 있습니까? <input type="checkbox"/> 예 <input type="checkbox"/> 아니오 <input type="checkbox"/> 해당 없음 (비고:)				●	●
총평						

4 전시시설 유니버설디자인 가이드라인 안내체계

4.1. 가이드라인 개요	149
4.2. 안내체계 유형 분류	150
4.3. 전시관람 시나리오별 가이드라인	151
4.4. 정보 표기체계 및 설치 가이드라인	163
4.5. 안내체계 디자인 예시	170

안내체계 유니버설디자인 가이드라인 체크 포인트 7

1. 전시시설 안내사인은 누구나 쉽고 명확하게 인지할 수 있어야 한다.
2. 이용자별 전시 관람 시나리오를 입체적으로 고려한 안내체계를 계획한다.
3. 안내사인의 내용, 표기방법, 구조, 설치기준의 일관성을 유지한다.
4. 정보전달과 무관한 장식요소 및 과도한 디자인을 지양한다.
5. 안내사인의 글꼴은 다국어를 지원하는 본고딕을 권장한다.
6. 그림으로 정보를 안내하는 픽토그램은 국가표준은 KS S ISO 7001을 적용한다.
7. 안내사인 내용의 변경 및 업데이트가 용이하여야 한다.

4.1. 가이드라인 개요

안내체계 유니버설디자인 관점의 관람 시나리오 선정

- 4가지 전시시설의 유형 및 6가지 이용자 유형을 조합하여 안내체계 설치 가이드라인 제안을 위한 4가지 전시관람 시나리오를 선정한다.



전시관람 시나리오별 안내체계 설치 가이드라인 구성 체계

- 이용자 유형과 전시시설의 유형을 조합한 가상의 시나리오(관람인원, 관람시간, 이동수단 등)을 설정하고 이용자의 입체적인 관람 동선을 입체적으로 분석한다.
- 4가지 가상의 전시 관람 시나리오를 따라 이용자의 시점에서 요구되는 안내사인의 유형과 주요 기능, 표기되는 정보를 이해한다.
- 전시 관람 시나리오 및 전시시설의 공간구조를 입체적으로 고려한 안내사인의 위치를 이해한다.



4.2. 안내체계 유형 분류

No.	명칭	기호	주요 기능 및 특징	설치 위치		
				이동	관람	편의
①	건물명 안내사인		<ul style="list-style-type: none"> 전시시설 명칭(국·영문) 표기 건물 외관 부착 또는 독립형 안내사인 설치 	●		
②	종합 안내사인		<ul style="list-style-type: none"> 전시시설(건물) 종합 안내 층별 주요 시설 안내 (국·영문 명칭 픽토그램 등) 키플랜 (Key Plan) 선택 적용 	●	●	
③	방향 안내사인		<ul style="list-style-type: none"> 주요시설의 위치 및 방향 안내 출입 방향 및 동선 안내 	●	●	●
④	방향 유도사인		<ul style="list-style-type: none"> 주요 시설의 방향을 직접 가리키는 유도사인 주요시설의 명칭, 방향, 거리 등 안내 	●	●	●
⑤	위치 안내사인		<ul style="list-style-type: none"> 현 위치를 구분하는 명칭 또는 기호 등으로 안내 점적 위치 안내 	●	●	
⑥	층별 안내사인		<ul style="list-style-type: none"> (복층 건물)전 층의 주요 시설 명칭 및 방향 안내 특정 층의 주요 시설 명칭 및 방향 안내 	●		
⑦	관명 안내사인		<ul style="list-style-type: none"> 건물 내에서 전시관, 전시실, 전시존, 전시코너의 명칭 안내 (다국어) 		●	
⑧	실명 안내사인		<ul style="list-style-type: none"> 기능공간의 명칭 안내 (국·영문 명칭 픽토그램 등) 출입문 부착 또는 벽면 돌출형 적용 	●	●	●
⑨	시설명 안내사인		<ul style="list-style-type: none"> 기능시설물의 명칭 (국·영문 명칭 픽토그램 등) 직접 부착 또는 별도 패널 부착 	●	●	●
⑩	주의 안내사인		<ul style="list-style-type: none"> 관람(이용) 시 주의사항 설명 위험요소 안내사인 	●	●	●
⑪	촉지도		<ul style="list-style-type: none"> 주요시설의 위치 및 동선 등을 촉감으로 안내 입체 지도 및 점자 표기 	●	●	
⑫	특정 주차 안내사인		<ul style="list-style-type: none"> 장애인, 임산부, 고령자 등 주차구역 안내사인 패널 및 노면표지 설치 	●		
비고						

4.3. 전시관람 시나리오별 가이드라인 #1

고령자 3인의 박물관 관람







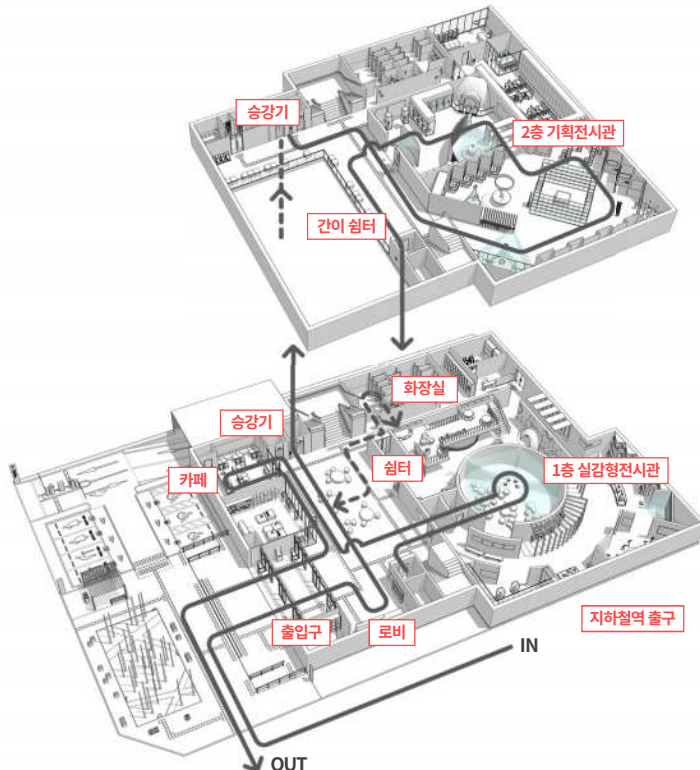

















이용자 유형	관람 인원	관람 시간	이동 수단	특이사항
고령자	3인	2시간	지하철	시력 저하 / 거동 불편

- 친구 사이인 76세 ~ 78세 남성 고령자 3인이 평일 낮에 여가활동을 목적으로 박물관을 찾아 고대 문명을 주제로 한 특별전을 관람한다.
- 박물관 인근 지하철역 5번 출구에서 만나 박물관까지 도보로 이동한다. 길 찾기가 어려워 지나 가는 사람에게 길을 두어 번 물어보니 저 멀리 박물관 건물이 보인다.
- 박물관 로비에 도착하여 특별전 표를 구매하고 잠시 의자에 앉아 한숨 돌린다.
- 기획전시관에 입장하였는데 어느 방향으로 관람해야 하는지 모르겠다. 시력이 좋지 않아 작은 글자가 잘 보이지 않고, 오랜 시간 거동이 불편하여 중간중간 쉬어 가면서 관람한다.



고령자3인의 박물관 관람 #1

관람 시나리오	안내사인의 주요 정보	안내사인의 유형
지하철역 출구	· 현 위치에서 박물관의 방향 및 거리 확인	④ 방향유도사인 
도보 (15분)		
박물관 출입구	· 박물관 명칭이 부착된 건물 확인 및 주출입구 위치 파악 · 주출입구에서 박물관 주요 시설의 위치 확인 (음성 안내) · 박물관 전체의 공간 구조 및 층별 주요 시설 확인	① 건물명 안내사인  ⑪ 촉지도  ② 종합안내사인 
안내데스크		
로비	· 현 위치에서 주요 시설로의 동선 확인 · 안내데스크의 위치 및 이용정보 확인	⑤ 위치안내사인  ⑨ 시설명 안내사인 
화장실	· 명칭 및 픽토그램으로 화장실의 위치 확인 및 성별 구분	⑧ 실명안내사인 
쉼터	· 이용자가 관람하고자 하는 전시실의 위치 및 관람 동선 확인	③ 방향안내사인 
승강기	· 관람하고자 하는 전시실의 층 수 확인	⑥ 층별안내사인 
전시관 입구	· 전시실의 위치 및 입구 확인	⑦ 관명안내사인 
	· 전시 관람 동선 확인	④ 방향유도사인 
2층 기획전시관	· 전시실 내 현재 위치 및 전시 존의 위치 확인 · 전시실 내 전시 존, 전시 코너의 명칭 확인 · 전시 관람에 대한 주의사항 확인	⑤ 위치안내사인  ⑦ 관명안내사인  ⑩ 주의안내사인 
간이 쉼터	· 이동하고자 하는 시설의 위치 및 방향 확인	③ 방향안내사인 
승강기	· 이동하고자 하는 시설의 층 수 확인	⑥ 층별안내사인 
	· 실감형 전시관의 위치 및 입구 확인	⑦ 관명안내사인 
1층 실감형전시관	· 전시실 내 관람 동선 확인 · 전시 관람 시 주의사항 확인	④ 방향유도사인  ⑩ 주의안내사인 
	· 카페의 위치 및 입구 확인 · 카페 이용 시 주의사항 확인 (외부 음식 반입 금지 등)	⑧ 실명안내사인  ⑩ 주의안내사인 
카페		
박물관 출입구	· 박물관 출구 확인	③ 방향안내사인 
지하철역	· 현 위치에서 지하철역의 방향 및 거리 확인	④ 방향유도사인 

고령자3인의 박물관 관람 #1

- ① 건물명안내사인 
- ② 종합안내사인 
- ③ 방향안내사인 
- ④ 방향유도사인 
- ⑤ 위치안내사인 
- ⑥ 층별안내사인 
- ⑦ 관명안내사인 
- ⑧ 실명안내사인 
- ⑨ 시설명안내사인 
- ⑩ 주의안내사인 
- ⑪ 촉지도 

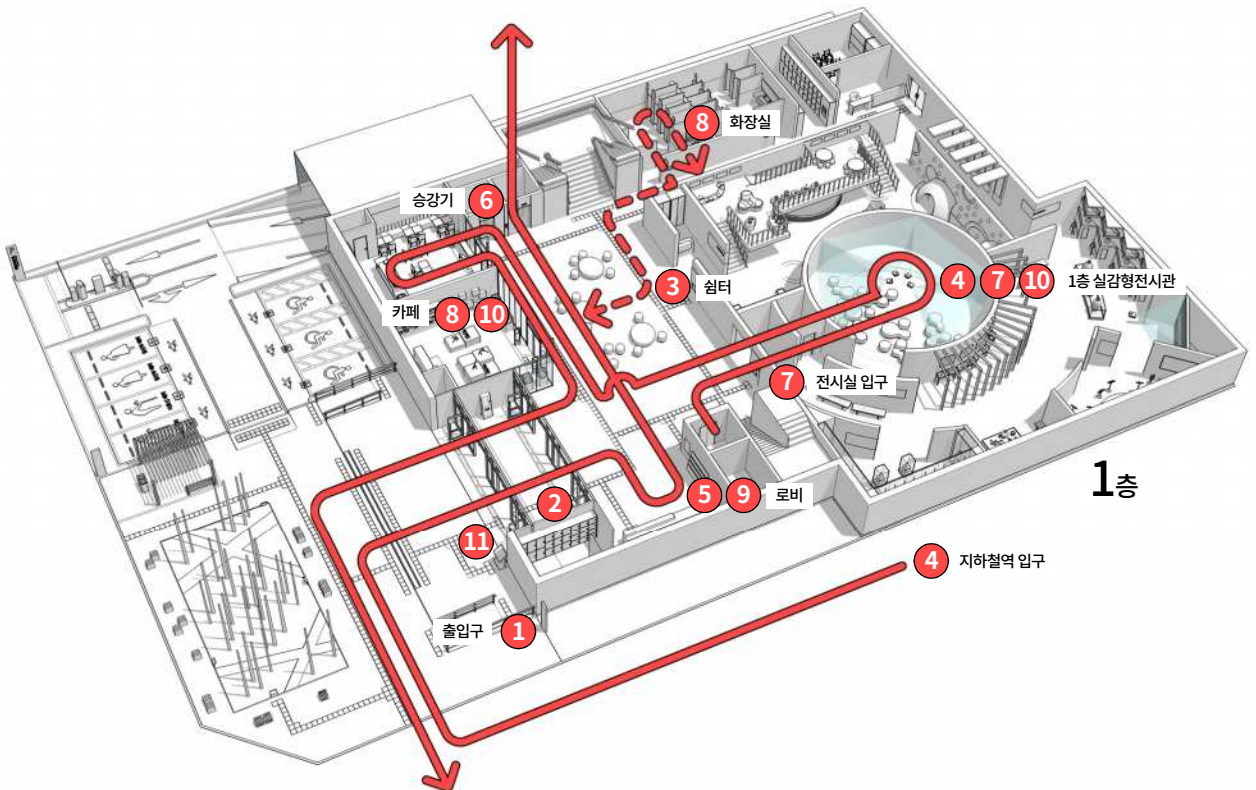
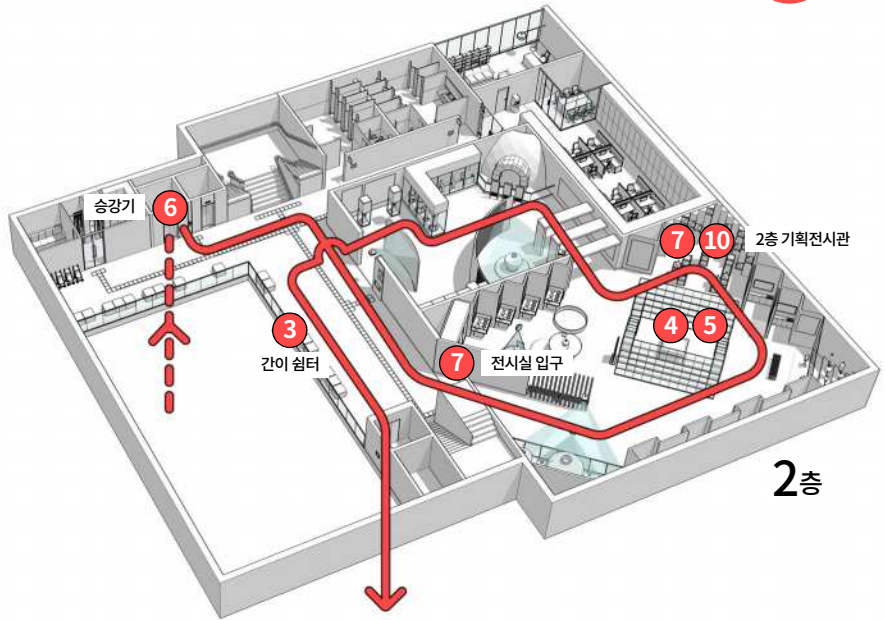

4.3. 전시관람 시나리오별 가이드라인 #2

영유아 동반 가족의 미술관 관람







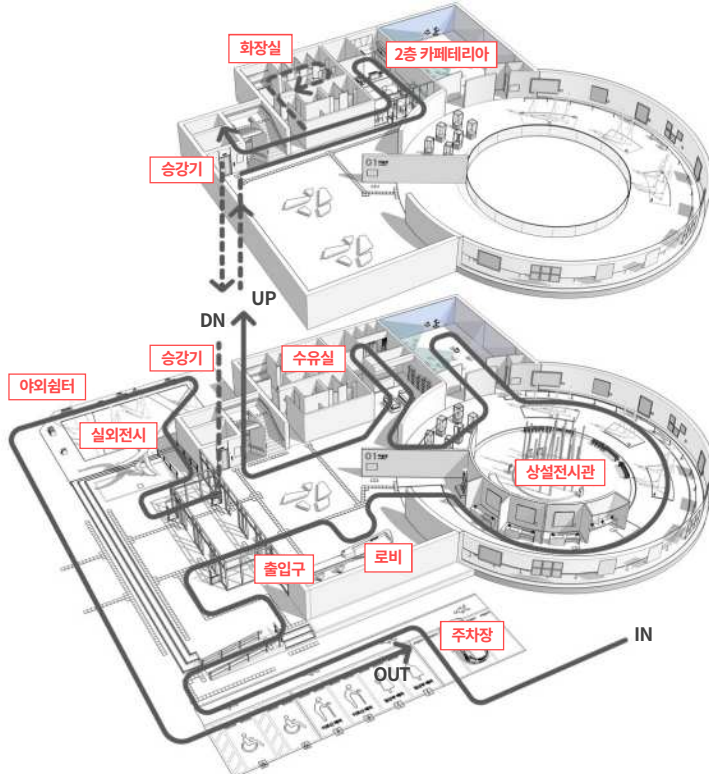
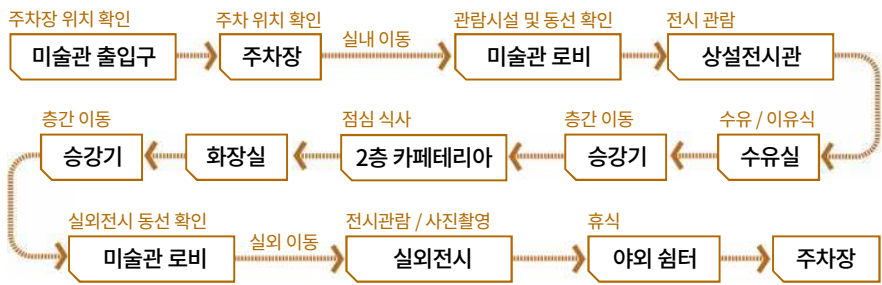













이용자 유형	관람 인원	관람 시간	이동 수단	특이사항
영유아 동반자 / 어린이	4인	3시간	자가용	유모차 이용

- 화창한 주말 아침, 30대 부부는 영유아 자녀 2인을 동반하고 과천에 있는 미술관을 찾았다.
- 미술관 야외 주차장에 주차한 후 첫째 아이는 엄마가 유모차에 태우고 둘째 아이는 아빠가 앉아서 상설전시를 관람한다.
- 전시 관람 후 수유실에서 엄마는 둘째 아이의 수유를 하고, 아빠는 첫째 아이의 이유식을 데워 먹이고 아이들이 잠든 사이 엄마와 아빠는 카페테리아에서 점심을 먹는다.
- 아이들이 잠에서 깬 후, 야외 조각공원으로 이동하여 산책과 전시관람을 하고, 야외 쉼터에서 아이들과 함께한 행복한 추억을 사진으로 남겨본다.



영유아 동반 가족의 미술관 관람 #2

관람 시나리오	안내사인의 주요 정보	안내사인의 유형
미술관 출입구	<ul style="list-style-type: none"> · 미술관 명칭이 부착된 건물 확인 · 주차장 진입 방향 확인 	① 건물명 안내사인  ④ 방향 유도사인 
주차장	<ul style="list-style-type: none"> · 주차장에서 미술관 주출입구의 방향 확인 · 특정 주차 구역의 위치 확인 	④ 방향 유도사인  ⑫ 특정 주차 안내사인 
로비	<ul style="list-style-type: none"> · 미술관의 층별 주요 시설 확인 · 현 위치에서 주요 시설로의 동선 확인 · 안내데스크의 위치 확인 	② 종합 안내사인  ⑤ 위치 안내사인  ⑨ 시설명 안내사인 
전시실 입구	<ul style="list-style-type: none"> · 전시실의 위치 및 입구 확인 	⑦ 관명 안내사인 
상설전시관	<ul style="list-style-type: none"> · 전시 관람 동선 확인 · 전시실 내 현재 위치 확인 · 전시실 내 전시 존, 전시 코너의 명칭과 구획 확인 · 전시 관람 및 체험 시 주의사항 확인 	④ 방향 유도사인  ⑤ 위치 안내사인  ⑦ 관명 안내사인  ⑩ 주의 안내사인 
수유실	<ul style="list-style-type: none"> · 명칭 및 픽토그램으로 수유실 위치 확인 · 수유실 이용 시 주의사항 확인 	⑧ 실명 안내사인  ⑩ 주의 안내사인 
승강기	<ul style="list-style-type: none"> · 이동하고자 하는 시설의 층 수 확인 	⑥ 층별 안내사인 
2층 카페테리아	<ul style="list-style-type: none"> · 국·영문 명칭 및 픽토그램을 통해 카페테리아의 위치 확인 · 카페테리아 이용 시 주의사항 확인 	⑧ 실명 안내사인  ⑩ 주의 안내사인 
화장실	<ul style="list-style-type: none"> · 국·영문 명칭 및 픽토그램으로 화장실 위치 확인 	⑧ 실명 안내사인 
승강기	<ul style="list-style-type: none"> · 이동하고자 하는 시설의 층 수 확인 	⑥ 층별 안내사인 
로비	<ul style="list-style-type: none"> · 박물관 출구 및 실외전시 위치 확인 	③ 방향 안내사인 
실외전시	<ul style="list-style-type: none"> · 실외전시공간에서 주요 시설의 위치 및 관람 동선 확인 	④ 방향 유도사인 
야외 쉼터	<ul style="list-style-type: none"> · 전시 관람 시 주의사항 확인 	⑩ 주의 안내사인 
주차장	<ul style="list-style-type: none"> · 주차장 위치 및 출차 방향 확인 	④ 방향 유도사인 

영유아 동반 가족의 미술관 관람 #2

- ① 건물명안내사인 
- ② 종합안내사인 
- ③ 방향안내사인 
- ④ 방향유도사인 
- ⑤ 위치안내사인 
- ⑥ 층별안내사인 
- ⑦ 관명안내사인 
- ⑧ 실명안내사인 
- ⑨ 시설명안내사인 
- ⑩ 주의안내사인 
- ⑫ 특정주차안내사인 

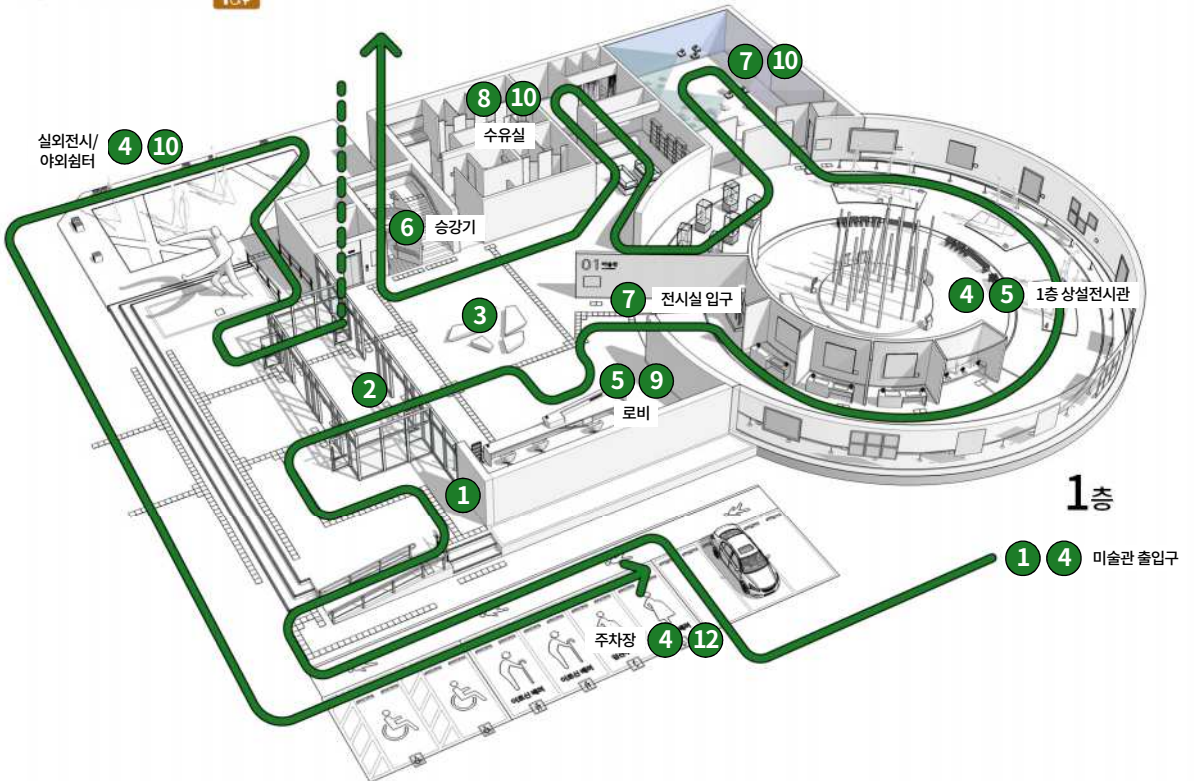
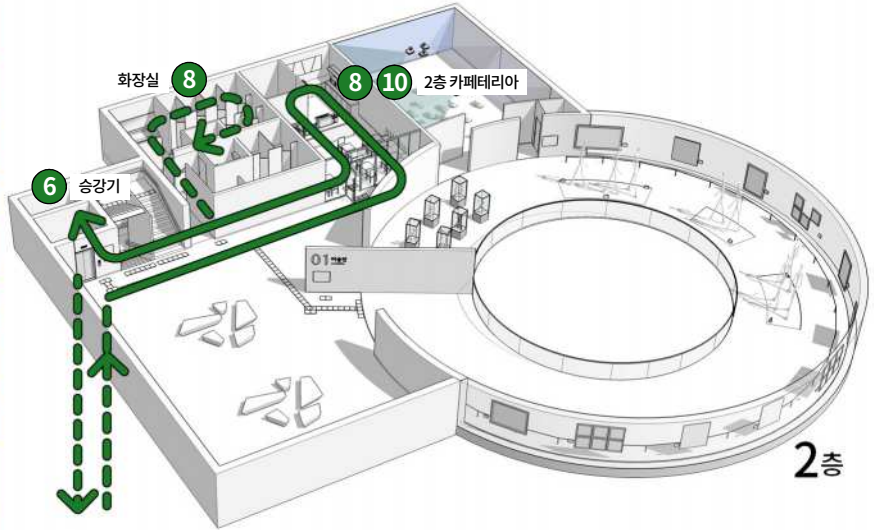

4.3. 전시관람 시나리오별 가이드라인 #3









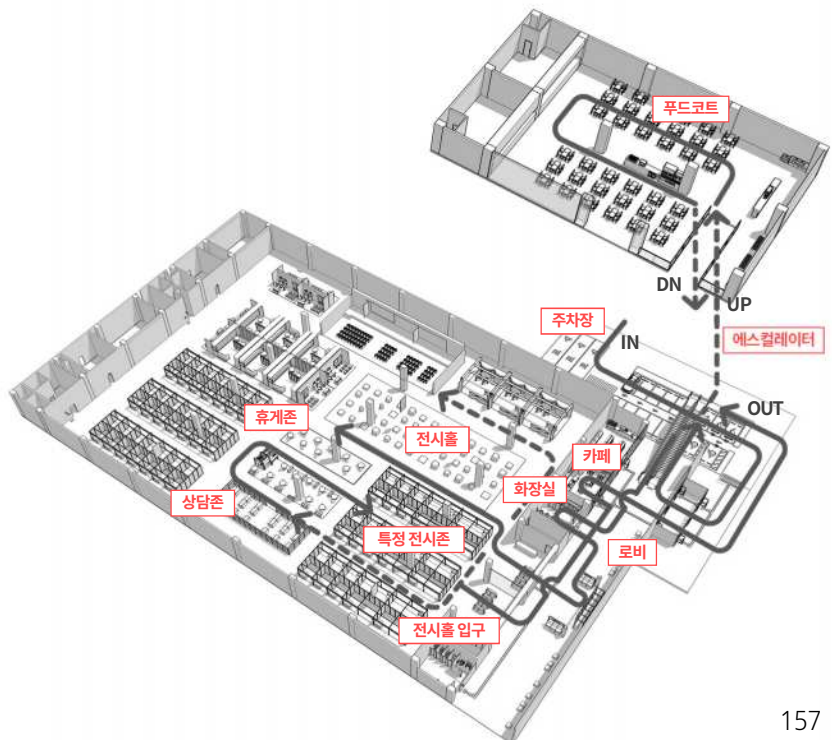
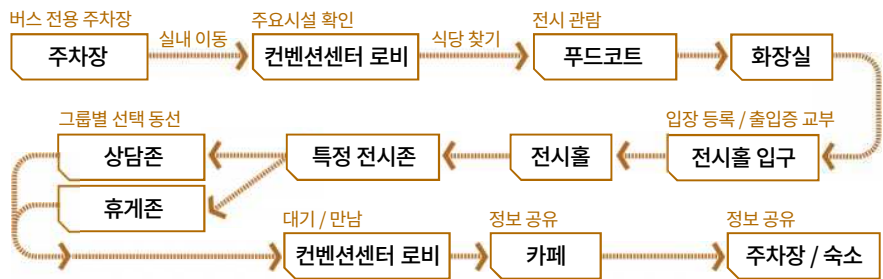







외국인 바이어의 컨벤션 관람



이용자 유형	관람 인원	관람 시간	이동 수단	특이사항
외국인	30인	4시간	전세버스	한국어 소통 불가

- 외국인 바이어 30인은 인천공항으로 입국하여 전세버스를 탑승하고 경기도에 있는 컨벤션 센터에서 개최하는 한국 음식 관련 박람회를 찾았다.
- 버스 전용 주차장에서 운전기사의 안내에 따라 컨벤션 센터 입구로 이동 후 우선 점심을 해결하기 위한 장소를 찾는다. 한국어 소통이 어려워 그림메뉴가 있는 푸드코트에서 점심을 먹는다.
- 1층 전시홀 입구를 찾아 등록 절차를 마치고 출입증을 교부 받아 입장한다. 30인중 4-5명씩 분야를 나누어 각자 관심분야가 있는 전시존을 찾고, 일부는 상담존에서 계약을 한다.
- 전시관람을 마치고 컨벤션 홀에서 커피를 마시며 정보를 공유하고, 주차장으로 이동한다.



관람 시나리오	안내사인의 주요 정보	안내사인의 유형
주차장	· 컨벤션 센터의 입구 위치 및 방향 확인	4 방향 유도사인 
컨벤션센터 로비	· 컨벤션센터의 명칭을 통한 출입구 확인 · 컨벤션센터의 층별 주요 시설 확인 · 현 위치에서 주요 시설로의 동선 확인 · 안내데스크의 위치 확인	1 건물명 안내사인  2 종합 안내사인  5 위치 안내사인  9 시설명 안내사인 
에스컬레이터	· 이동하고자 하는 시설의 층 수 확인	6 층별 안내사인 
푸드코트	· 영문 명칭 및 픽토그램으로 푸드코트의 위치 확인 · 푸드코트 이용 시 주의사항 확인	8 실명 안내사인  10 주의 안내사인 
에스컬레이터	· 이동하고자 하는 시설의 층 수 확인	6 층별 안내사인 
화장실	· 영문 명칭 및 픽토그램으로 화장실 위치 확인	8 실명 안내사인 
입장 등록 / 출입증 교부		
전시홀 입구	· 전시홀의 위치 및 입구 확인 · 입장 등록대 및 출입증 교부대의 위치 확인	7 관명 안내사인  9 시설명 안내사인 
전시홀	· 전시홀 내 존(구획)별 위치 확인	4 방향 유도사인 
특정 전시존	· 현 위치에서 관람하고자 하는 전시부스로의 동선 확인	5 위치 안내사인 
상담/휴게존	· 전시존, 상담존, 휴게존의 명칭 및 위치 확인	7 관명 안내사인 
컨벤션센터 로비	· 이동하고자 하는 시설의 위치 및 방향 확인	3 방향 안내사인 
카페	· 카페의 위치 및 입구 확인 · 카페 이용 시 주의사항 확인	8 실명 안내사인  10 주의 안내사인 
주차장/숙소	· 버스전용 주차장의 위치 및 방향 확인	4 방향 유도사인 

외국인 바이어의 컨벤션 관람 #3

- ① 건물명안내사인
- ② 종합안내사인
- ③ 방향안내사인
- ④ 방향유도사인
- ⑤ 위치안내사인
- ⑥ 층별안내사인
- ⑦ 관명안내사인
- ⑧ 실명안내사인
- ⑨ 시설명안내사인
- ⑩ 주의안내사인



2층

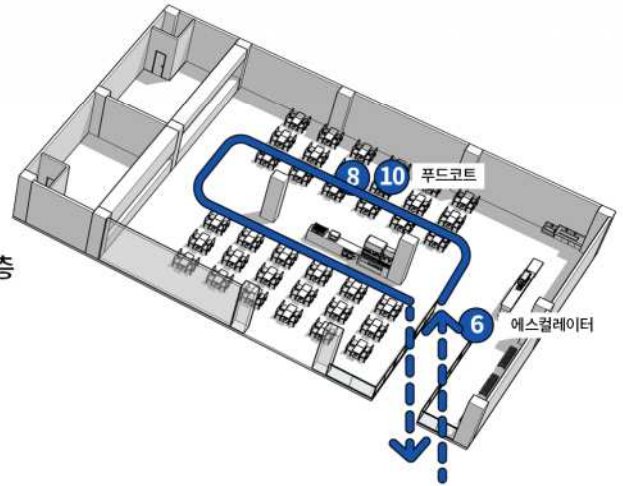

1층

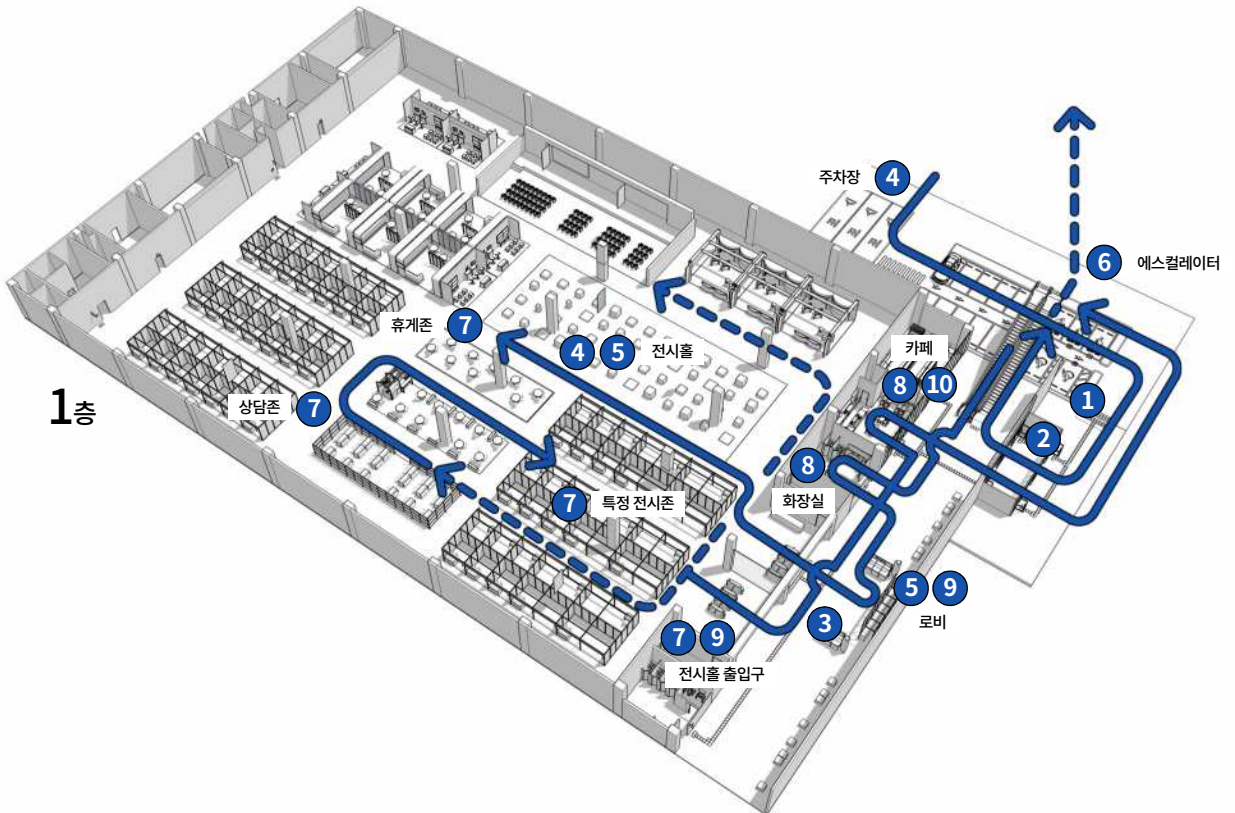

4.3. 전시관람 시나리오별 가이드라인 #4

장애 어린이 단체의 기타 전시관 관람



이용자유형	관람 인원	관람 시간	이동 수단	특이사항
장애인 / 어린이	17인	3시간	소형버스	휠체어이용자 3인 포함

- 경기도에 있는 특수학교에서 장애가 있는 어린이 11명과 선생님 6인이 스쿨(소형)버스를 타고 서울에 있는 어린이체험관을 찾았다.
- 장애인전용주차구역에 주차한 후 선생님의 안내에 따라 체험관 로비에 입장하고, 쉼터에 대기하면서 화장실을 이용한다. 이 때, 어린이 1명이 넘어져 선생님과 함께 의무실을 찾는다.
- 체험관에 입장한 아이들은 다양한 체험을 해보고, 관람을 마친 후 야외 쉼터로 이동하여 다같이 점심도시락을 맛있게 먹는다.
- 실외전시를 관람하고 단체 기념사진을 촬영한다. 학교로 복귀하기 위해 스쿨버스에 탑승한다.

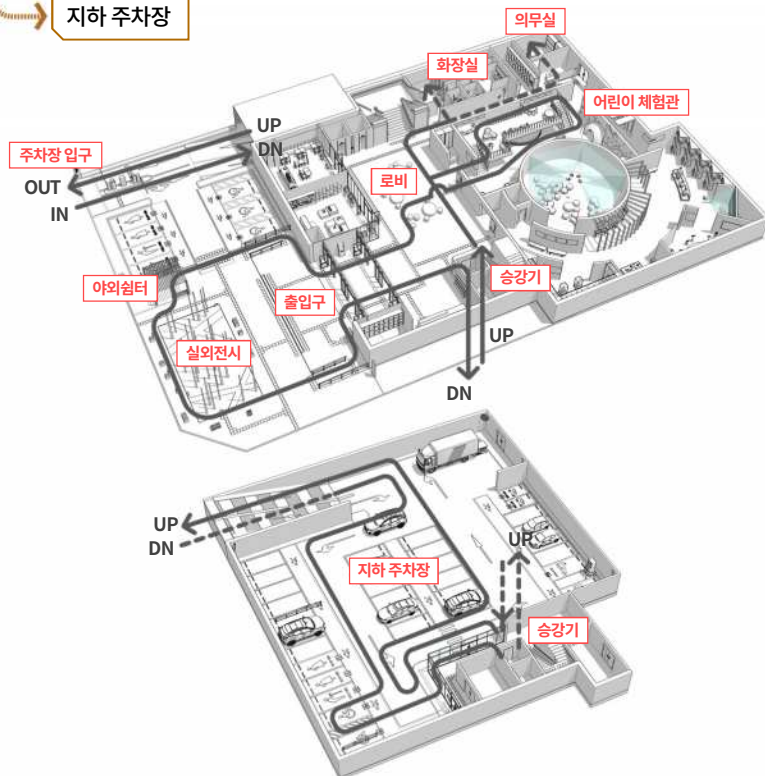
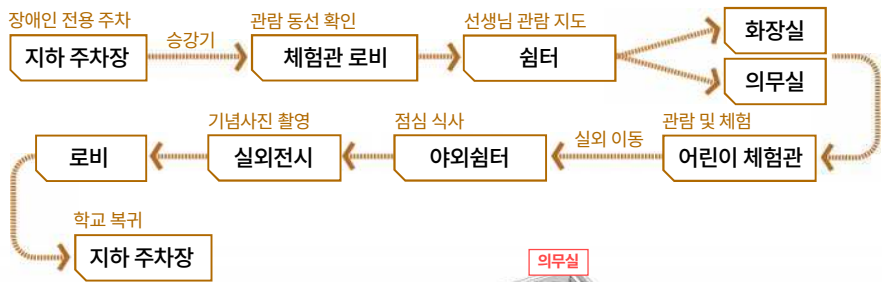

장애어린이 단체의 기타 전시관 관람 #4

관람 시나리오	안내사인의 주요 정보	안내사인의 유형
지하주차장 입구	· 주차장 입구의 위치 확인	① 건물명 안내사인 
지하주차장	· 체험관의 방향과 거리 확인 · 장애인전용주차구역의 위치 확인	④ 방향 유도사인  ⑫ 특정 주차 안내사인 
승강기	· 이동하고자 하는 시설의 층 수 확인	⑥ 층별 안내사인 
체험관 로비	· 현 위치에서 주요 시설로의 동선 확인 · 안내데스크의 위치 확인	⑤ 위치 안내사인  ⑨ 시설명 안내사인 
쉼터	· 체험관 주요 시설의 위치 및 방향 확인	③ 방향 안내사인 
화장실	· 명칭 및 픽토그램으로 화장실 위치 확인	⑧ 실명 안내사인 
의무실	· 명칭 및 픽토그램으로 의무실 위치 확인 · 의무실 이용방법 및 주의사항 확인	⑧ 실명 안내사인  ⑩ 주의 안내사인 
어린이 체험관	· 전시 관람 동선 확인 · 전시실 내 현재 위치 및 전시 존의 위치 확인 · 전시실 내 전시 존, 전시 코너의 명칭 및 구획 확인 · 전시 관람 시 주의사항 확인	④ 방향 유도사인  ⑤ 위치 안내사인  ⑦ 관명 안내사인  ⑩ 주의 안내사인 
야외쉼터	· 전시공간의 관람 동선 확인	④ 방향 유도사인 
실외전시	· 전시 관람 및 체험 시 주의사항 확인	⑩ 주의 안내사인 
로비	· 이동하고자 하는 시설의 위치 및 방향 확인	③ 방향 안내사인 
승강기	· 이동하고자 하는 시설의 층 수 확인	⑥ 층별 안내사인 
지하 주차장	· 주차장의 방향 확인 · 장애인전용주차구역의 위치 확인	④ 방향 유도사인  ⑫ 특정 주차 안내사인 

장애어린이 단체의 기타 전시관 관람 #4

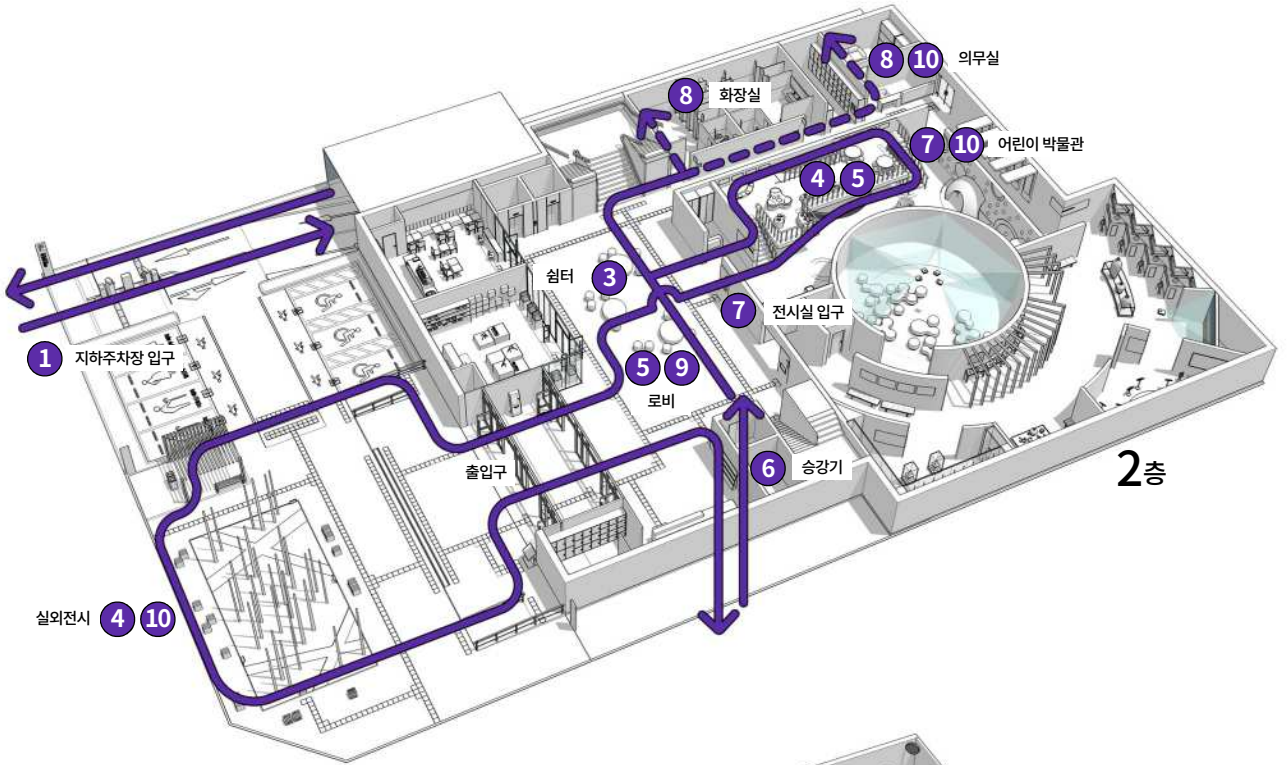

- ① 건물명 안내사인
- ② 종합안내사인
- ③ 방향안내사인
- ④ 방향유도사인
- ⑤ 위치안내사인
- ⑥ 층별안내사인
- ⑦ 관명안내사인
- ⑧ 실명안내사인
- ⑨ 시설명안내사인
- ⑩ 주의안내사인
- ⑫ 특정주차안내사인

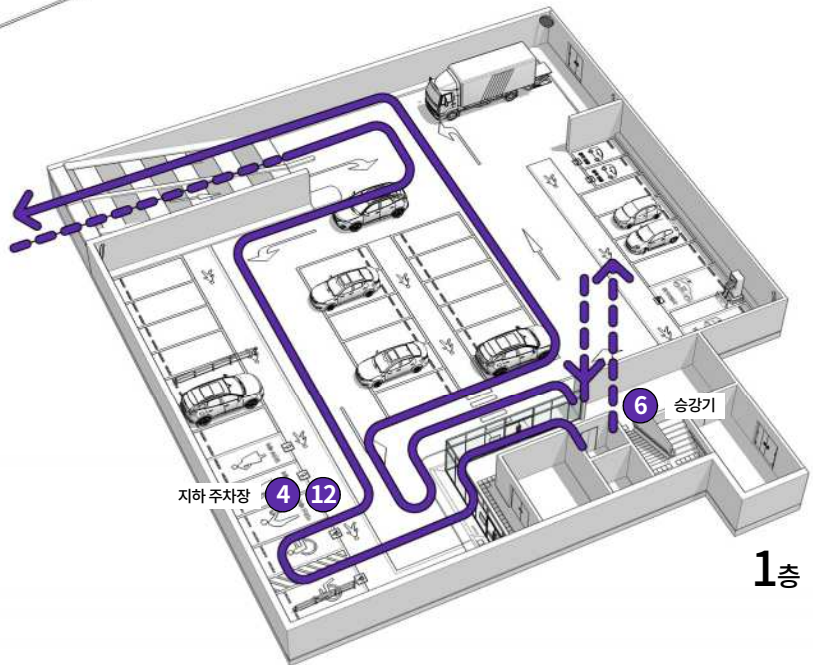

4.4. 정보 표기체계 및 설치 가이드라인

공통사항

- 전시시설 안내체계는 전시시설을 방문하는 모든 이용자가 원하는 정보를 쉽고 빨리 인지할 수 있도록 계획한다.
- 안내체계의 내용(정보), 표기방법, 구조체(배경패널)의 형태, 색채, 재료, 설치기준(위치, 높이, 수량, 고정방법 등)의 일관성을 유지하여 이용자 시점에서 정보의 연속성을 확보하여야 한다.
- 정보 전달에 불필요한 안내사인 자체의 장식요소(형태, 색채, 재료 등)를 절제하여 과도한 디자인을 지양한다.
- 안내체계의 정보 변경 및 구조체의 부분 보수 등이 용이한 구조로 제작하여 내구연한을 향상 시킨다.

권장서체 및 다국어표기기준

- 전시시설 안내체계에 적용하는 서체는 다국어를 지원하는 무료 서체인 본고딕(Noto Sans) 사용을 권장한다. 단, 전시시설 고유의 서체가 개발된 경우 해당 서체를 사용할 수 있다.
- 단일 전시시설 내에서 공간의 기능 및 실내·외공간의 구분 없이 동일한 서체의 적용을 권장한다.
- 본고딕은 글자 굵기는 7종으로 구분되어 있어, 정보의 위계에 따라 선택 적용하되 제목 및 원거리에서 보여지는 정보는 Medium 이상 두께의 서체를 적용한다.
- 안내체계의 정보는 국문, 영문, 중문(간체), 일문 4개 국어로 표기할 것을 권장하나, 정보면이 부족한 경우 국어와 영어를 우선 표기하고, 픽토그램의 병기*를 권장한다.
- 두 줄 이상의 문장으로 표기하는 정보의 줄간격과 행간격은 이용자의 가독성을 고려하여 줄간격 110~120%, 행간격 130~150% 내외로 적용한다.

*병기(並記)
: 함께 나란히 적음

구분	서체	자간	장평	비고
① 국문	고유 서체 또는 본고딕	-15 내외	100%	Noto Sans CJK KR
② 영문	고유 서체 또는 본고딕	-10 내외	100%	Noto Sans CJK KR
③ 중문(간체)	고유 서체 또는 본고딕	-5 내외	100%	Noto Sans CJK SC
④ 일문	고유 서체 또는 본고딕	-5 내외	100%	Noto Sans CJK JP
⑤ 숫자	고유 서체 또는 본고딕	-5 내외	100%	Noto Sans CJK KR
⑥ 기호	고유 서체 또는 본고딕	-5 내외	100%	Noto Sans CJK KR

본고딕(Noto SansCJKKR 기준) 굵기 구분

Thin: 가장 얇은 서체
Light: 얇은 서체
Demi Light: 조금 얇은 서체
Regular: 보통 서체
Medium: 조금 굵은 서체
Bold: 굵은 서체
Black: 가장 굵은 서체

본고딕다국어(보통서체) 적용 기준

① 국문 가나다라마바사아자차카타파하
② 영문 ABCDEFGHIJKLMNOPQRSTUVWXYZ
③ 중문 天地玄黃宇宙洪荒日月盈仄辰宿列張
④ 일문 あいうえおかきくけこさしすせそ
⑤ 숫자 0123456789
⑥ 기호 !@#\$%^&*()_+=?<>`~

픽토그램 표기기준

*픽토그램 (Pictogram)
 : 이용자 유형, 이용자의 행동, 특정 사물이나 시설을 누구나 쉽게 알아볼 수 있도록 단순화하여 표현한 그림 문자

- 안내체계 설치 시 픽토그램*을 적극 활용하여 글을 읽기 어려운 어린이, 시력이 저하된 고령자, 4개국 이외의 언어를 사용하는 외국인 모두 쉽게 이해할 수 있도록 계획한다.
- 픽토그램은 국가 표준(KS S ISO 7001)을 사용하여 정보의 일관성을 유지하되, 전시시설 고유의 픽토그램이 개발되어 있는 경우 해당 내용을 적용할 수 있다.
- 픽토그램 모든 이용자의 동선에서 잘 보이는 위치 및 크기로 계획하고, 저시력자의 시인성을 고려하여 최소 크기를 가로 150mm, 세로 150mm 이상으로 계획한다.

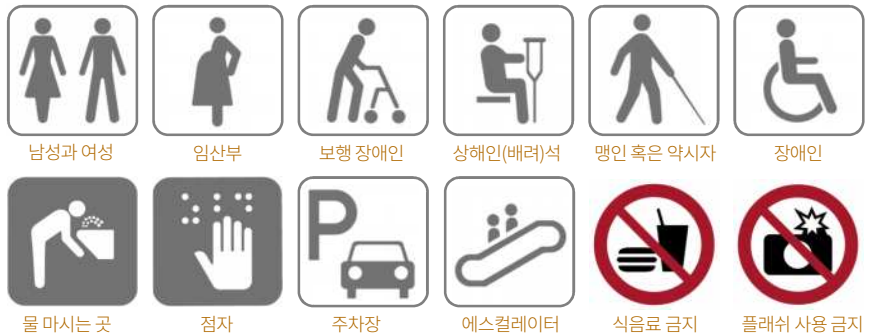

촉지호 표기기준

*촉지도 (觸地圖)
 : 시각 장애인용 지도. 시각 장애인들이 공공장소에서 타인의 도움이 없이 이동할 수 있도록 자신이 진행해 나갈 방향과 현재의 위치 등을 촉각으로 인지할 수 있도록 만든 안내판

- 전시시설의 주출입구, 로비, 전시실 입구 등에 시각장애인이 공간 구조를 이해하고 주요 시설의 위치 및 동선을 파악할 수 있는 촉지도*를 설치한다.
- 촉지도는 점자와 촉지기호를 표기하여 시각장애인이 손끝의 촉감을 이용하여 정보를 인지할 수 있도록 계획한다.
- 점자는 한국점자규정(문화체육관광부 고시 제2020-38호)를 준용하고, 한국시각장애인 연합회에서 국가 표준 픽토그램을 간소화시켜 개발한 촉지기호(SPS-KBUWEL 001-5686)를 적용 한다.
- 점자는 높이 0.6~0.9mm, 지름 1.5~1.6mm, 점 간 거리 2.3~2.5mm, 줄간격 최소 10mm 등의 기준을 준수하여야 한다.
- 촉지도에 표기하는 지도의 벽체 선을 높이 0.3m 이상의 입체로 제작하고, 부연 설명을 제공 하는 음성안내기와 결합형으로 설치할 것을 권장한다.

구분	종합안내소	경사로	에스컬레이터	엘리베이터
픽토그램 (KS S ISO 7001)				
촉지기호 (SPS-KBUWEL 001-5686)				

**정보 표기 기준
 적용 예시**

- 다국어 표기 시 글자의 비례(높이)는 국문(1.0A(100%))을 기준으로 영문(0.5A(50%)), 중국어(0.3A(30%)), 일본어(0.3A(30%))의 비율을 준수한다.
- 다국어 표기 시 줄간격은 국문의 높이를 기준으로 0.2A~0.3A를 적용하고, 큰 글자 높이를 기준으로 50%를 넘지 않도록 계획한다.
- 4개 국어 표기 시 4줄 작성을 원칙으로 하나, 정보 면이 좁은 경우 중문과 일문은 같은 줄에 표기할 수 있다.

2개 국어 조합 예시



4개 국어 조합 예시 (세로형)



4개 국어 조합 예시 (가로형)



4개 국어와 픽토그램 또는 화살표 조합 예시



강조색 적용 예시



설치 방법에 따른 안내사인의 종류

- 안내사인의 설치 위치 및 방법에 따라 천정형, 벽부형, 바닥형, 독립형, 돌출형, 테이블형으로 구분한다.
- 천정형은 가로형 패널을 천정에 바로 부착하거나 와이어 또는 파이프 등으로 메달아 설치하는 것으로 긴 통로공간이나 양문형 출입문 상부에 위치하므로 안내사인의 밀선에서 바닥면까지 높이 2.1m를 확보하여야 한다.
- 벽부형은 벽면에 패널을 부착하거나 그래픽 스위트 또는 출력물을 등을 직접 취부하는 것으로 다양한 이용자의 눈높이를 고려하여 정보면의 높이가 바닥면에서 0.6m이상 1.8m이하로 설치하여야 한다. 단, 원거리에서 인지하는 벽부형 사인의 높이는 예외로 한다.
- 바닥형은 전시시설의 바닥에 패널을 매입하거나 그래픽 스위트 또는 출력물 등을 직접 취부하는 것으로, 패널을 매입하는 경우 바닥 마감과의 단차가 발생하지 않아야 한다.
- 독립형은 스스로 구조체의 역할을 하는 것으로, 바닥에 기초를 매입하는 고정형과 사인의 위치를 상시 조정할 수 있는 이동형으로 구분하고 정보면은 벽부형과 동일한 기준을 적용한다.
- 돌출형은 출입문, 기능공간으로 향하는 통로 입구 상부에 작은 패널을 돌출시켜 설치하는 것으로 안내사인의 밀선에서 바닥면까지 높이 2.1m를 확보하여야 한다.
- 테이블형은 정보면의 높이가 750mm ~ 900mm 내에 위치하며 이용자가 정보면을 내려다보는 구조로 설치하는 것으로 정보면 하부는 휠체어 이용자의 근거리 접근이 용이한 구조로 제작하여야 한다.



이용자의 시야각을 고려한 안내사인 설치 위치

*시야각 (視野角)
 : 눈으로 볼 수 있는 각도

- 선형계획인 문화재안내판 유니버설디자인 가이드라인을 준용하여 휠체어 이용자와 비장애 성인의 눈높이와 시야각, 안내사인과의 거리를 고려하여 정보면의 적정높이를 아래와 같이 적용할 것을 권장한다.
- 벽부형 안내사인의 패널은 바닥면을 기준으로 0.6m ~ 1.8m에 설치하고, 정보는 0.7m~1.7m에 위치하도록 계획한다.
- 경사 독립형 안내사인은 정보면이 바닥면을 기준으로 높이 0.5m를 확보하고, 정보면의 각도는 130°내외로 설치한다.
- 독립형 안내사인은 이용자의 가시거리를 최대 4.6m로 계획하여 글자 크기를 적용하고, 정보면은 바닥면을 기준으로 0.3m ~ 2.1m에 설치한다.
- 단일 정보면의 가로 폭은 이용자와의 거리 1m를 기준으로 1.5m 이내로 계획할 것을 권장한다.

구분	이용자와의거리	바닥면에서이격거리	정보면의높이
① 벽부형	1m	0.6m~0.7m	0.7~1.7m
② 경사 독립형	1m	최소 0.5m	(경사면 기준)1m
⑥ 독립형	(가시거리) 최대 4.5m	최소 0.3m	0.3~2.1m

벽부형

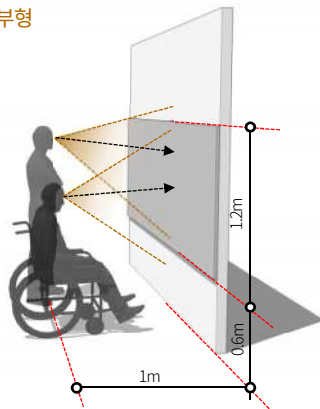

경사 독립형

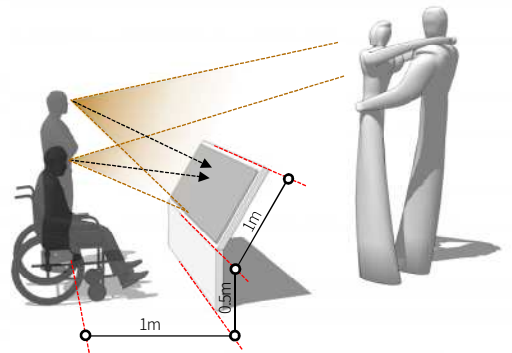

독립형

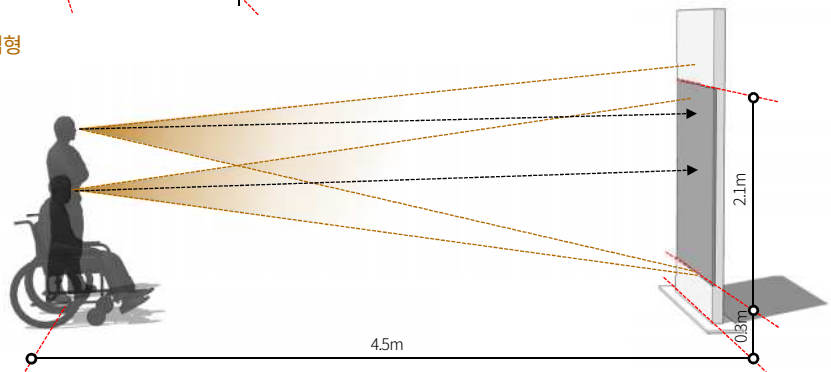

**안내사인내
점자 표기 기준**

- 안내사인에 점자를 병기할 경우 휠체어이용자의 어깨높이를 고려하여 점자의 높이가 바닥면을 기준으로 높이 1~1.2m 범위 내에 위치하도록 계획한다.
- 국문과 점자를 중첩하여 표기할 수 있으나 정보량이 많은 경우 국문과 구분하여 표기할 것을 권장한다. 단, 점자의 높이는 0.9~1.2m로 동일하게 유지하여야 한다.

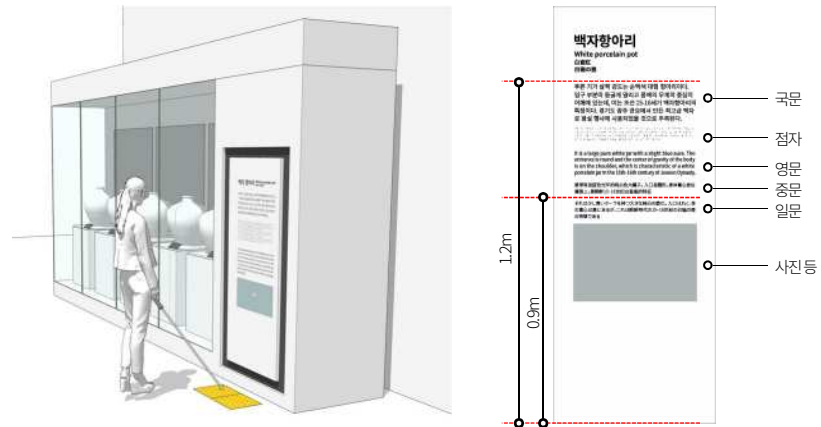

**촉지도
설치 기준**

- 촉지도는 벽부형과 테이블형 중 전시시설의 특성에 부합하는 유형으로 설치하고, 정보면을 기준으로 전면 300mm 지점에는 점형 점자블록을 설치한다.
- 정보면을 기준으로 바닥면에서 이격거리는 벽부형은 1~1.5m, 테이블형은 1~1.2m로 설치하여야 한다.
- 테이블형은 이용자의 근거리 접근 및 정보의 반사를 최소화하기 위해 15°내외의 기울기로 설치하고, 하부 바닥판은 정보면을 기준으로 150mm 이상 후퇴시켜 설치한다.

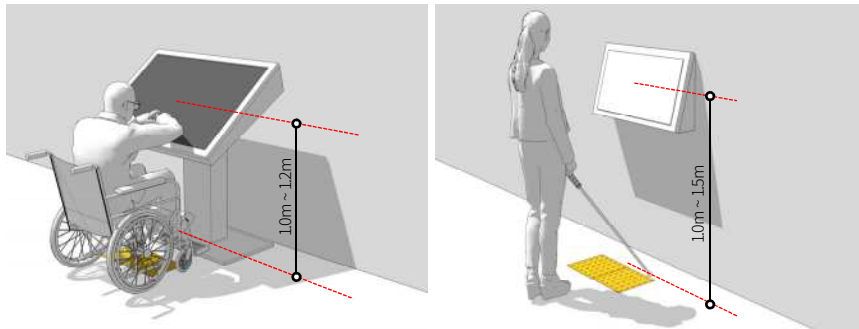

4.5. 안내체계 디자인 예시

건물명 안내사인

- 건물명 안내사인은 보행자나 운전자가 원거리에서도 전시시설의 위치를 쉽게 인지할 수 있도록 전시시설의 명칭을 국문, 영문, 심볼 등을 표시하는 사인으로 정의한다.
- 노면에 기초가 매입되는 독립형 사인으로 설치하고 건물 상단에 입체문자를 제작하여 직접 부착하거나 판재를 덧대어 설치한다.

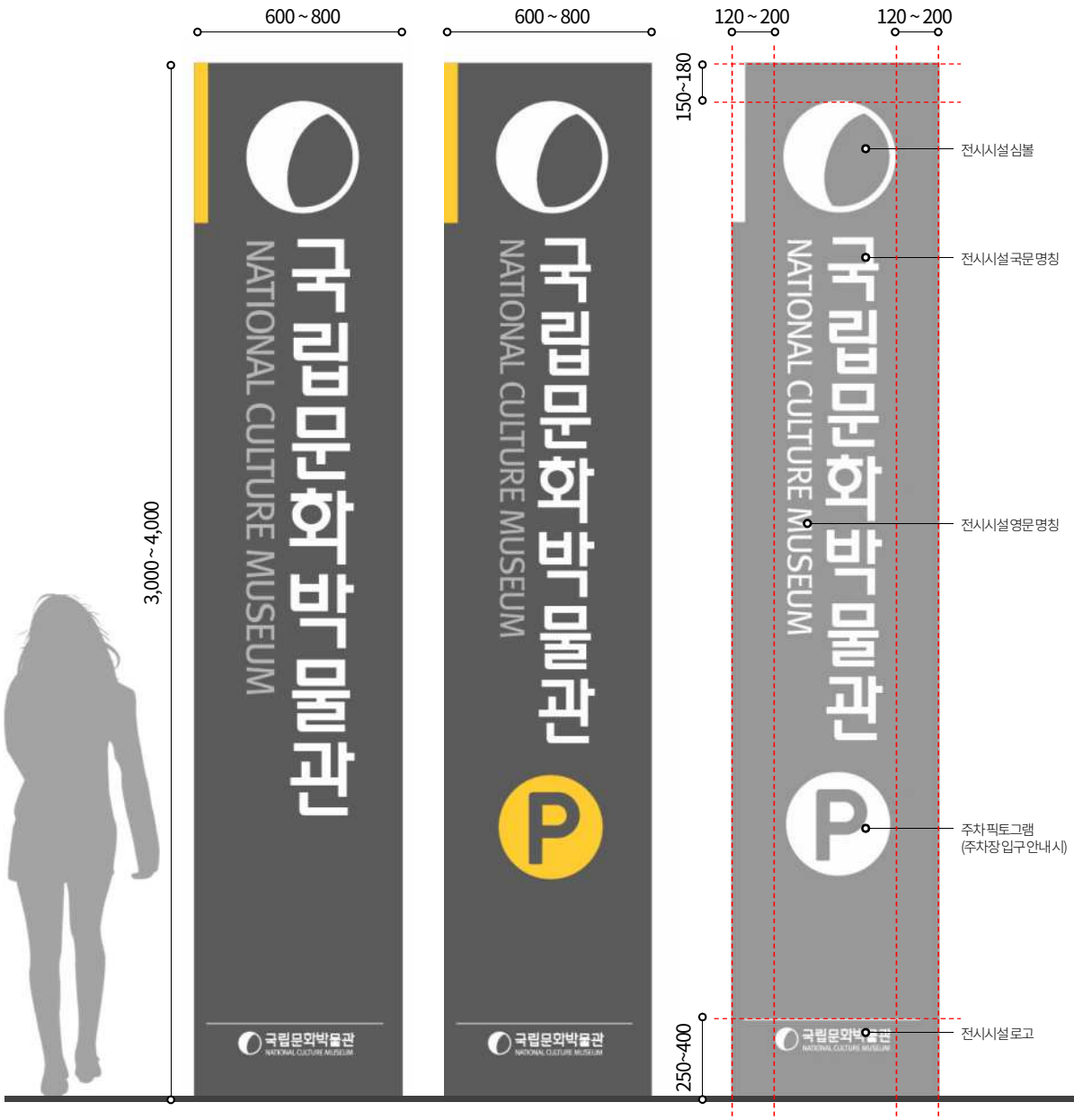

건물명 안내사인

- 조명형 안내사인을 설치할 경우 정보만 점등되는 무점착암막시트(Blackoutsheet)로 제작하거나 하부 투사형으로 계획한다.
- 건물 외관에 사인을 설치할 경우 원거리에서 인지될 수 있는 크기로 제작하되, 고채도의 원색 사용은 지양한다.

구분	서체	자간	장평	비고
① 국문 명칭	고유 서체 또는 본고딕	-15 내외	100%	Nato Sans CJK KR
② 영문 명칭	고유 서체 또는 본고딕	-10 내외	100%	Nato Sans CJK KR
③ 주차 픽토그램	-	-	-	KSS ISO 7001
④ 전시시설 로고	고유 서체 또는 본고딕	-	-	

정보면 구조체	국문 명칭	영문 명칭	강조요소(주차등)
			
Pantone Warm Gray 11C C62/M54/Y53/K27	Pantone White C0/M0/Y0/K0	Pantone Warm Gray 2C C20/M15/Y15/K0	Pantone 123 C C0/M19/Y89/K0

Scale: None / 단위: mm



종합 안내사인

- 종합안내사인은 전시시설의 층별 주요시설의 명칭을 소개하고, 규모가 큰 전시시설의 경우 공간구조를 쉽게 설명하는 키플랜을 함께 소개하는 사인으로 정의한다.
- 층별 주요시설은 국문과 영문, 픽토그램을 병기하고, 시각장애인을 배려한 점자 및 입체지도의 설치를 권장한다.

구분	서체	자간	장평	비고	
①	국문 명칭	고유 서체 또는 본고딕	-15 내외	100%	Nato Sans CJK KR
②	영문 명칭	고유 서체 또는 본고딕	-10 내외	100%	Nato Sans CJK KR
③	픽토그램	-	-	-	KSS ISO 7001

정보면구조체	국문 명칭	영문 명칭	강조 요소
Pantone Warm Gray 11C C62 / M54 / Y53 / K27	Pantone White C0 / M0 / Y0 / K0	Pantone Warm Gray 2C C20 / M15 / Y15 / K0	Pantone 123 C C0 / M19 / Y89 / K0

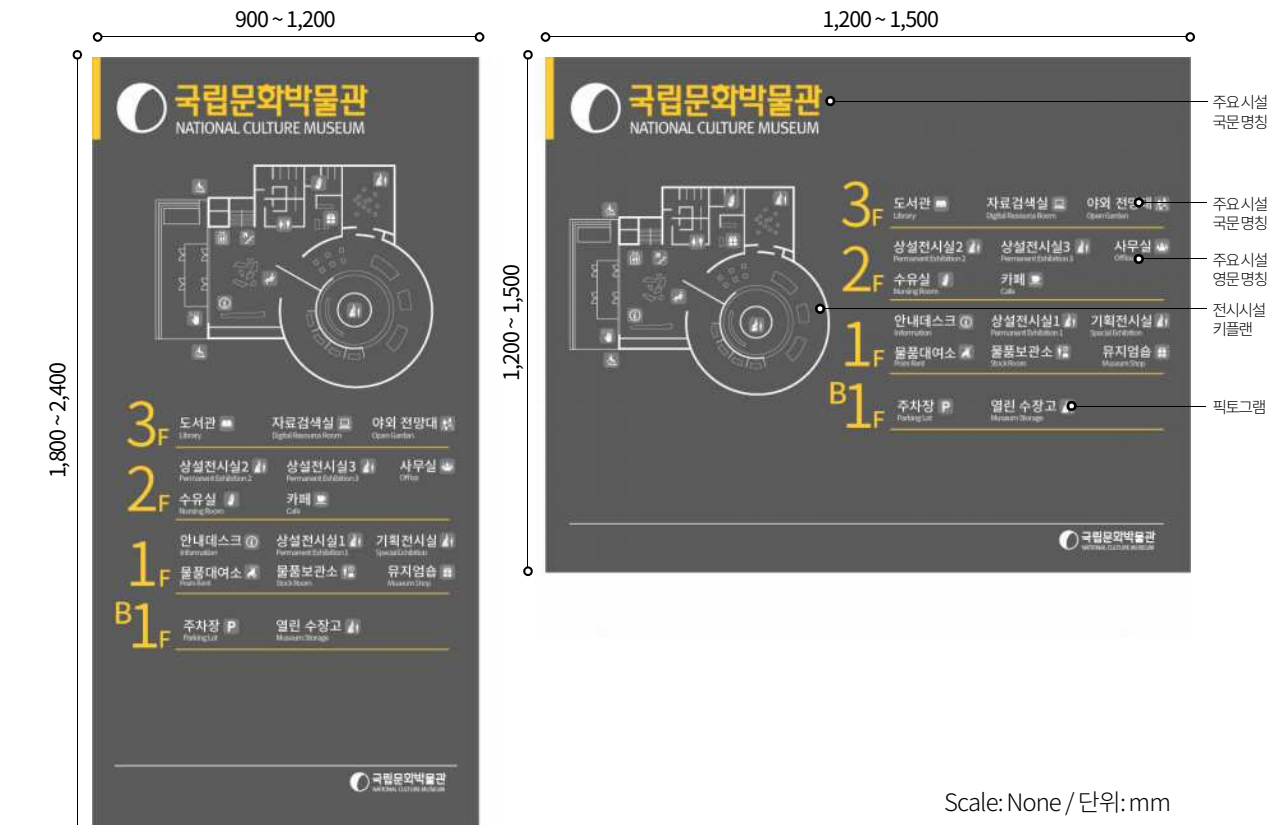

Scale: None / 단위: mm

존명 안내사인

- 전시시설 건물 내에서 전시콘텐츠를 별도의 존(Zone: 구역)으로 구분할 경우 해당 공간의 명칭을 안내하는 사인으로 정의한다. (전시시설에 따라 관, 실, 코너로 구분하기도 한다.)
- 복수의 존명 안내사인 설치 시 숫자를 혼용하여 모든 이용자가 해당 전시존의 위치 및 관람 동선 등을 쉽게 인지할 수 있도록 계획한다.
- 전시존의 출입구, 내부 전시공간에서 반복적으로 안내사인을 설치할 경우 정보의 일관성은 유지하되, 사인의 크기 및 설치 방법은 공간의 특성에 맞추어 선택 적용한다.

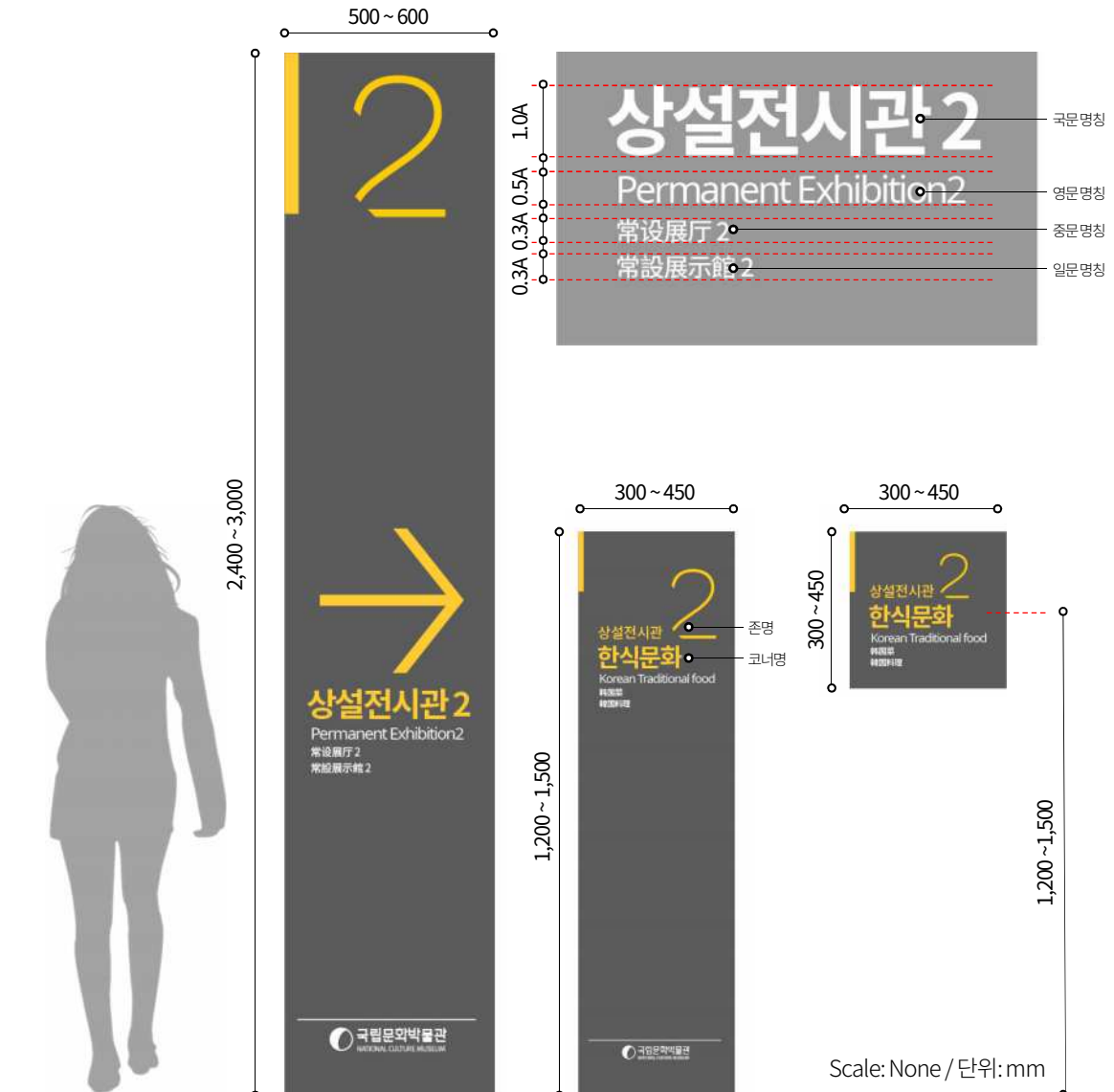

특정 주차 안내사인

- 특정 주차 안내사인은 주차장 내에서 관련 법에 근거하여 반드시 설치하여야 하는 장애인, 경차, 전기차 주차(충전)구역과 고령자, 임산부, 영유아 동반자 등의 교통약자를 배려한 주차 구역 등을 안내하는 사인으로 정의한다.
- 특정 주차 안내사인은 노면표지를 기본으로 하고 벽부형과 스탠드형 안내사인 중 주차장의 특성에 따라 선택하여 설치한다.

장애인전용주차	전기차 주차(충전)	경차(경형)주차	배려주차	이륜차
Pantone 2192C C90/M33/Y6/K0	Pantone 376C C48/M0/Y100/K1	Pantone 376C C48/M0/Y100/K1	Pantone 123 C C0/M19/Y89/K0	Pantone 137C C0/M47/Y100/K0

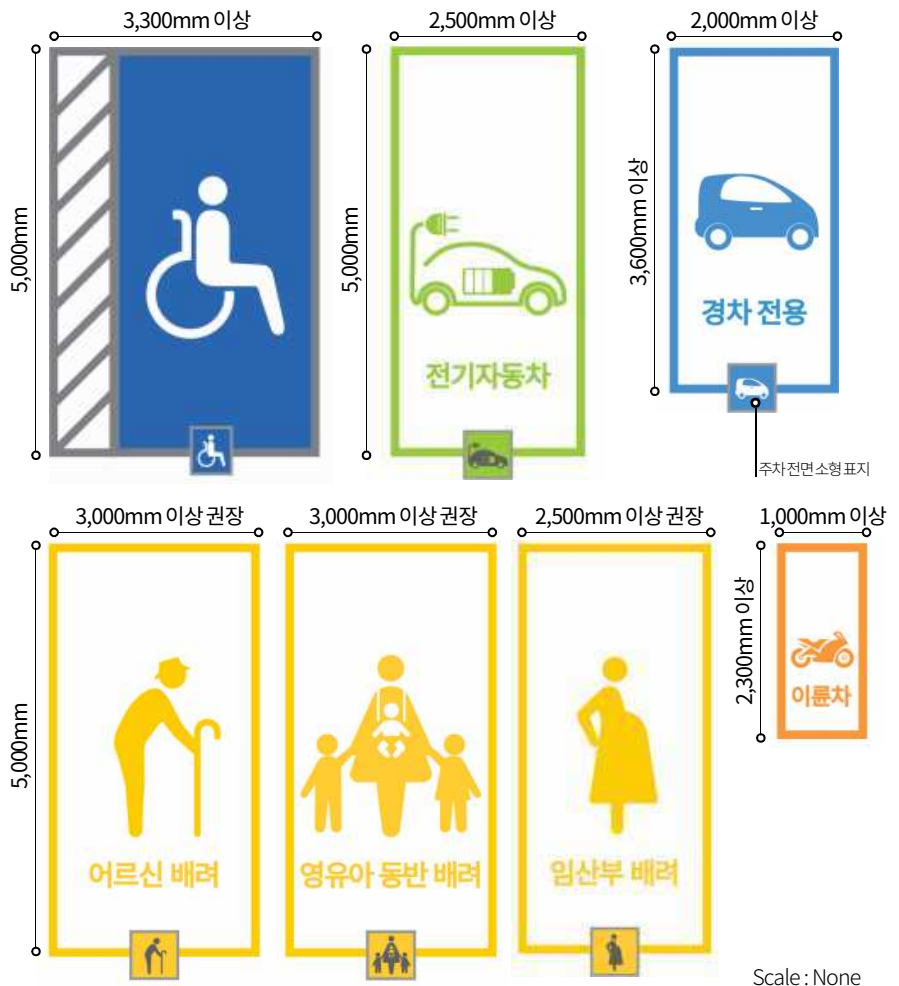

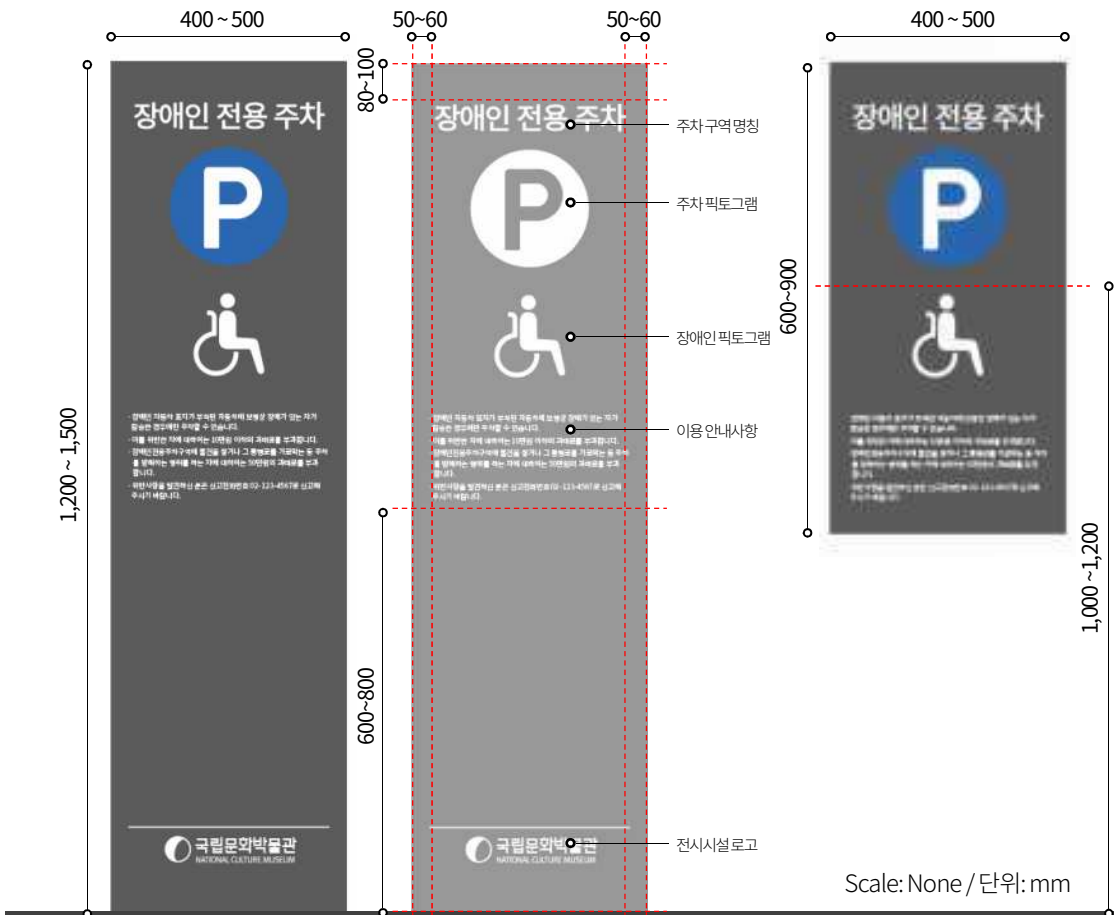

5 전시시설 유니버설디자인 가이드라인

전시 및 교육 사례

5.1. 감각 전시	178
5.2. 참여 전시	179
5.3. 전시 관람 지원기기	180
5.4. 가이드 투어	181

5.1. 감각 전시

감각 전시물 연출 사례

감각으로 체험하는 전시



- 시각 이외의 청각, 촉각, 후각으로 체험하는 전시물 또는 두가지 이상의 감각으로 체험하는 전시물을 연출하여 모든 이용자가 능동적으로 전시를 경험할 수 있는 환경을 제공한다.
- 전시물의 복제모형을 직접 만져보고, 향을 직접 맡아보면서 전시물의 특징을 쉽고 재미있게 이해해보고, 설명패널에 점자를 병기하거나 영상 옆에 수화영상을 함께 설치하였다.



① 이용자가 직접 만져볼 수 있는 복제모형 설치

③ 부조형태의 촉각 전시물

***장소**

- ①, ② 루브르박물관 (프랑스 파리)
- ③, ⑦, ⑧, ⑨ 케브라리박물관 (프랑스 파리)
- ④ 스미스니언 박물관 (미국 워싱턴 D.C)
- ⑤, ⑥, ⑩ 서울공예박물관 (대한민국 서울)
- ⑪ 빈아베미술관 (네덜란드 아인트호벤)
- ⑫ 쿠퍼휴이트 미술관 (미국 뉴욕)

***출처**

- ① INSIDR의 박물관 소개글
: Visiting The Louvre-Complete Guide To Visit The Louvre (2019.03.19)
- ② 루브르박물관 홈페이지
- ③ MINISTERE DE LA CULTURE (기사)
: Accessibility Week for People with Disabilities at the Quai Branly Museum (2012.01.12)
- ④ Concordmonitor (기사)
: 'Beyond Vision': an exhibit to touch, smell and hear, too (2018.06.01)
- ⑦, ⑧, ⑨ 박물관에서의 시각장애인 예술 감상활동 지원 방안 연구 (이화여자대학교)
- ⑩ STEDELIJK STUDIES (저널)
: The Pedagogic Agenda, the Immersive Mediation (and the Overdetermined Experience) of 'Play Van Abbe 4' (2018.08)
- ⑪ domus (기사)
: New York's Cooper Hewitt Design Museum engages all the senses (2018.05.08)
- ⑫ MUSEUM NEXT (기사)
: Van Abbemuseum launches the Netherlands' first, fully multi-sensory exhibition (2021.09.23)



④ 설명패널에 점자를 병기한 전시물

⑤ 유물 축소모형과 부조형태의 부조모형을 직접 만져보고 설명패널에 점자 병기



⑦ 영상 옆 수화영상 설치

⑧ 촉각 전시물을 만지면서 개별스피커로 소리를 듣는 전시물

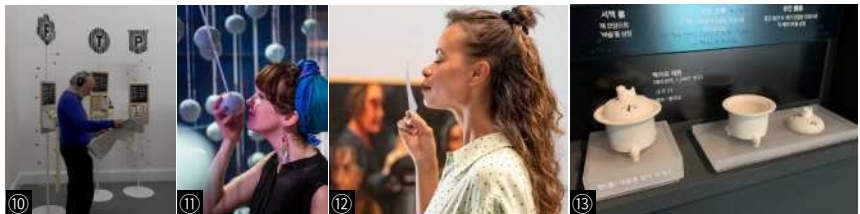

⑩ 소리체험전시물

⑪ 다양한 향기를 맡으며 관람하는 후각 전시물

⑬ 향료모형 속 향기를 맡아보는 후각전시물

제안사항

- 시각, 청각, 촉각, 후각 등의 감각 전시물 연출 시 이용자의 선택적 관람이 이루어질 수 있도록 배려하고, 모든 이용자가 근거리에서 능동적으로 체험할 수 있도록 계획한다.

5.2. 참여 전시

참여 유도 전시물 연출 사례

이용자의 참여로 만들어지는 전시



- 일방향의 정보 전달을 탈피하여 이용자가 직접 전시물을 조작해보고, 만들어보면서 이용자와 전시물이 상호 소통하면서 완성되는 전시환경을 조성한다.
- 참여형 전시의 선진 사례는 모든 이용자가 쉽게 이해하고 재미있게 참여할 수 있도록 계획하고 있으며 참여과정에서의 장애요소가 발생하지 않도록 배려하고 있다.



① 누구나 쉽게 직접 만들어보는 회오리 만들기 전시물 ② 몸으로 만들어보는 전시물 ④ 고령층의 만들기 전시물



⑤ 물 표면을 연출한 빈공간을 연출하여 이용자가 물 속에 들어가 있는 듯한 체험을 해보는 전시물

*장소

- ①, ② 나고야과학관 (일본 나고야)
- ③ 아모레퍼시픽 미술관 (대한민국 서울)
- ④ 휘트워스 미술관 (영국 맨체스터)
- ⑤ 가나자와 21세기 미술관 (일본 가나자와)
- ⑥ 케브랑리박물관 (프랑스 파리)
- ⑦ 반아베 미술관 (네덜란드 아인트호벤)
- ⑧ 현대어린이책미술관 (대한민국 경기도)



⑥ 어린이 가족용 체험 키트를 배포하여 교육과 놀이를 결합한 전시 관람을 통해 참여도를 높이는 전시물

*출처

- ③ 아모레퍼시픽 미술관 홈페이지
- ⑤ 서울경제 (기사) '노인을 위한 미술관은 있다 (2018.11.27)'
- ⑥ 박물관에서의 시각장애인 예술 감상 활동 지원 방안 연구 (이화여자대학교)
- ⑦ 네덜란드의 박물관 박물관 여행(브런치 매거진) 장애인을 배려한 접근성이 좋은 반아베 미술관 (2016.04.20)
- ⑧ 현대어린이책미술관 홈페이지



⑦ 코로나19 감염병 예방을 고려하여 집에서 체험키트를 이용하여 미술관의 실시간 동영상을 보면서 함께 만들어보는 전시물

제안사항

- 전시물의 특성을 글이나 그림으로 설명하는 것이 아닌 직접적인 체험을 통해 재미있게 이해하고, 전시물과 이용자가 소통하면서 함께 만들어가는 전시관람환경을 조성한다.

5.3. 전시 관람 지원기기

전시 관람 지원기기 운영 사례

능동적인 전시 관람을 도모하는 전시 관람 지원기기



- 청각 장애 이용자를 위한 난청 오디오 가이드, 시각 장애 이용자를 위한 점자 안내기기 등을 운영(대여)하여 장애의 유무와 관계없이 능동적인 관람이 가능한 전시환경을 제공한다.
- 전시물의 위치를 인식하는 스마트폰 어플리케이션, 스마트 손목시계, 태블릿 PC 등을 이용하여 다국어어를 지원하거나 이용자가 능동적으로 체험할 수 있다.



어린이에게 대여하는 스마트 손목시계 및 태블릿 PC를 이용하여 전시관람 시 퀴즈, 게임 등을 진행하며 능동적인 참여 유도

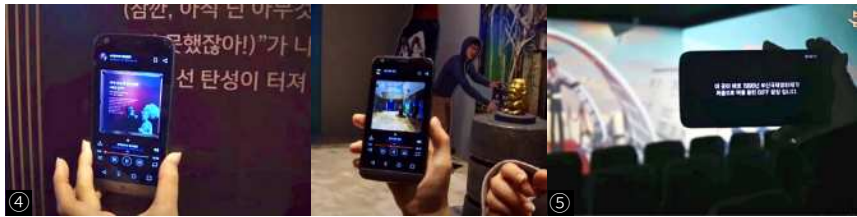

디지털기기가 전시물에 가까워지면 자동 인식하여 전시물의 정보 제공 영상관 입장 시 사운드 인식 후 자막 제공

***장소**

- ① 국립대구과학관 (대한민국 대구)
- ② 서울 서대문 자연사박물관 (대한민국 서울)
- ③ 경기도 박물관 (대한민국 경기도)
- ④, ⑤ 부산 영화체험박물관 (대한민국 부산)
- ⑦, ⑧, ⑨ 한국조폐공사 화폐박물관 (대한민국 대전)
- ⑩ 빈아베 미술관 (네덜란드 아인트호벤)
- ⑪ 메트로폴리탄 박물관 (미국 뉴욕)
- ⑫ 케브랑리 박물관 (프랑스 파리)

***출처**

- ① 매일경제 (기사)
 [포토] 구글과 함께하는 반짝박물관 (2017.07.11)
- ② 전자신문 (기사)
 국립대구과학관, 스마트 위치 기반 교육프로그램 첫 도입 (2016.09.30)
- ③ 전자신문 (기사)
 웨어러블 기기, 박물관 전시장까지 진출 (2016.06.13)
- ④, ⑤ 부산영화체험박물관 youtube채널
- ⑦ 네덜란드의 미술관 박물관 여행(브런치 매거진)
 장애인을 배려한 접근성이 좋은 빈아베 미술관 (2016.04.20)
- ⑧ 메트로폴리탄 박물관 홈페이지
- ⑨ 박물관에서의 시각장애인 예술 감상 활동 지원 방안 연구 (이화여자대학교)



센서를 감지하여 전시물에 가까이 가면 다국어(한국어, 영어, 중국어)를 지원해주는 스마트폰 어플리케이션



난청 이용자를 위한 오디오 가이드 대여 시각장애인을 위한 점자 디스플레이 대여

제안사항

- 음성(특수 오디오 포함), 영상, 자막, 다국어, 점자, 수어 등을 제공하는 전시 관람 지원기기를 도입하여 이용자의 특성에 맞춰 능동적인 관람환경이 될 수 있도록 계획한다.

5.4. 가이드 투어

이용자 맞춤형 전시 가이드 투어 운영 사례

이용자 맞춤형 전시 가이드 투어



- 전시 가이드 투어를 시각장애인, 청각장애인, 인지장애인, 발달장애어린이, 고령자, 치매환자 등 이용자의 특성에 맞춰 진행하고 있다.
- 가이드 투어 과정에서 이용자가 직접 참여하여 만들어보고 서로의 의견을 공유하면서 전시 관람을 충분히 즐길 수 있도록 편안하고 친근한 환경을 제공한다.



① 몸으로 이야기하는 시각장애 가이드 투어 수화로 소통하는 청각장애 가이드 투어 ③ 치매환자를 대상으로 한 가이드 투어



④ 고령자를 대상으로 한 가이드 투어 ⑤ 고령자를 대상으로 한 소리 체험 투어 ⑥ 고령자 대상의 만들기 체험 투어

*장소

- ① 암스테르담 국립미술관 (네덜란드 암스테르담)
- ②, ③, ⑥ 메트로폴리탄 박물관 (미국 뉴욕)
- ④, ⑩ 빈아베 미술관 (네덜란드 이인트호벤)
- ⑤ MIM 악기박물관 (미국 피닉스)
- ⑥ 화이트위스 미술관 (영국 맨체스터)
- ⑦ 아트디자인박물관 (미국 뉴욕)
- ⑨ Please touch museum (미국 펜실베이니아)
- ⑩ 서대문자연사박물관 (대한민국 서울)

*출처

- ① 박물관에서의 시각장애인 예술 감상활동 지원 방안 연구 (이화여자대학교)
- ②, ③, ⑥ 메트로폴리탄 박물관 홈페이지
- ④, ⑩ 빈아베 미술관 홈페이지
- ⑤ MIM 악기박물관 홈페이지
- ⑥ 서울경제 (기사) : '노인을 위한 미술관은 있다' (2018.11.27)
- ⑦ 아트디자인박물관 홈페이지
- ⑨ family vacation critic (박물관소개글) : 10 Museums with Special Programs for Special Needs Children (2018.09.26)
- ⑩ 뉴스로 (기사) : '서대문자연사박물관 어린이 도슨트에 도전해 보세요' (2018.01.03)



⑦ 고령자 대상의 그림 그리기 체험 투어 ⑧ 자폐아동을 위한 가이드 투어 ⑨ 발달장애아이를 위한 체험 투어



⑩ 어린이 가이드가 어린이 이용자에게 전시 설명을 해주는 눈높이 가이드 투어 ⑪ 시로봇이 설명해주는 온라인 가이드 투어

제안사항

- 자율적인 전시관람이 어려운 특정 이용자를 대상으로 한 가이드 투어 및 체험 프로그램을 운영하여 모든 이용자가 동등한 환경에서 문화를 향유할 수 있는 기회를 제공한다.

6 전시시설 유니버설디자인 가이드라인 가이드라인 적용

6.1. 공예 트렌드 페어 개요	184
6.2. 안내체계 디자인 기본방향	185
6.3. 안내체계 디자인(안)	186
6.4. 가이드라인 적용 결과 분석	190

6.1. 공예 트렌드 페어 개요

공예 트렌드 페어 개요

- 공예 트렌드 페어는 공예의 가치를 발견하고 미래 지향적 발전을 통해 한국 공예 문화의 대중화, 산업화와 더불어 아시아 공예 문화를 선도하는 공예 전문 박람회이다.
- 공예분야의 작가, 소규모 공방, 기업, 기관, 갤러리, 대학교 등이 참여하여 공예 콘텐츠 개발과 유통을 통한 공예산업의 확산을 도모하고 있다.
- 2006년 국제공예박람회를 시작으로 2007년 공예 트렌드 페어로 명칭이 변경되었으며 매년 3~5일 동안 컨벤션 센터에서 전시를 개최하고 있다.

2021 공예 트렌드 페어 개요

- 2021 공예 트렌드 페어는 수준 높은 국내외 공예 트렌드를 제안하고, 비즈니스를 위한 최적화된 프로모션 및 마케팅을 제공하고 세계 시장으로의 교류 확대지원을 목표로 개최하였다.
- 전시 주제를 형형색색(形形色色)으로 선정하고, 공예분야 320여개 사와 작가 71명이 참여하여 다양한 재료와 형태, 기법, 색감으로 만들어낸 작품을 선보였다.

주 최 : 문화체육관광부
 주 관 : (재)한국공예·디자인문화진흥원
 위 치 : 서울특별시 강남구 영동대로 513 코엑스 3층 C홀
 개 관 : 2021.11.19 (금) ~ 2021.11.21 (일) 3일간
 규 모 : 10,348m² / 전시부스 520부스 (3m x 3m/부스)
 구 성 : 기획전시(주제관), 부스전시(브랜드관, 창작공방관 등), 부대행사(시상식) 등

포스터 및 색션별 그래픽



6.2. 안내체계 디자인 기본방향

공예 트렌드 페어 안내체계 디자인 기본방향

- 2021 공예트렌드페어의 전시 주제인 형형색색(形形色色)과 6개의 전시존(Zone)별 주제 색을 전제로 하여 이용자가 색과 존별 고유 숫자를 통해 쉽게 찾아갈 수 있도록 계획한다.
- 컨벤션 센터의 특징인 높은 천정과 넓고 개방적인 공간에서 320여개 사의 부스를 쉽게 찾아갈 수 있도록 색과 함께 전시존별 색과 숫자를 이용해 쉽게 찾아갈 수 있도록 계획한다.
- 전시홀의 높은 천정고(12m)를 이용하여 이용자가 멀리서도 인지할 수 있는 천정형 배너를 설치하고 전시존의 구획을 파악한 후 기둥에 부착된 안내사인을 보면서 근거리에 접근하고 전시부스별 안내사인을 보고 최종 목적지를 찾을 수 있도록 계획한다.
- 관람동선의 갈림길에 바닥형 방향안내사인을 설치하여 이용자가 원하는 목적지의 방향성을 연속성 있게 안내하고, 출구와 입구의 사인은 시인성이 우수한 색을 적용하여 전시홀 어디에서나 출입구의 방향을 쉽게 인지할 수 있도록 계획한다.
- 단, 안내체계 디자인 항목은 기 발주된 사인 중에 제작이 가능한 배너, 기둥부착형 사인, 바닥 부착형 안내사인, 부스번호 안내사인 등 일부 항목만을 대상으로 계획한다.

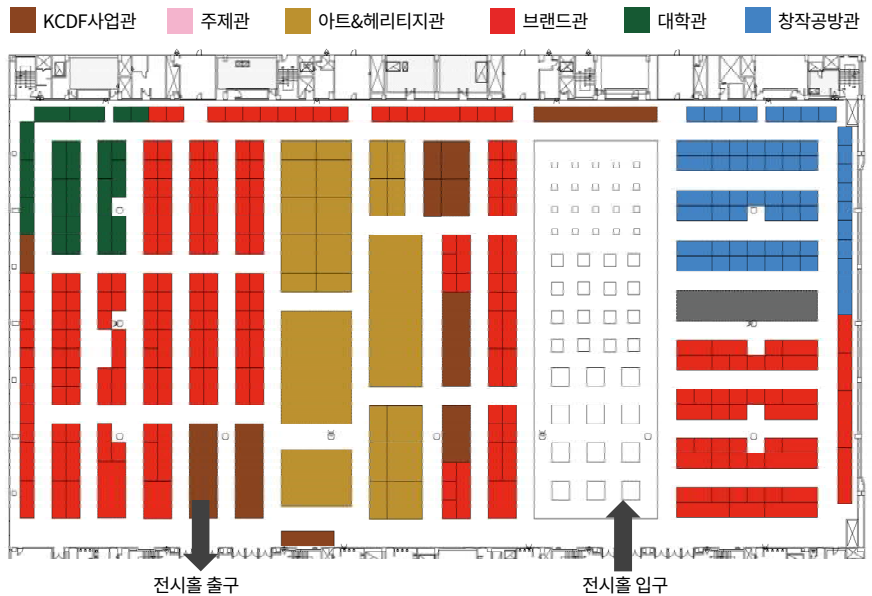

6.3. 안내체계 디자인(안)

전시존 안내배너

- 전시홀 입장 시 이용자의 시선에서 가장 잘 보이는 안내사인으로 계획하여 전시존별 주제색과 숫자를 이용하여 시인성을 강화한다.
- 전시존별 주제색은 기 개발된 색선별 이미지와 연계하여 반영하되 배경 패턴은 정보의 시인성을 위해 단순화하여 일부 특징만을 적용한다.

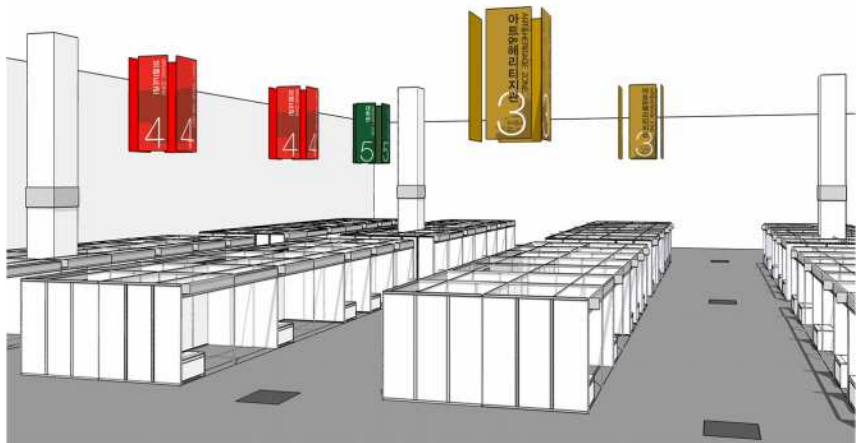
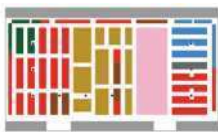
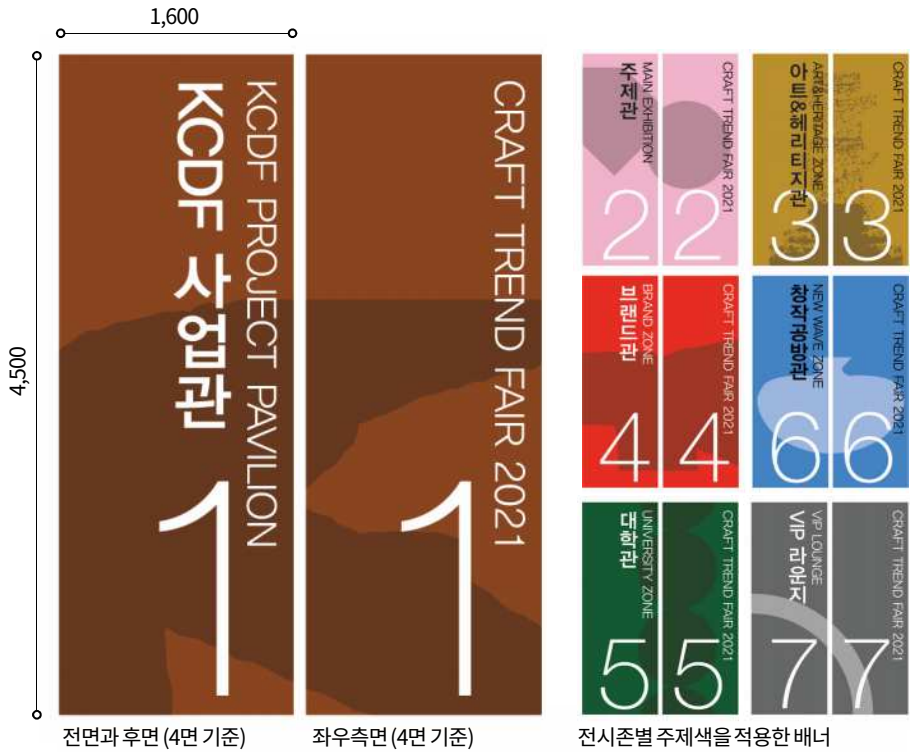

전시존 기둥부착 안내사인

- 전시존별 배너를 보고 원거리에서 접근하는 과정에서 이용자가 현 위치를 파악할 수 있도록 구조기둥 4면에 전시존 안내사인을 설치한다.
- 기둥부착 안내사인은 4면에 동일한 정보를 제공하여 다양한 각도에서 보여지고, 높이 5m에 설치하여 전시부스(기본부스 3m)에 가려지지 않도록 계획한다.

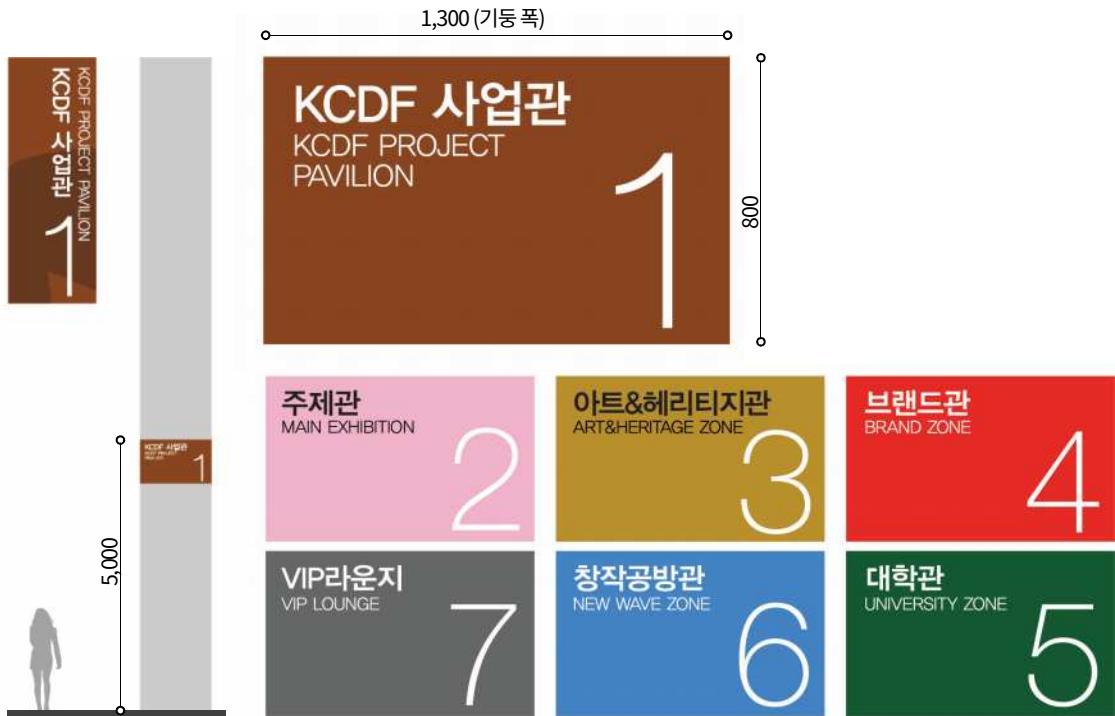

기둥 4면 동일 정보제공



전시존 구획



Key Plan

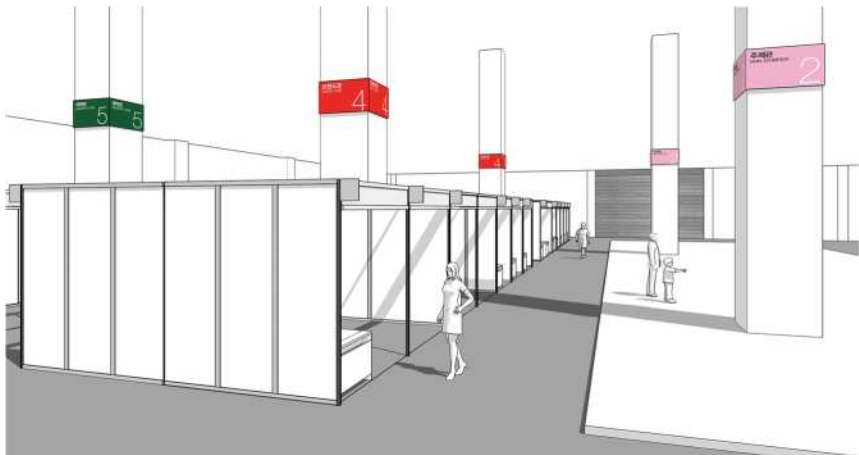

**전시부스명
 안내사인**

- 전시부스 각각의 명칭을 안내하는 사인을 부스 기둥의 상단에 부착하고, 전시존별 안내사인과 연계하여 지정색 및 숫자를 적용한다.
- 전시부스명 안내사인은 국문과 영문, 고유번호를 표기하고 이동 통로를 기준으로 국문과 영문은 부스 쪽 맞춤, 고유번호를 통로 쪽 맞춤으로 표기할 것을 권장한다.

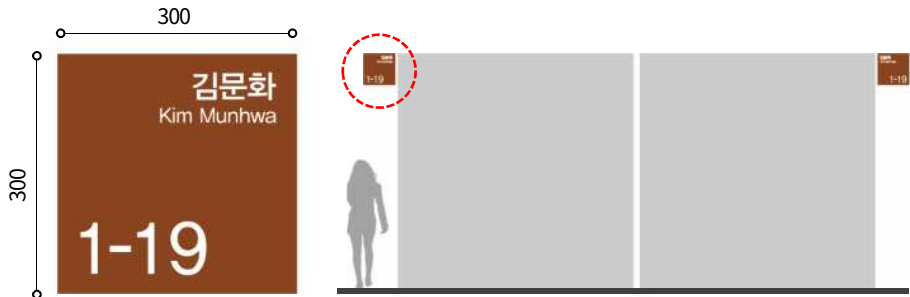

부스 우측 상단 설치 권장 (통로를 기준으로 부스의 위치에 따라 정보의 정렬 기준 변화)



전시존 구획

**바닥부착형
방향안내사인**

- 이용자가 원하는 목적지를 찾아 이동하면서 만나게 되는 갈림길 바닥면에 전시존별 방향을 안내하는 바닥부착형 사인을 설치한다.
- 컨벤션센터의 특성을 고려하여 바닥면과 단차가 없는 그래픽 출력물로 제작하고 정보의 시인성을 부각시키기 위해 정보에만 색을 적용한다.

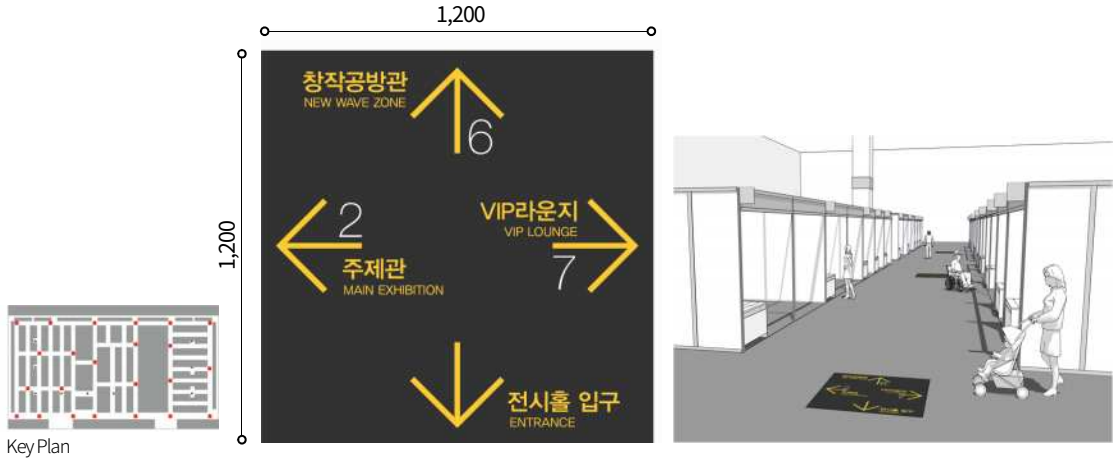

**출입구
방향안내사인**

- 전시홀의 규모와 복잡한 동선을 고려하여 이용자가 현위치에서 출입구의 방향을 쉽게 파악할 수 있는 안내사인을 설치한다. (기 발주된 전시물의 특성상 이동형 배너로 제안한다)



6.4. 가이드라인 적용 결과 분석

안내체계 디자인 적용 결과 분석

- 전시시설 유니버설디자인 가이드라인을 실제 개최되는 전시에 적용하여 가이드라인의 이해를 돕고자 계획하였다.
- 단, 컨벤션 전시의 특성상 임대형식의 조립부스 설치 빈도가 높고 전시물의 제작기간이 짧아 전시공간 및 전시물 등 다양한 전시시설 구성 요소가 아닌 안내체계를 중심으로 적용하였다.
- 2021 공예 트렌드 페어의 안내체계 디자인을 제안한 후 주관사에서 제작·설치한 결과를 현장 답사하여 분석하였다.
- 안내체계 디자인 개발 시 부스 배치도 및 2021 공예 트렌드 페어의 포스터, 섹션별 이미지, 전년도 전시 개최 사진만을 전제로 진행하여 전시부스별 디자인안과 전시 전반의 입체적인 디자인과의 조화성이 다소 미흡하였다.
- 섹션별 이미지의 6가지 주조색보다 주제관 바닥전체에 적용된 노란색의 노출빈도가 높아 주제관의 위치성이 부각되어 주제관을 중심으로 좌측과 우측의 전시존으로 구분되었다.
- 전시존별 사인의 배경색과 글자색의 명도가 유사하여 숫자를 이용한 시인성을 다소 미흡하였고, 전시존별 숫자와 전시부스별 안내사인의 숫자의 위계가 일치하지 않아 상호 연계성을 색으로만 인지할 수 있었다.
- 기동부착형 전시존 안내사인은 설치되지 않았고, 바닥부착형 방향안내사인은 전시부스의 알파벳으로 표기되어 안내사인의 위계가 다소 불명확하였다.



**안내체계 디자인
적용 결과 분석**

- 컨벤션 내부에 고정형으로 설치된 안내체계 및 색의 정보와 공예 트렌드 페어를 위해 설치된 안내체계 및 색의 정보가 혼용되어 정보의 일관성의 다소 미흡하다.
- 색을 주제로한 전시의 성격을 부각되었으나 색을 이용하여 위치와 방향을 구분하기에는 다소 어려움이 있다.



원거리에서도 주목성이 높은 디지털 게이트



방향안내가 미흡한 출입구 안내사인



컨벤션 내부 마감에 적용된 색과 전시를 위해 적용된 색이 혼용되어 색을 이용하여 위치성을 파악하기에는 다소 어려움



전시존 안내 배너의 글자색과 배경색의 명도차가 적어 가독성이 미흡하고, 전시홀 후면에서는 정보의 배면만 노출됨



글자 크기가 작아 가독성이 미흡한 전시부스명 안내사인

정보의 위계가 상이한 바닥형 안내사인

종합분석

- 색을 이용한 안내체계 개발 시 전시공간 및 전시물에 적용되는 색은 최소화하여 정보의 일관성을 유지하고, 배경색과 글자색의 명도차를 두어 시인성 강화를 권장한다.
- 전시시설 안내체계 설치 시 연속적으로 보여지는 정보의 위계가 명확하고, 시인성과 심미성을 모두 충족시킬 수 있는 계획이 필요하다.

* 부록 : 시각장애인을 위한 '팔각 점자형 보도블록' 활용방안

-제2회 공공디자인 국민아이디어 공모전 대상 수상작-

공모 개요

- 문화체육관광부와 한국공예·디자인문화진흥원은 국민이 일상에서 체감하는 불편요소를 찾아 내고 수요자 관점에서의 문제 해결 및 공공디자인 가치 확산을 위하여 <제2회 공공디자인 국민아이디어 공모전>을 개최하였다.
- '안전한 일상, 미래를 준비하는 공공디자인'을 주제로, '모두를 위한 안전 디자인'과 '미래를 위한 친환경 디자인' 2개 분야로 공모를 진행하였으며, 중·고등학생부터 장년층에 이르기까지 다양한 연령대 국민들이 공모에 참여하였다.

- 주 제 : 안전한 일상, 미래를 준비하는 공공디자인
- 아이디어 제안 분야
 - 1) 모두를 위한 안전 디자인
 - 범죄예방, 교통안전, 산업안전, 공중보건, 재난대비 등 생활체감형 공공디자인
 - 2) 미래를 위한 친환경 디자인
 - 재활용, 에너지 절감, 자원 순환, 생태 친화 등 지속가능한 공공디자인
- 아이디어 제안 방향 : 공공디자인을 통한 일상적, 사회적 문제해결 방안
 - * 공공디자인 관련 분야 : 도시계획, 건축설계, 디자인, 미술, 조경설계
 - ** 공공디자인 분류 : 공공공간, 공공건축물, 공공시설물, 공공시각이미지, 공공용품

대상 수상작 아이디어 활용방안

- 대상 수상작 '시각장애인을 위한 안전 보행 길잡이(SAFE ROUTINE FOR BLIND, 수상자 오수미, 김수민)'은 기존 점자블록의 방향 오류가 많다는 국민권익위원회의 민원 통계를 바탕으로 고안된 아이디어다. 90°, 180° 방향을 지시하는 기존의 한계에서 벗어나 여러 갈래의 정확한 방향을 안내함으로써 시각장애인의 주도적이고 안전한 길 찾기를 돕고자 하였다.

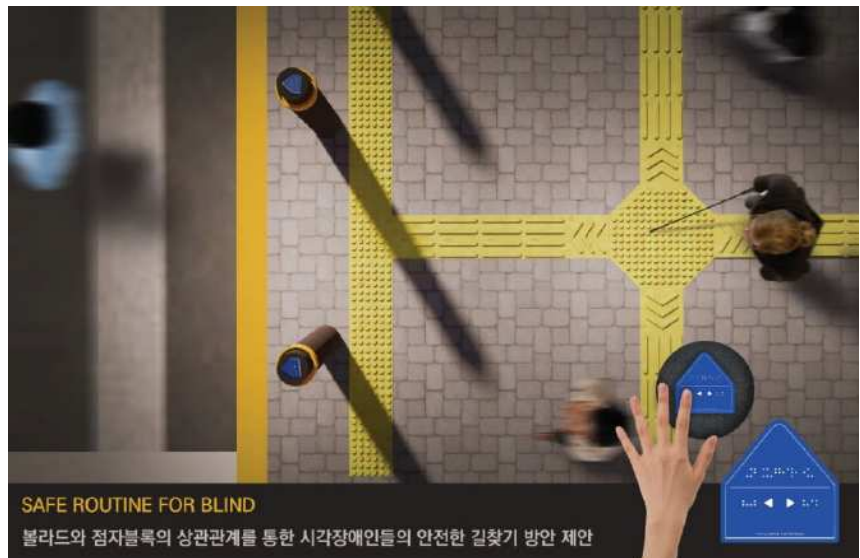

대상 수상작
아이디어 주요 개념

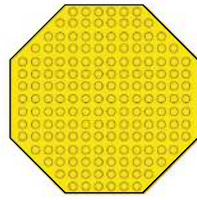

팔각 점자형 보도블록

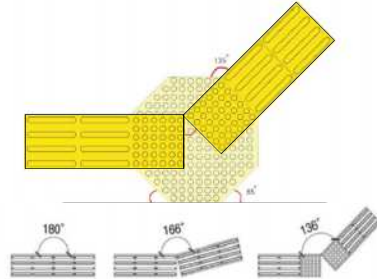

- 활용핵심 : 직각방향 외 사선방향의 방향전환 및 자연스러운 연결 유도
 - ① 아이디어의 핵심요소인 '팔각형태' 맥락 유지
 - ② 300X300mm 규격의 점형, 선형 점자블록을 활용하여 기존 정보체계의 혼선 최소화
 - ③ 모듈화 방식을 통해 제작용이성 확보

공간 특성별
적용 예시

- TYPE A: 점형블록 4개 적용

현행 예시

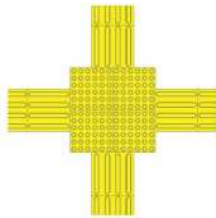

아이디어 Type A 활용: 보행자도로(중로, 소로) 설치

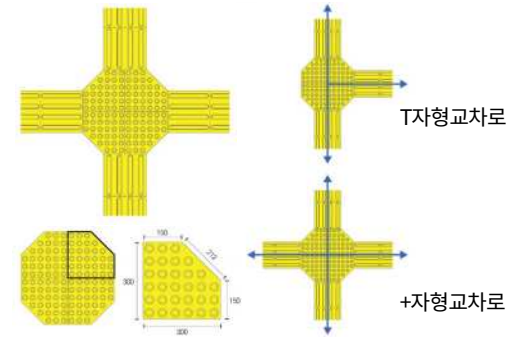

- TYPE B: 점형블록 9개 적용

현행 예시

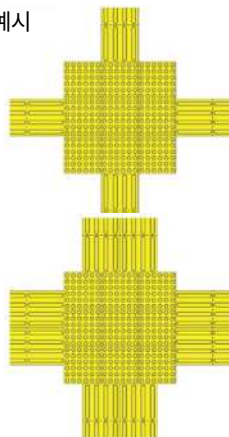

아이디어 Type B 활용: 광장, 공원, 보행자도로(대로) 설치

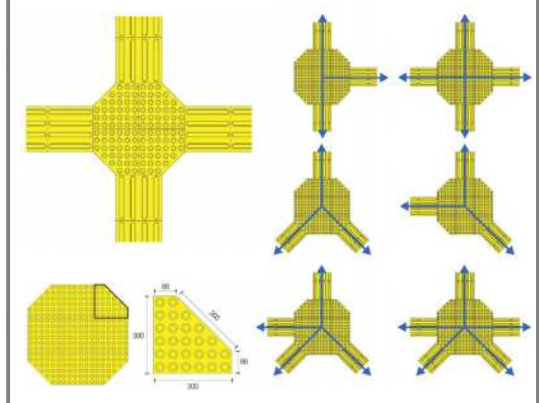

참고문헌

- 제1차 공공디자인 진흥 종합계획 / 문화체육관광부, 2018
- 문화시설 유니버설디자인 길잡이 / 문화체육관광부, 2013
- 문화재안내판 유니버설디자인 가이드라인 / 한국공예·디자인문화진흥원, 2020
- 대형체육시설 유니버설 안내체계 가이드라인 / 한국공예·디자인문화진흥원, 2020
- 도서관 유니버설디자인 가이드라인 / 한국공예·디자인문화진흥원, 2020
- 경기도 유니버설디자인 가이드라인 / 경기도청, 2011
- 박물관에서의 시각장애인 예술 감상 활동 지원 방안 연구 / 이화여자대학교, 2019
- 시각장애이용 촉지안내도 단체표준(SPS-KBUWEL001-5686) / 사단법인 한국시각장애인연합회, 2017
- KS 조도기준(KS A 3011) / 산업통상자원부 국가기술표준원, 1988
- 한국 노인의 보행속도 연구 / 한국화재·소방학회, 2003
- Universal Design 적용을 고려한 장애물 없는 생활환경(BF)인증 상세표준도 / 보건복지부, 2019
- 장애인 편의시설 상세표준도 / 보건복지부, 2016
- 한국점자규정 / 문화체육관광부, 2020

발행

2022년 2월

발행인

김태훈 원장

발행처

(재)한국공예·디자인문화진흥원

주최

문화체육관광부

주관

(재)한국공예·디자인문화진흥원

디자인본부 공공디자인사업팀

수행

(주)인아웃에스씨

책임연구원 이민주

연 구 원 이정수 황혁수 박홍주 소현진

우현민 김하늘 이미선 최은아

강주미 한재원

© 2022 한국공예·디자인문화진흥원

이 책자는 저작권법에 따라 보호받는 저작물이므로 무단 전재와 무단 복제를 금하며,
이 책 내용의 전부 또는 일부를 이용하려면 반드시 저작권자와
(재)한국공예·디자인문화진흥원의 서면 동의를 받아야 합니다.